

CATALOGUE GÉNÉRAL LISTE DE PRIX 2019-2020

PORTAILS ET PORTES DE GARAGE
ACCÈS ET PORTAILS INDUSTRIELS
BARRIÈRES ET PARKINGS
TOURNIQUETS/PORILLONS

CAME 

[CAME.COM](https://www.came.com)

AUTOMATISMES ET CONTRÔLE D'ACCÈS

AUTOMATISMES POUR PORTAILS COULISSANTS



AUTOMATISMES POUR PORTAILS BATTANTS



AUTOMATISMES POUR PORTES GARAGES ET SECTIONNELLES



BARRIERES ROUTIERES



AUTOMATISMES POUR PORTES INDUSTRIELLES



AUTOMATISMES POUR RIDEAUX À ENROULEMENT



TOURNIQUETS



PARKINGS



ACCESSOIRES



KITS



**KITS
RÉSIDENTIELS**



voir page 24

COULISSANT 26 **BATTANT** 30 **BASCULANT** 46 **KITS RADIO** 50 **VOLETS BATTANTS** 54

**PORTAILS
COULISSANTS**



voir page 82

BXL 84 **BXV** 88 **BX** 92 **BK** 94 **BKV** 98 **BY-3500T** 102

**PORTAILS
BATTANTS**



voir page 106

AXL 110 **AXI** 112 **AMICO** 114 **AXO** 116 **ATI** 118 **KRONO** 122 **SYLO** 124 **FTL** 126 **FTX** 128

**PORTES BASCULANTES
ET SECTIONNELLES**



voir page 150

VER PLUS 154 **EMEGA** 156

**BARRIÈRES
ROUTIÈRES**



voir page 160

GARD PT BRUSHLESS 164 **GARD PX BRUSHLESS** 168 **GARD** 172 **G3250** 178 **GARD 5000** 180 **GARD 3** 182 **GARD 4** 184 **GARD 8** 188 **GARD 12** 192

**PORTES
INDUSTRIELLES**



voir page 196

F4000 200 **CBX** 202

**RIDEAUX À
ENROULEMENT**

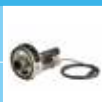

voir page 208

H4 212

**ARCEAUX DE PARKING ET
BARRIÈRES À CHAÎNE**



voir page 216

UNIPARK 220 **CAT** 222

**COMMANDE
ET SECURITE**



voir page 226

Gateways 240 **ZERO-F** 244 **SEL KEY** 246 **SEL DIGITAL** 248 **DAD00** 252 **KIARO** 254 **DFWN** 256 **RIO System 2.0** 258 **DB** 260

TOURNIQUETS



voir page 284

STILE ONE 286 **XVIA** 288 **TWISTER LIGHT** 290 **TWISTER** 292 **GUARDIAN** 294 **WING** 296 **SALOON** 298 **COMPASS** 300 **FLAG** 304



**VOLETS
ROULANTS**
60



INTERPHONIE
64



ALARME
76



FAST 70
132



FERNI
136



FROG
140



FROG PLUS
144



SUPER FROG
146

SOMMAIRE GÉNÉRAL

- 310 - LISTE DE MAINTENANCE
- 322 - INSTALLATION TYPE
- 340 - INDEX ANALYTIQUE
- 342 - CONDITIONS GÉNÉRALES DE VENTE
- 344 - CAME VERS UNE OFFRE GLOBALE
POUR RÉPONDRE À TOUS VOS BESOINS



DXR
262



DELTA - DIR
264



**TOP
Rolling Code**
268



**TOP
Code Fixe**
272



ATOMO D
276



**TOP
433,92 MHz**
278



**TOP
868,35 MHz**
280



TWIN
282



ACCESSOIRES
304

KITS COMPLETS

26 - BX
001U-2593
001U2643ML

28 - BXV
8K01MS-003
8K01MS-004

30 - STYLO
001U8113FR

32 - FAST 70
001U1872
001U1855
8K01MB-008

34 - FERNI
8K01MB-009

36 - KRONO
001U-1641

38 - AXI
8K01MP-006

40 - ATI
001U-7084

42 - AXO
8K01MP-017

44 - FROG
8K01MI-005

46 - VER
8K01MV-005
8K01MV-017

48 - VER PLUS
8K01MV-011
8K01MV-012

50 - TRA03

50 - 8K06RV-002

51 - 8K090A-001

51 - 8K06SS-001

52 - CAME CONNECT

54 - VOILÀ KIT

001UV01

001UV02

56 - VOLEO

001FR1300

001FR1301

001FR1302

001FR1303

001FR1304

001FR1305

58 - VOLEO SYSTEM UP

001FR1333

001FR1334

001FR1335

001FR1336

001FR1337

001FR1338

001FR1339

001FR1340

001FR1341

001FR1342

001FR1343

001FR1344

60 - MONDRIAN

001UY0032

001U-Y0033

001UY0062

001UY0063

64 - AGATA & PERLA

66 - MTM + FUTURA

68 - MTM + PERLA

70 - MTM GSM

71 - MTM IP360

72 - MTM "ERP"

73 - XTS + LITHOS

74 - XTS + MTM IP

75 - MTM MONOBLOC X1

76 - MTM MONOBLOC IP

78 - KITS ALARME

PARLONS DE LA QUALITÉ DE LA VIE DANS TOUTES LES LANGUES DU MONDE.

CAME prend soin depuis plus de 60 ans de ce qui est important en utilisant la technologie pour conduire vers une nouvelle qualité de vie. L'orientation vers l'innovation et l'attention constante portée aux personnes pour qu'elles puissent vivre de la meilleure façon qui soit sont à la base de chaque projet. Tout ceci requiert les compétences et le savoir-faire d'une Société d'expérience ainsi que la capacité à allier fonctionnalité et design en élevant constamment les performances.

Tout ceci requiert la collaboration de professionnels en mesure de transformer nos innovations en solutions, de réaliser des systèmes d'automatisme personnalisés et combinés aux meilleures technologies de connectivité et de mobilité. CAME et ses partenaires, ensemble, pour satisfaire des clients de plus en plus exigeants et hétérogènes en ce qui concerne leur culture et leurs besoins, pour transformer les espaces habités en des endroits de plus en plus intelligents et sûrs.



CAME

À CHAQUE FOIS UNE SOLUTION MODERNE

CAME est une marque leader dans la conception de solutions intégrées pour l'automatisation, la vidéophonie et les parkings publics et privés.

Au fil des ans, le Groupe CAME s'est enrichi d'entreprises hautement spécialisées qui ont élargi ses secteurs d'intervention, lui permettant d'offrir des solutions avancées pour les environnements résidentiels, commerciaux et urbains : de la domotique à la thermorégulation, des barrières levantes aux bornes pour haute sécurité, jusqu'aux portes automatiques et portes sectionnelles pour garages et applications industrielles. Aujourd'hui, CAME a une vision d'entreprise unique et caractéristique qui en fait un partenaire technologique innovateur et fiable.

CAME  BPT

CAME  PARKARE

CAME  URBACO

CAME  GO

RESIDENTIAL SOLUTIONS



BUSINESS SOLUTIONS



URBAN SOLUTIONS



RESIDENTIAL SOLUTIONS

Nous sommes allés au-delà de la simple idée de domotique jusqu'à élaborer une vision 360° où chaque dispositif est toujours intégré et connecté à la vie des personnes. Aujourd'hui, pour nous, l'automatisme est au cœur de tout : à partir de celui qui gère les entrées, les portes et les fenêtres jusqu'au contrôle de stores et volets et aux systèmes de vidéophonie, de vidéosurveillance et d'alarme.

BUSINESS SOLUTIONS

Dans chaque contexte collectif, notre offre présente les systèmes les plus sophistiqués pour le contrôle des accès et les solutions les plus évoluées pour les systèmes d'alarme, l'interphonie/vidéophonie et les barrières des parkings. Petites et grandes sociétés, exploitations commerciales, grands édifices : les automatismes pour la domotique signés Came fournissent contrôle et sécurité dans les petites comme dans les grandes collectivités.

URBAN SOLUTIONS

Notre offre a été conçue pour répondre aux différentes exigences d'automatisation pour l'urbanisme et l'architecture. Les solutions CAME ont été conçues pour la gestion de la sécurité et du contrôle dans les grands projets et pour contribuer à la planification des espaces publics, de manière à les rendre « Safe and Smart » comme le requièrent les dynamiques actuelles des métropoles internationales.

NOTRE RÉSEAU DANS LE MONDE.

Le Groupe CAME est présent dans le monde entier.

Depuis son siège de Trévise - centre névralgique du Groupe - CAME coordonne 6 usines de production et 5 centres de R&D. Il contrôle le marché par le biais de ses filiales distribuées dans 20 pays et, grâce à ses partenaires et distributeurs commerciaux, il opère dans au moins 118 pays du monde.

La complexité des espaces habités et les flux de mobilité requièrent de plus en plus de protection et de sécurité, une capacité de réaction et un savoir-faire évolués qui embrassent une vision du monde intégrée et globale.

Nous nous proposons comme **partenaire technologique** en mesure de soutenir des projets basés sur l'**intégration entre les systèmes** pour améliorer la qualité des espaces habités, privés et collectifs, avec des produits conçus pour le contrôle de la maison, pour la gestion de l'urbanisme et des espaces de travail, de tout type et dans le monde entier.

Notre Groupe a des objectifs communs qui vont bien au-delà des spécialisations individuelles : grâce à la synergie entre toutes les divisions et les marques, nous partageons un modus operandi qui nous permet de nous enrichir dans la diversité.

FILIALES AMÉRIQUE

Brésil
Chili
Mexique
Pérou
États-Unis

1 400

COLLABORATEURS DANS LE MONDE



CAME HQ

Trévisé, ITALIE

FILIALES EUROPE

Italie	Pays-Bas
Belgique	Pologne
Croatie	Portugal
France	Russie
Allemagne	Espagne
Irlande	Royaume-Uni

5

CENTRES R&D

20

PAYS AVEC DES FILIALES
DIRECTES

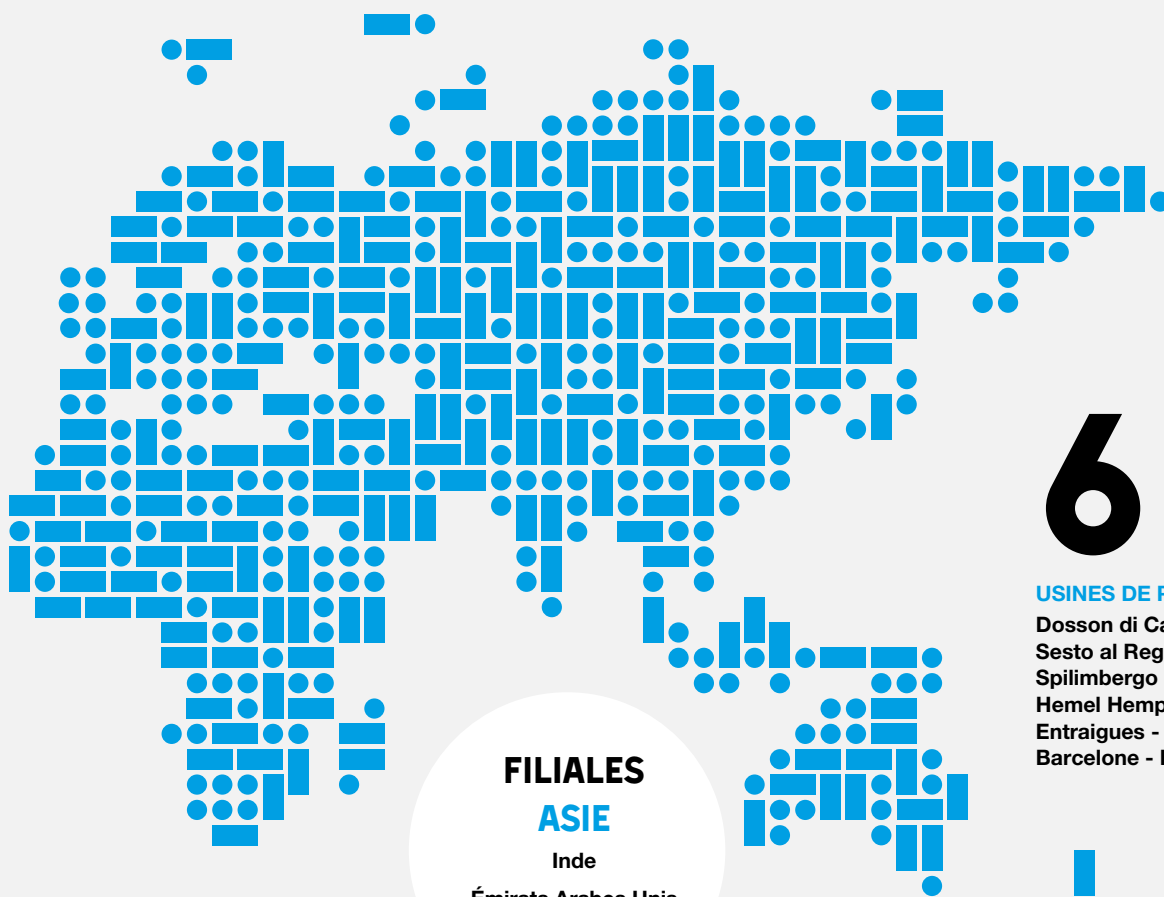

FILIALES ASIE

Inde
Émirats Arabes Unis

6

USINES DE PRODUCTION

Dosson di Casier - ITALIE
Sesto al Reghena - ITALIE
Spilimbergo - ITALIE
Hemel Hempstead - UK
Entraigues - France
Barcelone - Espagne

FILIALES AFRIQUE

Afrique du Sud

LA FORMATION QUI FAIT LA DIFFÉRENCE.

CAME.COM

Le travail du professionnel est très exigeant et requiert depuis toujours un perfectionnement continu.

L'évolution technique et commerciale est importante mais ne suffit pas ; la connaissance profonde des normes et la relation avec les clients, de plus en plus attentifs à un service efficace, font elles aussi la différence.

CAME propose une série d'initiatives permettant de divulguer les produits et les solutions conçus pour actualiser les connaissances de l'installateur sur les nouvelles technologies et normes en vigueur.

Nos cours sont caractérisés par une composante pratique importante qui permet aux participants d'appliquer directement les connaissances théoriques acquises.



UNE ÉQUIPE DE PROFESSIONNELS

CAME met à la disposition des professionnels une équipe de formateurs spécialisés dans les différentes lignes de produits, une équipe composée exclusivement de ressources internes disposant d'une expérience avérée dans le domaine commercial, dans la conception et l'assistance technique. Les cours fournissent aux professionnels du secteur tous les outils nécessaires pour répondre aux exigences d'un marché de plus en plus complexe et en constante évolution.





L'ÉQUIPE DES FORMATEURS AGRÉÉS

Une équipe composée exclusivement de ressources internes ayant obtenu la certification et disposant d'une expérience avérée dans le domaine commercial, dans la conception et l'assistance technique.

NOUS CONTACTER

✉ cfr.formation@came.com

Pour toute demande d'informations, nous vous invitons à prendre contact avec votre agence CAME la plus proche, pendant les heures d'ouverture.



► N°Cristal 0 969 37 00 02

APPEL MOB. SURTAXÉ

CAME CONNECT. UNE SOLUTION UNIQUE QUI CONNECTE LES CHOSES ET LES PERSONNES.



CAME  **CONNECT**
CLOUD CONNECTED TECHNOLOGY

CAME Connect est la plateforme Web qui permet la connexion, le contrôle et la gestion de tous les dispositifs installés, par le biais d'une connexion simple, sûre et extrêmement fiable. CAME Connect assure aux installateurs la connexion de tous les dispositifs CAME en leur permettant de les gérer directement à distance et en donnant aux utilisateurs la possibilité de tout contrôler sur smartphone par le biais des applications spécifiques. CAME Connect simplifie le travail du professionnel qui peut enfin compter sur un système lui permettant d'anticiper les nouvelles exigences du client et d'y répondre avec un service plus intelligent et plus efficace.



CAME SETUP
Permet de configurer les systèmes d'automatisme CAME
(pour le professionnel et l'administrateur)



CAME VIDEOENTRY
Permet de gérer les installations de vidéophonie CAME
(pour l'utilisateur)



CAME AUTOMATION
Permet de gérer les automatismes CAME
(pour l'utilisateur)



CAME AUTOMATION BT
Permet de gérer les automatismes CAME via le sélecteur Bluetooth
(pour l'utilisateur)



QBE SETUP
Permet de configurer les systèmes Smart Home Connector
(pour le professionnel et l'administrateur)



CAME DOMOTIC 3.0
Permet de gérer les installations de domotique et sécurité CAME
(pour l'utilisateur)



CAME QBE
Permet de gérer les dispositifs connectés Smart Home Connector
(pour l'utilisateur)



CAME CONNECT, UN OUTIL INNOVANT POUR LES PROFESSIONNELS

Grâce à CAME Connect le professionnel peut :

- Gérer les clients avec un portail Web unique et des applications dédiées.
- Stocker, géolocaliser et cartographier les systèmes et les technologies installés.
- Effectuer le diagnostic et la configuration en temps réel des dispositifs contrôlés.
- Identifier les éventuelles exigences et recevoir en temps réel les demandes d'intervention de la part de l'utilisateur.
- Intervenir rapidement et efficacement, même à distance.
- Activer ou désactiver des nouveaux utilisateurs en temps réel (fonction réservée à l'administrateur uniquement).
- Optimiser les interventions et fournir une assistance de plus en plus personnalisée et intelligente.
- Accéder à la plateforme et utiliser le service gratuitement.



Tous les produits CAME Connect portent cette marque.



LE MEILLEUR CONSEIL POUR UN CLIENT SATISFAIT.

CAME Connect est une frontière de l'utilisation de la technologie, car elle s'adapte parfaitement aux différents styles de vie et aux habitudes des utilisateurs. Tout est enfin entre leurs mains grâce à l'application dédiée pour le contrôle de tous les dispositifs connectés et grâce aux notifications sur l'état de fonctionnement de l'installation.

UNE NOUVELLE DIMENSION DE LA CONNEXION À LA MAISON : LE SANS FIL.

QBE est la solution CAME pour connecter la maison aux personnes. En effet, grâce à la technologie CAME Connect, le module QBE Smart Home Connector communique sans fil avec tous les automatismes présents dans la maison et à proximité, de sorte qu'il est également possible de connecter des automatismes pour portails et portes de garage. Grâce à la connexion Internet et à l'application dédiée, il vous permet d'avoir un contrôle total à distance même quand vous n'êtes pas à la maison.

Grâce à QBE, l'utilisateur peut également gérer tous les dispositifs, directement sur smartphones ou tablettes par le biais de la communication Wi-Fi, sans avoir besoin d'une connexion Internet. Deux applications dédiées, une pour l'utilisateur et une pour l'installateur.



QBE

SMART HOME CONNECTOR

Simple : il peut être placé n'importe où dans la maison et communique, via radio ou Wi-Fi, avec les automatismes sans avoir besoin de câblages.

Efficace : il peut centraliser toutes les commandes des automatismes et les gérer avec la technologie CAME Connect même à distance.

Élégant : grâce à son design essentiel, il s'adapte à tout environnement.

CONNEXION RADIO OU WI-FI
SELON LES DISPOSITIFS

AVEC QBE, TOUT EST SOUS CONTRÔLE

- Polyvalent, pour gérer de multiples applications.
- Extensible, grâce à sa modularité, il est possible d'ajouter des applications facilement et à tout moment.
- Facile à installer car il ne requiert aucun travail d'aménagement, ce qui le rend également idéal pour les systèmes existants.
- Connexion sans fil aux dispositifs installés avec la technologie radio et Wi-Fi.
- Éclairage d'accueil et voyants d'état led.
- Également compatible, grâce aux modules spécifiques, avec les automatismes d'autres marques.
- Application CAME QBE dédiée à l'utilisateur et application QBE SetUp conçue pour l'installateur.
- QBE vous permet de gérer les automatismes domestiques y compris en modalité Wi-Fi, sans avoir besoin d'une connexion Internet.



**BOX WI-FI
DOMESTIQUE**

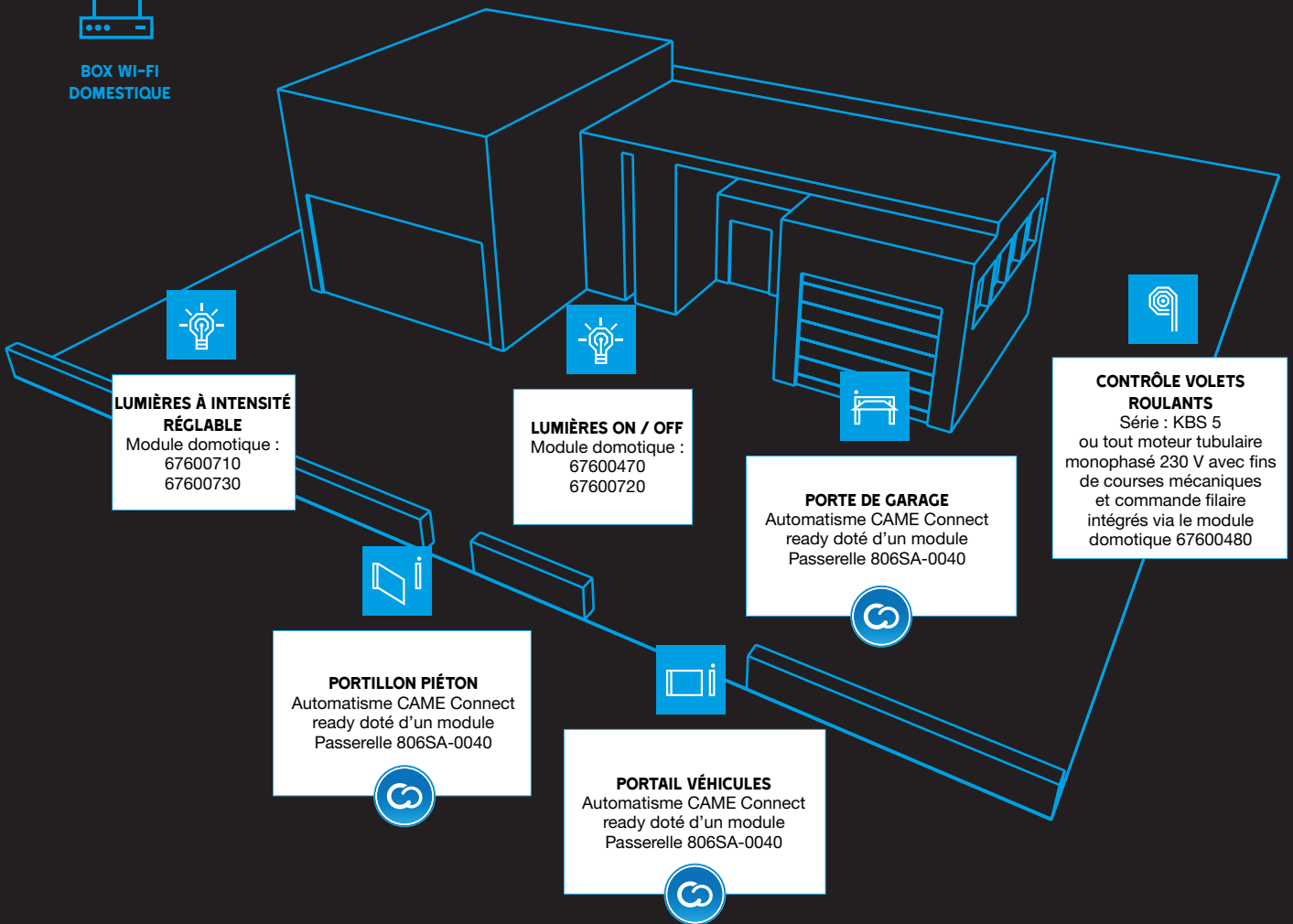

QBE SETUP



CAME QBE

POUR QUE VOUS SOYEZ TOUJOURS CONNECTÉ À VOTRE AUTOMATISME, Y COMPRIS À DISTANCE.

L'innovation numérique change le monde, notre vie et le travail des professionnels CAME. Avec les solutions CAME Connect, conçues pour les automatismes, il est possible de gérer les portails, portes de garage, barrières et tourniquets automatiques avec une seule application, même à distance.



UNE GRANDE INNOVATION, UNE ÂME DOUBLE.



CAME SETUP

Permet de configurer les systèmes d'automatisme CAME (pour le professionnel et l'administrateur)



CAME AUTOMATION

Permet de gérer les automatismes CAME (pour l'utilisateur)

Avec **CAME SETUP** et l'accès à **CAME Connect**, le professionnel peut effectuer toute une série d'opérations qui donnent de la valeur ajoutée à son travail :

- Configuration des installations.
- Vérification à distance de la fonctionnalité de l'installation.
- Gestion de la clientèle et planification de l'entretien.
- Programmation des émetteurs, y compris à distance.
- Possibilité d'associer 5 dispositifs mobiles différents pour chaque profil utilisateur.
- Possibilité de recevoir en temps réel les demandes d'intervention de la part de l'utilisateur.
- Création d'un profil ADMINISTRATEUR pour gérer les situations multi-usages telles que les immeubles, bureaux, entreprises, etc.
- L'application CAME SetUp peut également être utilisée avec des systèmes non connectés à Internet via le dispositif CAME KEY.
- Aucun frais supplémentaire, l'enregistrement et l'utilisation de la plateforme sont gratuits.

CAME Automation permet à l'utilisateur final de gérer facilement toutes les fonctions des systèmes connectés. Une innovation qui se traduit par de nombreux avantages.

À partir d'aujourd'hui, il est en effet possible de :

- Gérer l'automatisme ou différents automatismes à distance sur plusieurs sites.
- Commander l'ouverture et la fermeture des automatismes.
- Recevoir des informations sur l'état des automatismes.

L'utilisateur au profil ADMINISTRATEUR peut accéder à la plateforme **CAME Connect** pour :

- Activer de nouveaux profils utilisateur.
- Autoriser l'installateur à intervenir à distance sur l'installation en toute sécurité.



CAME KEY. INSTALLATION PLUS FACILE.

CAME KEY est le nouvel outil de travail conçu pour faciliter toutes les phases d'installation, de programmation et de gestion de l'automatisme.

Par le biais de la communication Wi-Fi entre CAME KEY et le smartphone, le dispositif fait fonction d'interface entre la carte électronique et l'application CAME SetUp, en permettant d'accéder aux fonctions du panneau de contrôle pour régler tous les paramètres de l'installation.

CAME KEY réduit les temps d'intervention lorsque l'automatisme est installé dans des endroits difficiles d'accès et permet à l'installateur d'effectuer tous les services de :

- Mise à jour du firmware des cartes électroniques pour de nouvelles fonctionnalités.
- Gestion de tous les paramètres de l'automatisme, organisés par type de fonction.
- Contrôle des manœuvres pour l'entretien programmé.
- Programmation des radiocommandes par code QR.

INTERFACE WI-FI POUR LA CONFIGURATION DES AUTOMATISMES

806SA-0110

PRIX HT 160,00 €



LES ATOUTS

- Compatible avec toutes les cartes électroniques prévues pour CAME Connect.
- Fonction de configuration guidée pour une mise en service rapide et facile.
- Sauvegarde des configurations sur le Cloud CAME Connect.
- Auto-reconnaissance de la carte électronique.
- Configurations et automatismes classés par client.
- Réglages faciles, grâce à l'interface graphique claire et intuitive de l'application.



Tous les produits compatibles avec CAME KEY portent cette marque.

AUTOMATISMES POUR PORTAILS COULISSANTS



CAME.COM

BKV

L'AUTOMATISME CONNECTÉ POUR PORTAILS COULISSANTS INDUSTRIELS ET RÉSIDENTIELS

Le premier automatisme CAME équipé de la technologie **Adaptive Torque**, la solution la plus avancée pour manœuvrer de grands portails coulissants dans toutes les conditions climatiques, y compris pour un usage intensif. BKV est la nouvelle série d'automatismes 36 VDC, prévue pour la connexion au réseau, grâce à la technologie CAME Connect.



LES TECHNOLOGIES



LES ATOUTS

- La gamme BKV est équipée de la nouvelle technologie Adaptive Torque, qui garantit un mouvement fluide quelles que soient les conditions climatiques, une vitesse de manœuvre constante et le respect des normes d'installation.
- Adaptation pour CAME Connect en vue de la gestion de l'automatisme à distance via l'application.
- Adaptation pour l'interface Wi-Fi CAME KEY qui permet le réglage et la gestion des automatismes sur smartphone ou autre dispositif mobile.
- Carte électronique intégrée avec afficheur graphique et memory roll pour faciliter les phases de programmation et de test.
- Permet de mémoriser jusqu'à 250 utilisateurs
- Nouveau système de déverrouillage, facile et rapide à utiliser.
- 4 entrées de sécurité configurables pour la gestion directe de bords sensibles résistifs (8k2Ω).
- Connecteurs enfichables pour cartes RIOCN8WS, R700, R800, RSE et récepteurs AF.
- Décodage radio Rolling Code et Key Code intégré.
- Disponible avec pignon module 4 ou 6..

BARRIÈRES LEVANTES

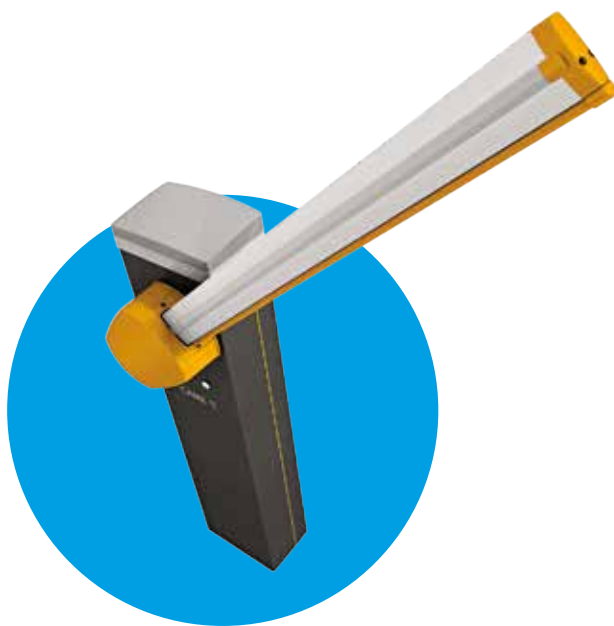

GARD PT

BRUSHLESS

LA BARRIÈRE AUTOMATIQUE POUR UN FONCTIONNEMENT CONTINU

GARD PT est la barrière levante automatique spécialement conçue pour les applications qui requièrent des cycles de fonctionnement continus. Adaptée aux passages jusqu'à 3,8 m, cette solution a été spécialement conçue pour les passages rapides et les aires de stationnement.

[CAME.COM](https://www.came.com)



LES TECHNOLOGIES



LES ATOUTS

- Moteur sans balais (Brushless) pour garantir un fonctionnement extrêmement silencieux et de hautes performances.
- Carte électronique avec afficheur, conçue pour la gestion à distance de l'automatisme via l'application et la plateforme CAME Connect.
- Adaptation pour l'interface Wi-Fi CAME KEY en vue de la configuration et de la gestion de la barrière sur smartphone ou autre dispositif mobile.
- Un design qui allie esthétique et robustesse extrême pour s'intégrer dans tous les contextes.
- Couronne lumineuse à LED avec fonction de feu haute visibilité (rouge/vert).
- Boîtier en aluminium extrudé revêtu de poudres époxy.
- Lisse avec profilé anti-choc et adaptation pour l'éclairage LED rouge/vert (fonction feu).
- Système de déverrouillage protégé par clé.
- Possibilité de montage d'une lisse détachable ou d'une lisse articulée.



BARRIÈRES LEVANTES

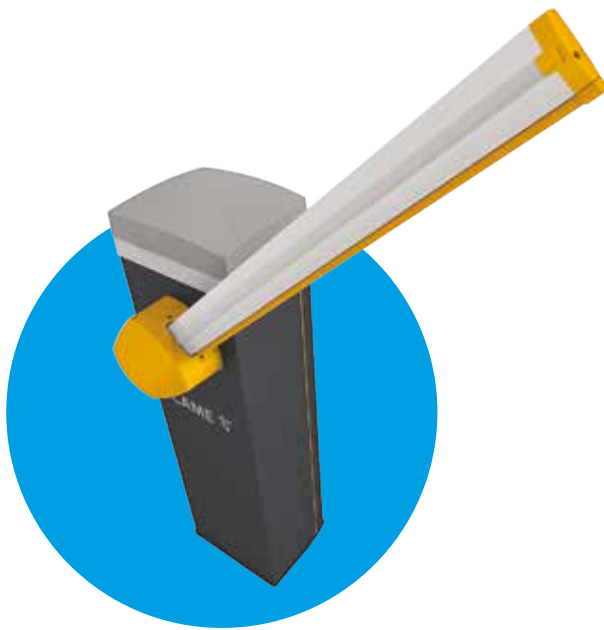

GARD PX

BRUSHLESS

LA BARRIÈRE AUTOMATIQUE POUR UN FONCTIONNEMENT CONTINU

GARD PX est la barrière levante automatique spécialement conçue pour les applications qui requièrent des cycles de fonctionnement continus. Adaptée aux passages jusqu'à 3,8 m, cette solution est idéale pour les parkings à forte fréquentation et les grandes zones commerciales. GARD PX a été conçue et testée pour 5 millions de cycles de fonctionnement (*MCBF).

CAME.COM



5 MILLIONS DE CYCLES *MCBF

LES TECHNOLOGIES



LES ATOUTS

- Moteur sans balais qui garantit un fonctionnement extrêmement silencieux et de hautes performances.
- Carte électronique avec afficheur graphique, conçue pour la gestion à distance de l'automatisme via l'application et la plateforme CAME Connect.
- Adaptation pour l'interface Wi-Fi CAME KEY en vue de la configuration et de la gestion de la barrière sur smartphone ou autre dispositif mobile.
- Un design qui allie esthétique et robustesse extrême pour s'intégrer dans tous les contextes.
- Couronne lumineuse à LED avec fonction de feu haute visibilité (rouge/vert).
- Alimentation à découpage 120 - 230 VAC qui permet une plus grande économie d'énergie dans les phases de veille.
- Boîtier en aluminium zingué revêtu de poudres époxy.
- Lisse avec profilé anti-choc et adaptation pour l'éclairage LED rouge/vert (fonction feu).
- Possibilité d'installer le kit de chauffage (pour des températures jusqu'à -40°C).
- Système de déverrouillage incorporé et protégé par clé.
- Possibilité de montage d'une lisse détachable ou d'une lisse articulée.

*MCBF : Mean cycle between failures (nombre moyen de cycles de fonctionnement entre deux pannes)

ACCESSOIRES



CAME.COM

DXR

POLYVALENCE ET EFFICACITÉ

La nouvelle génération de photocellules orientables à rayons infrarouges synchronisés DXR a été spécialement conçue pour les applications avec un espace de montage limité.

Avec une portée allant jusqu'à 20 mètres, le rayon des photocellules DXR peut être orienté pour un champ d'action de 180° par rapport à l'axe vertical.



LES TECHNOLOGIES



LES ATOUTS

- Rayon infrarouge orientable jusqu'à 180° par rapport à l'axe vertical.
- Synchronisation jusqu'à 8 paires, sans connexion filaire entre émetteur et récepteur.
- Réglage de la portée du rayon infrarouge.
- Fonction filtre pour éviter les fausses détections causées par la pluie, la neige et les interférences solaires.
- Sortie contact NO - NF (sélectionnable) pour utiliser la photocellule comme dispositif de commande ou de sécurité.
- Compatible avec tous les modèles de colonne de la série DIR.
- Disponible également en version anti-vandale avec boîtier en alliage d'aluminium.
- Design moderne et dimensions réduites.

10 BONNES RAISONS D'INSTALLER DES PRODUITS **CAME**

1.

La qualité « **Made in Italy** » reconnue.

2.

La force d'un **groupe mondial**.

3.

L'assurance de travailler avec le **leader du marché** en France.

4.

Un service de proximité : **9 relais CAME en France**
et **2 centres logistiques**.

5.

Une **hotline "Assistance technique"** où de vrais professionnels de
l'automatisme vous répondent.

0 825 825 874

Service 0,20 € / min
+ prix appel

6.

Une **offre globale, connectée et adaptée** aux besoins
et évolutions du marché

7.

Une **force commerciale** de plus de 60 technico-commerciaux.

8.

Un **SAV** rapide et efficace.

9.

Des **gammes complètes** conformes aux normes en vigueur.

10.

Un **centre de formation** et des outils d'aide à la vente
à votre disposition.



CAME GARANTIT SES PRODUITS

Les produits CAME ont été fabriqués avec le souci de vous donner entière satisfaction et sont vendus à travers un réseau professionnel.

Tous les produits présents dans le catalogue CAME (hors consommables) sont garantis 1 an et durant cette période CAME couvre le remplacement de pièces défectueuses et la main d'œuvre dans les centres de réparation CAME. Cette garantie est valable à partir de la date d'achat du produit.

CAME vous offre une garantie constructeur de 3 ans sur tout kit de motorisation pour l'habitat installé par un professionnel.

Cette garantie est valable à partir de l'installation du produit

Cette garantie comprend:

Les frais de main d'œuvre dans les centres de réparation CAME.

- La réparation ou le remplacement du matériel reconnu par le fabricant comme défectueux.
- Le transport retour.

Pour bénéficier de cette garantie, il vous suffit de vous adresser à notre service SAV et de nous fournir la facture d'achat ainsi que votre facture de pose sur laquelle figure la référence CAME.

Exclusivité CAME:



GARANTIE CONSTRUCTEUR DE 1 AN

Tout produit CAME, à l'exception des références consommables (type ampoules, batteries...) et télécommandes, bénéficie d'une garantie contre les vices cachés ou défaut de fabrication de 1 an à compter de la date d'achat.



GARANTIE CONSTRUCTEUR DE 2 ANS

Les kits tubulaires électroniques et moteurs de volets roulants électroniques complétés d'accessoires d'origine CAME et posés par un installateur professionnel



GARANTIE CONSTRUCTEUR DE 3 ANS

Les kits Interphonie, Contrôle d'Accès, Alarme, Connect, Volets battants et les kits d'Automatismes CAME complétés d'accessoires d'origine et posés par un installateur professionnel



GARANTIE CONSTRUCTEUR DE 5 ANS

Les kits de motorisation de volets battants Voleo et Voleo SystemUp, les kits tubulaires mécaniques et moteurs de volets roulants mécaniques filaires, complétés d'accessoires d'origine CAME et posés par un installateur professionnel ou intégrés par un fabricant professionnel.

Le nouveau logiciel des pièces détachées

Dans votre accès Professionnels - onglet Produits, vous trouverez le logiciel de pièces détachées CAME conçu pour vous aider dans la gestion de votre SAV.

Il vous facilitera les commandes des pièces de rechange et vous fera gagner du temps lors de vos interventions sur les produits CAME.

Le logiciel est consultable en ligne et mis à jour régulièrement par nos équipes techniques.

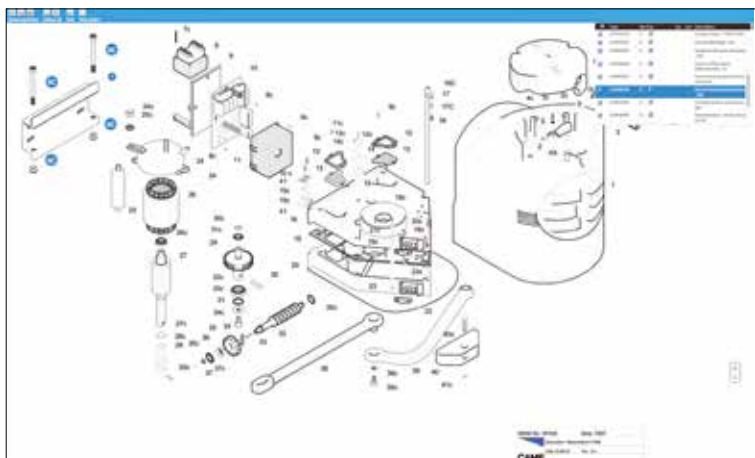

LES PRINCIPAUX TYPES D'APPLICATION



Portails battants

Motoréducteur avec BRAS ARTICULE

Quand le motoréducteur externe traditionnel ne peut pas être installé faute d'espace suffisant, le bras articulé permet de résoudre le problème de l'installation.

Séries : STYLO - FAST 70 - FERNI



Portails battants

Motoréducteur à VIS SANS FIN

Installation simple sans adaptation préalable. Parmi les automatismes pour portails battants ce sont les systèmes les plus utilisés.

Séries : ATI - AXO - KRONO - AXI



Portails battants

Motoréducteur ENTERRE

Il est pratiquement invisible et il ne dénature pas l'esthétique du portail.

Il n'obstrue pas le passage.

Série : FROG - MYTO



Portails coulissants

Ouverture A DROITE OU A GAUCHE

Tous les modèles d'automatismes pour portails coulissants CAME sont fabriqués pour être installés à gauche (vue du côté motoréducteur).

Pour l'installation à droite, il suffit de reprogrammer la position du moteur via la carte électronique de gestion.

Série : BXV - BX



Porte basculante NON DEBORDANTE à contrepoids ou ressorts A ENFONCEMENT PARTIEL (avec automatisme à traction)

Ce type de porte possède un système à contrepoids pour l'équilibrage.

En ouverture et en fermeture la porte rentre de 2/3 environ de sa surface totale dans le garage.

Série : VER PLUS - VER



Porte basculante à ressorts DEBORDANTE A ENFONCEMENT TOTAL (avec automatisme à traction)

Ce type de porte possède un système à ressorts pour l'équilibrage. En ouverture et en fermeture toute la porte rentre dans le garage.

Série : VER PLUS - VER



Porte SECTIONNELLE

Ce type de porte possède un système à ressorts pour l'équilibrage. Elle est composée de panneaux horizontaux pivotant sur charnière. En ouverture et en fermeture toute la porte rentre dans le garage.

Série : VER PLUS - VER



Nouveautés
2019



La sécurité **EN TESTED**
Un système électromécanique portant la marque **EN TESTED** garantit toujours la sécurité d'un mouvement contrôlé de la porte conformément aux normes en vigueur en matière de forces d'impact.



Motoréducteur avec **ENCODEUR**.



Les versions 230 – 400 VAC TRIPHASÉ sont conseillées pour un **USAGE INDUSTRIEL** du fait qu'elles augmentent la poussée du motoréducteur au démarrage.



Produit avec technologie **Brushless**.



Les versions en **24 V DC** sont préconisées pour un usage intensif et garantissent le fonctionnement du portail même en cas de panne d'électricité (secours batterie).



Produit **SANS FIL** alimenté par batteries selon la technologie à infrarouge



Produit **SANS FIL** à technologie radio alimenté par piles.



Produit conçu pour abriter le tableau **806SS-0040** de la série Système **RIO System 2.0**



CAME Connect
Produit pouvant être piloté via la technologie **CLOUD**.



Carte électronique compatible avec **CAME KEY** art. **806SA-0110**



GARANTIE CONSTRUCTEUR DE 1 AN

Tout produit CAME, à l'exception des références consommables (type ampoules, batteries...) et télécommandes, bénéficie d'une garantie contre les vices cachés ou défaut de fabrication de 1 an à compter de la date d'achat.



GARANTIE CONSTRUCTEUR DE 2 ANS

Les kits tubulaires électroniques et moteurs de volets roulants électroniques complétés d'accessoires d'origine CAME et posés par un installateur professionnel



GARANTIE CONSTRUCTEUR DE 3 ANS

Les kits Interphonie, Contrôle d'Accès, Alarme, Connect, LED, Volets battants et les kits d'Automatismes CAME complétés d'accessoires d'origine et posés par un installateur professionnel



GARANTIE CONSTRUCTEUR DE 5 ANS

Les kits de motorisation de volets battants Voleo et Voleo SystemUp complétés d'accessoires d'origine CAME et posés par un installateur professionnel
Les kits tubulaires mécaniques et moteurs de volets roulants mécaniques complétés d'accessoires d'origine CAME et posés par un installateur professionnel

GUIDE DE CHOIX PORTAILS BATTANTS

1 SÉLECTIONNEZ L'OPÉRATEUR QUI VOUS CONVIENT EN FONCTION DE LA CÔTE "C", DE LA LONGUEUR ET DU POIDS DU VANTAIL

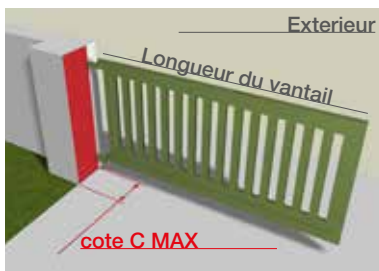

COTE C MAXIMUM
(pour ouverture 90°)

SUR PORTAILS BATTANTS

Distance entre le bord du pilier et le centre de l'axe sur lequel le portail est fixé.

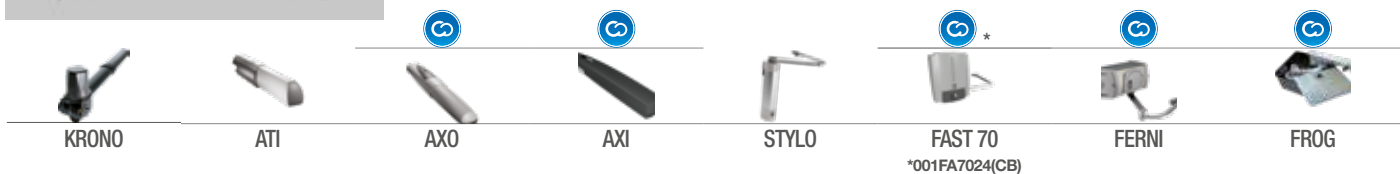

TYPE	RÉFÉRENCE		LIMITES			
			C MAX Ouverture 90° (mm)	C MAX Ouverture 120° (mm)	LONG. MAX. (m)	POIDS. MAX. (Kg)
	Référence Opérateur					
VIS SANS FIN	AXI	801MP-0040	0 à 60	0 à 50 (115°)	2,5	300
	AXO	001AX3024	0 à 70	0 à 50	3	500
	KRONO	001KR312D + 001KR312S	0 à 60	0 à 50	3	800
	ATI	001A3000A	0 à 60	0 à 50	3	800
BRAS ARTICULES	STYLO	001STYLO-ME	0 à 180	0	1,8	100
	*FAST 70	001FA7024CB + 001FA7024	0 à 200 (A)	0 à 50 (110°)	2,3	300
	FAST 70	001FA70230CB + 001FA70230	0 à 200 (A)	0 à 50 (110°)	2,3	300
ENTERRÉS	FERNI	001FE40230V	0 à 380	0 à 380	4	400
	FROG	001FROG-AE	(B)	-	3,5	800

(A) Cote "C" = 300 mm maximum avec art : 801XC-0070
(B) Angle d'ouverture : 110° max. Cote "C" : illimitée.

OPTION (pour 001FROG-AE) :
A4370 - Angle d'ouverture 140°, 2 m maxi par vantail.
FL180 - Angle d'ouverture 180°, 2 m maxi par vantail.

● 230 V AC ● 24 V DC USAGE INTENSIF

2 CHOISISSEZ LE KIT CORRESPONDANT À VOTRE OPÉRATEUR

SERIE	Référence Kit	EQUIPEMENT						FONCTIONS							PRIX € (HT)
		Carte incluse	Antenne Cable	Nb. Emetteurs	MHz	Jeu de photocellules type	Ouverture piétonne	Récepteur radio 2 canaux	Serrure électrique	Déver. extérieur	Détection d'obstacle et ralentissement	RIO System 2.0 CAME Connect	Secours - Batterie		
STYLO	001U8113FR	ZL92	-	2	433,92 - 868,35	DELTA-SE	●	●	●		●	-	(1) + (1A) ●	1 311,00	
	001U1872	ZF1N	-	1	433,92 - 868,35	DIR10	-	-	●	(1) ●	-	-	-	1 045,00	
FAST 70	001U1855	ZL65	1 + m 5	2	433,92 - 868,35	DIR10	●	-	●	(1) ●	●	●	(3) + (2A) + (4) ●	1 290,00	
	8K01MB-008	ZL65	1 + m 5	2	433,92 - 868,35	DIR10	●	-	●	(1) ●	●	●	(3) + (2A) + (4) ●	1 490,00	
FERNI	8K01MB-009	ZM3E	1 + m 5	2	433,92 - 868,35	DIR10	●	●	●	(1) ●	●	●	-	1 989,00	
KRONO	001U-1641	ZA3P	1 + m 5	2	433,92 - 868,35	DIR10	●	●	●		-	-	-	1 265,00	
ATI	001U-7084	ZA3P	1 + m 5	2	433,92 - 868,35	DIR10	●	●	●	(1) ●	-	-	-	1 912,00	
AXI	8K01MP-006	ZL65	-	2	433,92 - 868,35	DIR10	●	-	●	(1) (2) ●	●	●	(3) + (2A) ●	1 138,00	
AXO	8K01MP-017	ZLJ24	1 + m 5	2	433,92 - 868,35	DIR10	●	●	●		●	●	(5) + (6) + (7) ●	1 725,00	
FROG	8K01MI-005	ZM3E	1 + m 5	2	433,92 - 868,35	DIR10	●	●	●	●	●	●	-	1 990,00	

● DE SÉRIE ● EN OPTION ● 230 V AC ● 24 V DC USAGE INTENSIF

EN OPTION :

- (1) 002LB90 - 103,50 € (HT)
Prévoir 2 batteries 3199PNP1212
- (1A) 3199PNP1212 - 60,00 € (HT)
- (2A) 001FR0748 - 57,90 € (HT)
- (3) 002RLB - 94,80 € (HT)
Prévoir 2 batteries 001FR0748

- (4) 001LBF70 - 62,50 € (HT)
- (5) 002LB180 - 130,50 € (HT)
Prévoir 2 batteries 3199PNP612
- (6) 3199PNP612 - 68,70 € (HT)
- (7) 119RIR156 - 73,80 € (HT)

EN OPTION :

- (1) - 001H3000 - 175,50 € (HT) OU 001V121 46,60 € (HT) + 001FR0149 77,90 € (HT)
- (2) - 001RSWN001 - 20,60 € (HT)



Tous nos kits sont équipés d'un clignotant et d'un jeu de photocellules.

1 SÉLECTIONNEZ L'OPÉRATEUR EN FONCTION DE LA LONGUEUR ET DU POIDS DU PORTAIL

SERIE	RÉFÉRENCE	LIMITES	
	Référence Opérateur	POIDS MAX (Kg)	LONG. MAX. vantail (m)
BXV	801MS-0150	400	14
BX	801MS-0020	400	14
BXV	801MS-0180	600	18
BX	801MS-0030	800	14

● 230 V AC ● 24 V DC USAGE INTENSIF



2 CHOISISSEZ LE KIT CORRESPONDANT À VOTRE OPÉRATEUR

SERIE	EQUIPEMENT						FONCTIONS						PRIX € (HT)
	Référence Kit	Carte incluse	Antenne	Emetteurs Nb.	MHz	Jeu de photocellules type	Ouverture piétonne	Récepteur radio 2 canaux	Déver. extérieur	Détection d'obstacle et ralentissement	RIO System 2.0 CAME Connect	Secours - Batterie	
BXV-400Kg	8K01MS-003	ZN7	-	2	433,92 868,35	DIR10	●	-	(1) ●	●	●	(2) + (3) ●	695,00
BX-400Kg	001U-2593	ZBX-74	-	1	433,92 868,35	DIR10	●	●	-	●	●	-	748,00
BXV-600Kg	8K01MS-004	ZN7	-	2	433,92 868,35	DIR10	●	-	(1) ●	●	●	(2) + (3) ●	795,00
BX-800Kg	001U2643ML	ZBX-78	●	2	433,92 868,35	DIR10	●	●	-	-	●	-	1 087,00

● DE SÉRIE ● 230 V AC ● 24 V DC USAGE INTENSIF

EN OPTION :
 (1) - 001H3000 - 175,50 € (HT)
 (2) - 002RLB - 94,80 € (HT)
 (3) - 3199PNP1212 - 60,00 € (HT)

CRÉMAILLÈRE EN OPTION :
 001FR0749 - Nylon PA6 blanche - par mètre 28,20 € (HT)
 009CGZ - Acier 22x22 M4 galvanisée - par mètre 34,30 € (HT)
 009CGZP - Nylon PA6 noire - par mètre 28,70 € (HT)
 009CGZS - Acier 30x8 M4 galvanisée - par mètre 38,40 € (HT)

Tous nos kits sont équipés d'un clignotant et d'un jeu de photocellules.

GUIDE DE CHOIX PORTES DE GARAGE

1 SÉLECTIONNEZ L'OPÉRATEUR EN FONCTION DU TYPE DE PORTE ET DE LA SURFACE

SERIE	RÉFÉRENCE	LIMITES	
	Référence	FORCE DE TRACTION (N)	SURFACE DE LA PORTE (m²)
VER	801MV-0050	600	9
VER	801MV-0060	800	12
VER PLUS	801MV-0010	1000	18
VER PLUS	801MV-0020	1300	21

AU DELÀ DE 15 M² DE SURFACE, PASSER SUR UN RAIL À CHÂÎNE ● 24 V DC USAGE INTENSIF



APPLICATION - HAUTEUR MAXIMALE DE LA PORTE (m)

PORTES BASCULANTES A CONTREPOIDS 2,4 m	PORTES BASCULANTES A RESSORTS 2,25 m	SECTIONNELLE TYPE B (AVEC 2 RAILS COURBES) 2,25 m
8K01MV-011 + 001V201 + V0679 8K01MV-012 + 001V201 + 001V0679	8K01MV-005/-017 + V06001 • 8K01MV-011 + V0679 8K01MV-012 + 001V0679	8K01MV-005/-017 + V06001 • 8K01MV-011 + V0679 8K01MV-012 + 001V0679

2 CHOISISSEZ LE KIT CORRESPONDANT À VOTRE OPÉRATEUR

SERIE	EQUIPEMENT					FONCTIONS						PRIX € (HT)
	Référence	Carte incluse	Antenne	Nb. Emetteurs	MHz	Ouverture piétonne	Guide à chaîne	Déver. extérieur	Détection d'obstacle et ralentissement	RIO System 2.0 CAME Connect	Secours - Batterie	
VER	8K01MV-005	-	-	1	433,92 - 868,35	-	-	● (7)	●	-	-	305,00
	8K01MV-017	-	-	1	433,92 - 868,35	-	-	● (7)	●	-	-	350,00
VER PLUS	8K01MV-011	ZL57	-	1	433,92 - 868,35	●	-	● (7)	●	●	(1) ●	382,00
	8K01MV-012	ZL57	●	1	433,92 - 868,35	●	-	● (7)	●	●	(1) ●	544,00

● DE SÉRIE ● EN OPTION ● 24 V DC USAGE INTENSIF

EN OPTION :
 (1) - 801XC-0010 Dispositif pour branchement en cas de coupure de courant et pour la recharge des batteries (2 batteries 12V - 0,8Ah fournies) - 218,50€ (HT)

EN OPTION :
 7 - 001V121 Dispositif de déblocage par corde et renvoi L = 3 m pour application sur la poignée de la porte. 46,60 € (HT)

BX

Automatisme coulissant à usage résidentiel.
Esthétique et discret.
Un coulissant polyvalent pour les portails
les plus lourds.



LIMITES D'EMPLOI

14 m

400 Kg

14 m

800 Kg

Tous les modèles d'automatismes pour portails coulissants sont fabriqués pour être installés à GAUCHE (installation à DROITE possible).

LES AVANTAGES DU BX

- Décodage radio incorporé.
- Dispositif de sécurité intégré à la trappe de déverrouillage.
- Moteur robuste et puissant



EXEMPLE DE SCHÉMA D'INSTALLATION AVEC CÂBLAGE

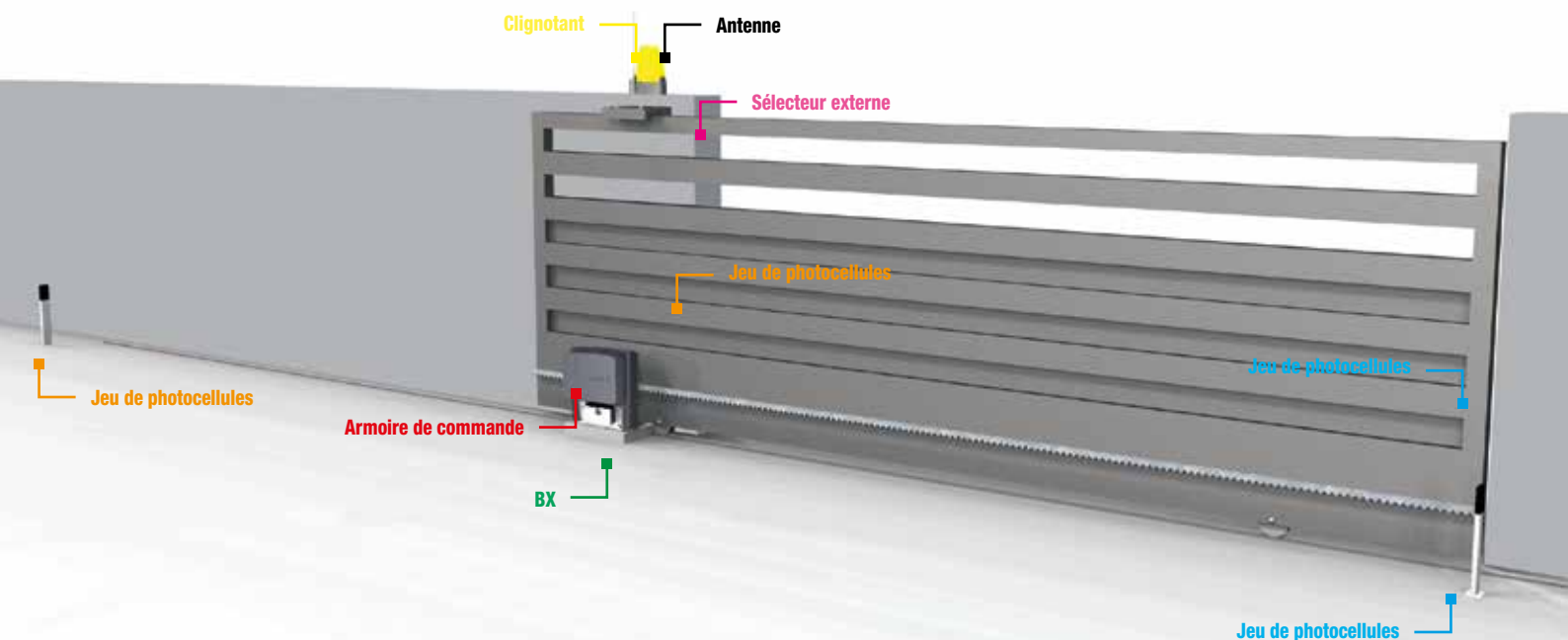

Typologie de câblage - ● 230 V AC ● 2 x 0,5 mm² ● 4 x 0,5 mm² ● 3 x 1,5 mm² ● 3 x 0,5 mm² ● 2 x 1 mm² ● RG58

Code Kit

001U-2593 001U2643ML

CODE ART	DESCRIPTION	QUANTITÉ	QUANTITÉ
801MS-0030	Automatisme complet avec carte électronique, décodage radio incorporé, dispositif pour le contrôle du mouvement et détection d'obstacle et fins de course mécaniques pour portails coulissants jusqu'à 800 Kg (Longueur max = 14 m). Pignon module 4.	-	1
801MS-0020	Automatisme complet avec carte électronique, décodage radio incorporé, dispositif pour le contrôle du mouvement et détection d'obstacle et fins de course mécaniques pour portails coulissants jusqu'à 400 Kg (Longueur max = 14 m). Pignon module 4.	1	-
806TS-0102	TOPD4FKS - Émetteur quadricanal double fréquence, code fixe, noir en 433,92/868,35 MHz. (16.777.216 combinaisons en modalité TAM, 4.096 en modalité TOP)	1	2
001AF43S	Carte radio embrochable.	1	1
001TOP-A433N	Antenne.	-	1
001TOP-RG58	Câble pour branchement antenne.	-	m 5
001DIR10	Jeu de photocellules. Portée 10 m.	1	1
001KLED	Clignotant de signalisation.	1	1
001KIAROS	Support clignotant pour fixation au mur.	1	1
	Plaque portail.	1	1

Prix € (HT) 748,00 1087,00

ACCESSOIRES EN OPTION

001R001	009CGZS	009CGZ	001FR0749*	009CGZP*
				
Cylindre serrure avec clé DIN.	Crémaillère 30 x 8 mm - M4. Galvanisée en acier laminé avec trous et entretoises pour la fixation.	Crémaillère 22 x 22 mm - M4 Galvanisée en acier laminé.	Crémaillère 20 x 20 mm - M4 Fibre Blanc.	Crémaillère en nylon PA6 et fibre de verre avec noyau en acier 20 x 20 mm, avec trous et entretoises pour la fixation.
34,30	par mètre 38,40	par mètre 34,30	par mètre 28,20	par mètre 28,70

* A combiner au 001U-2593

DIMENSIONS (mm)

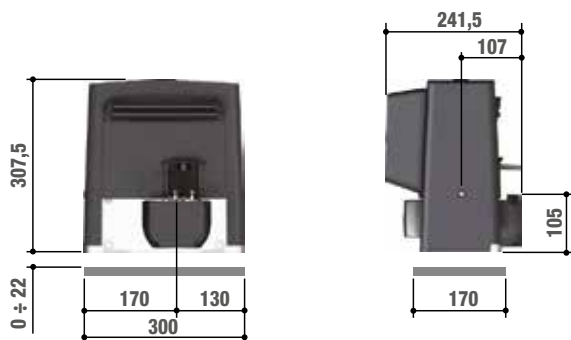

BXV

Un moteur 24 Volt, connectable au CAME Cloud, conçu à la fois pour l'usage intensif en copropriété mais également pour les petites installations résidentielles de 400 kg - 14 m jusqu'à 600 kg - 18 m, et industrielles jusqu'à 1000 kg - 20 m.



LIMITES D'EMPLOI

14 m
400 Kg

18 m
600 Kg

Tous les modèles d'automatismes pour portails coulissants sont fabriqués pour être installés à GAUCHE (installation à DROITE possible).

LES AVANTAGES DU BXV

- Coloris gris anthracite (RAL 7024)
- Connectable au cloud.
- La même carte pour tous les modèles.
- Accessoires dédiés.
- Déverrouillage extérieur mixte (par câble ou batterie).



EXEMPLE DE SCHÉMA D'INSTALLATION AVEC CÂBLAGE

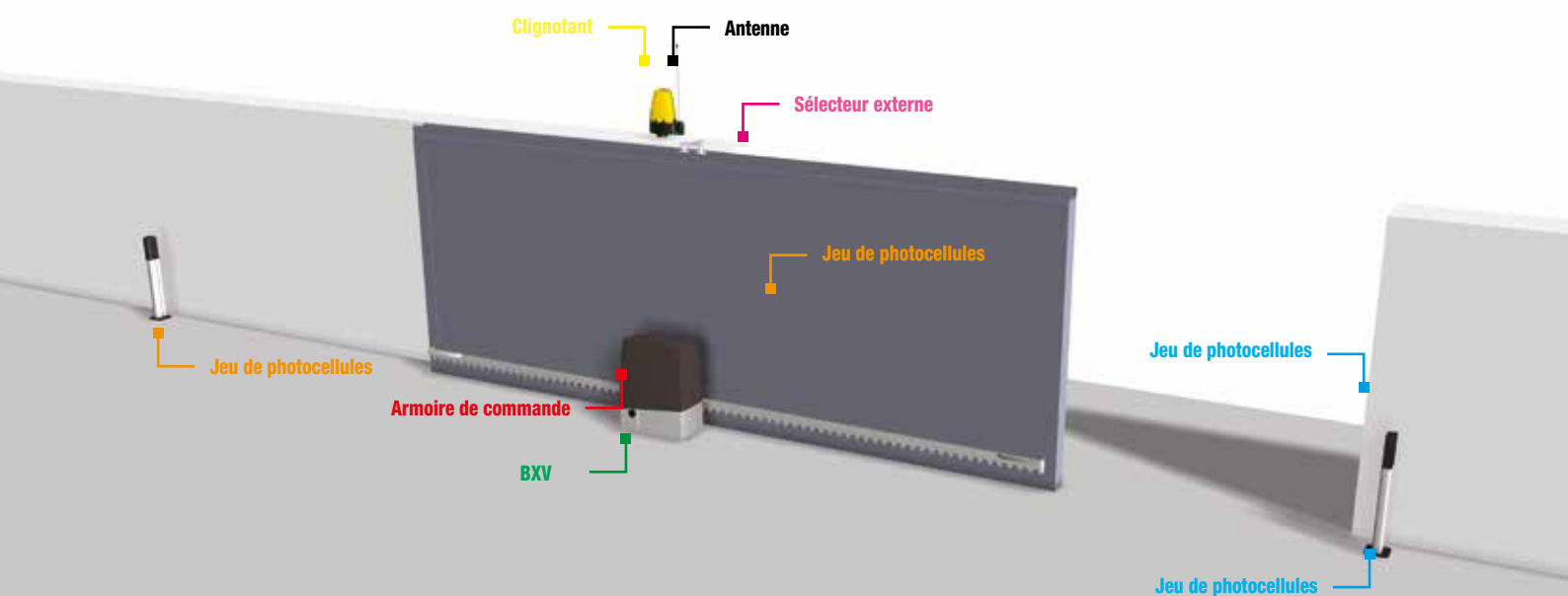

Typologie de câblage - ● 230 V AC ● 2 x 0,5 mm² ● 4 x 0,5 mm² ● 3 x 1,5 mm² ● 3 x 0,5 mm² ● 2 x 1 mm² ● RG58

Code Kit
8K01MS-003
8K01MS-004

CODE ART	DESCRIPTION	QUANTITÉ	QUANTITÉ
801MS-0150	BXV04AGS Automatismes complet avec carte électronique, décodage radio incorporé, dispositif pour le contrôle du mouvement et détection d'obstacle et fins de course mécaniques pour portails coulissants jusqu'à 400 Kg (Longueur max = 14 m). Pignon module 4, gris RAL7024.	1	-
801MS-0180	BXV06AGS Automatismes complet avec carte électronique, décodage radio incorporé, dispositif pour le contrôle du mouvement et détection d'obstacle et fins de course mécaniques pour portails coulissants jusqu'à 600 Kg (Longueur max = 18 m). Pignon module 4, gris RAL7024.	-	1
806TS-0121	TOPD4RBS - Émetteur quadricanal double fréquence, Rolling code, bleu en 433,92 - 868,35 MHz.(4.294.967.896 combinaisons.)	2	2
001AF43S	Carte radio embrochable.	1	1
001DIR10	Jeu de photocellules. Portée 10 m.	1	1
001KLED24	Clignotant de signalisation.	1	1
001KIAROS	Support clignotant pour fixation au mur.	1	1
	Plaque portail.	1	1

Prix € (HT)
695,00
795,00
ACCESSOIRES EN OPTION

3199PNP1212 (pour 002RLB)	001RSDN001 *	001RSDN002	001H3000	001RSDN003
				
Batterie de secours 12 V - 1,2 Ah.	Dispositif de déblocage à câble des automatismes pour portails coulissants.	Kit butées de fin de course magnétiques pour automatismes de portails coulissants.	Boîtier de sécurité avec poignée de déblocage et bouton de commande pour déblocage à câble L = 5 m.	Système de chauffage avec thermostat.
60,00	27,20	160,50	175,50	281,00
8K06SA-001 	001FR0749	009CGZ	009CGZP	009CGZS
				
Kit Passerelle Ethernet RETH001 + Module Esclave RSLV001.	Crémaillère 20 x 20 mm - M4 Fibre Blanc.	Crémaillère 22 x 22 mm - M4 Galvanisée en acier laminé.	Crémaillère en nylon PA6 et fibre de verre avec noyau en acier 20 x 20 mm, avec trous et entretoises pour la fixation.	Crémaillère 30 x 8 mm - M4. Galvanisée en acier laminé avec trous et entretoises pour la fixation.
397,50	par mètre 28,20	par mètre 34,30	par mètre 28,70	par mètre 38,40

* À combiner au 001H3000.

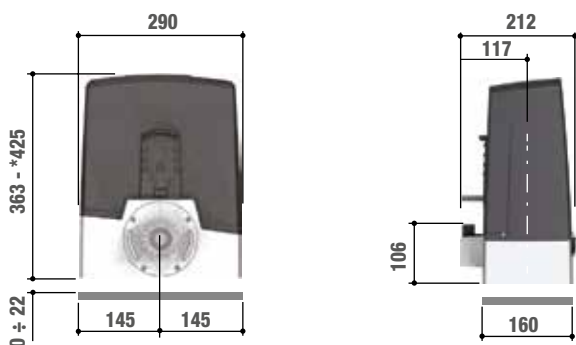
DIMENSIONS (mm)

806SA-0110 	002RLB
	
Came Key - interface WIFI pour paramétrer les automatismes, via smartphone	Carte pour le branchement en cas de coupure de courant et pour la recharge des batteries (2 batteries de 12 V - 1.2 Ah, non comprises).
160,00	94,80

STYLO

Automatisme à bras articulé
à usage résidentiel.
Un maximum de puissance avec
80 mm d'encombrement seulement.



LIMITES D'EMPLOI

1,8 m
100 Kg

1,2 m
125 Kg

0,8 m
150 Kg

LES AVANTAGES DU STYLO

- Moteur irréversible et réversible (hors Kit).
- Peut être installé sur des piliers à partir de 100 mm de large.
- Côte C MAX jusqu'à 180 mm avec bras standard (200 mm avec bras droit)
- Déverrouillage pratique et sécurisé.
- Fonctionnement sur secours batterie en cas de coupure de courant.



EXEMPLE DE SCHÉMA D'INSTALLATION AVEC CÂBLAGE

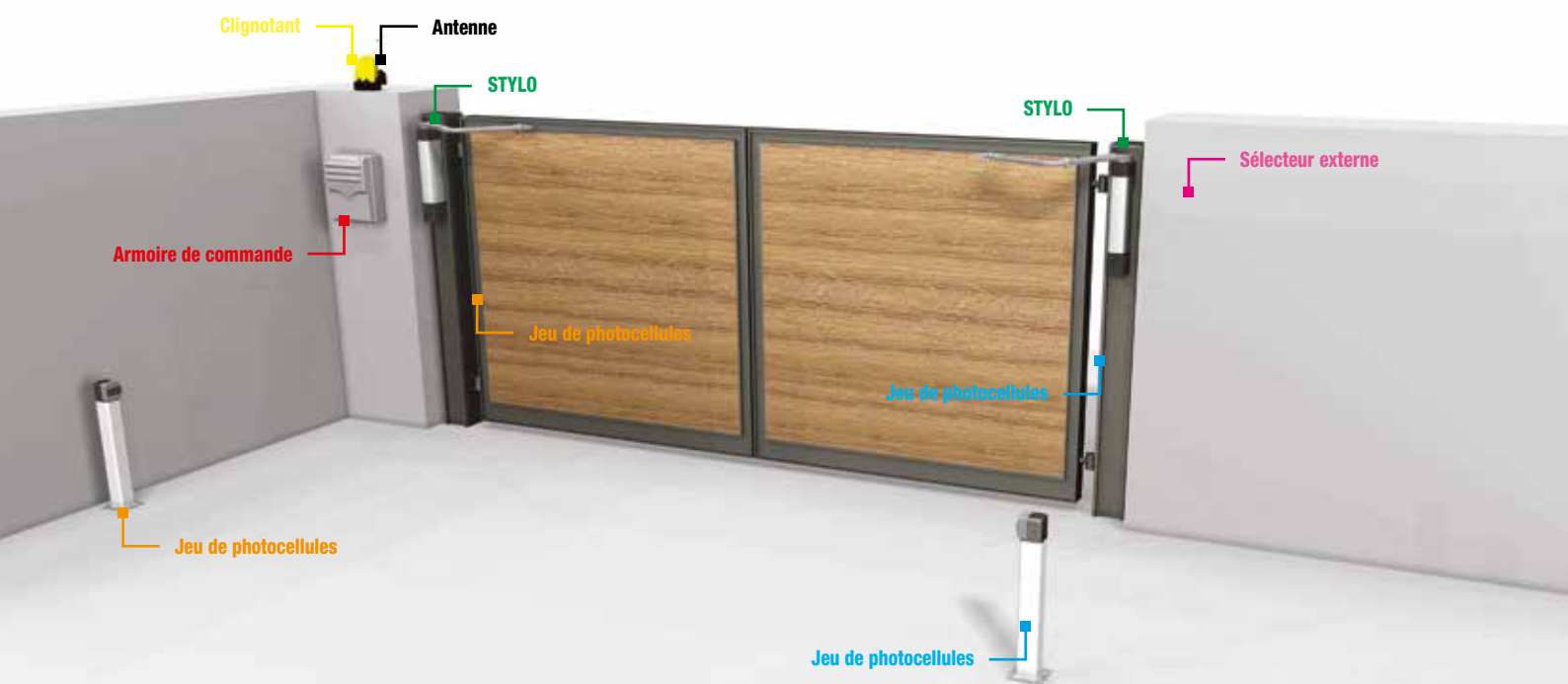

Typologie de câblage - ● 230 VAC ● 2 x 0,5 mm² ● 4 x 0,5 mm² ● 3 x 1,5 mm² ● 3 x 0,5 mm² ● 2 x 1 mm² ● RG58

Code Kit

001U8113FR

CODE ART	DESCRIPTION	QUANTITÉ
001STYLO-ME	Motoréducteur irréversible avec encodeur pour portails jusqu'à 1,8 m par vantail.	2
002ZL92	Armoire de commande pour deux motoréducteurs avec décodage radio incorporé.	1
001STYLO-BS	Bras articulé de transmission.	2
806TS-0121	TOPD4RBS - Émetteur quadricanal double fréquence, Rolling code, bleu en 433,92 - 868,35 MHz. (4.294.967.896 combinaisons.)	2
001AF868	Carte radio fréquence embrochable.	1
001DELTA-SE	Jeu de photocellules pour application apparente. Portée 20 m	1
001KLED24	Clignotant de signalisation.	1
001KIAROS	Support clignotant pour fixation au mur.	1
	Plaque portail.	1

Prîx € (HT) 1311,00

ACCESSOIRES EN OPTION

002LB90	001STYLO-BD	001LOCK81	001LOCK82	3199PNP1212 (pour 002LB90)
				
Carte pour branchement de 2 batteries de secours 12 V - 1,2 Ah.	Bras droit de transmission et glissière.	Serrure électrique avec cylindre simple.	Serrure électrique avec cylindre double.	Batterie de secours 12 V - 1,2 Ah.
103,50	225,00	211,00	231,00	60,00

DIMENSIONS ET APPLICATIONS (mm)

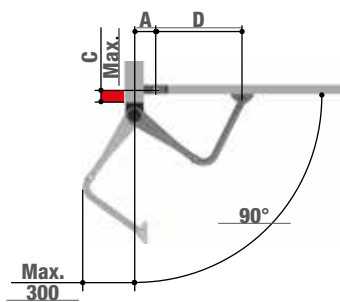
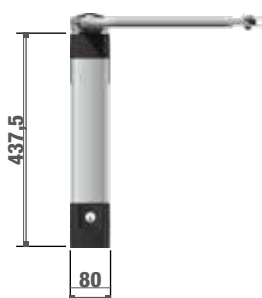

BRAS 001STYLO-BS

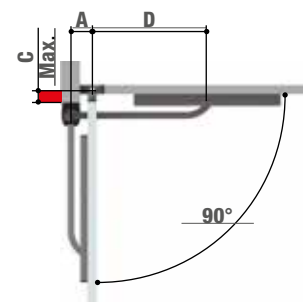

BRAS 001STYLO-BD

BRAS	001STYLO-BS		
ANGLE D'OUVERTURE (°)	A	D	C MAX
90°	90	450	0
90°	90	450	180
90°	130	450	180
120°	170	450	0

BRAS	001STYLO-BD		
ANGLE D'OUVERTURE (°)	A	D	C MAX
90°	90	400	0
90°	90	400	40
90°	90	400	150
90°	90	400	180
90°	90	400	200
90°	230	300	180
135°	230	300	0

FAST 70

Automatisme à bras articulé à usages résidentiel et petit collectif (24V).
Le moteur le plus polyvalent de la gamme.
Rapide et facile à installer.



LIMITES D'EMPLOI

2,3 m 200 Kg	2 m 215 Kg	1,5 m 250 Kg	1 m 300 Kg
-----------------	---------------	-----------------	---------------

LES AVANTAGES DU FAST 70

- S'adapte parfaitement sur l'installation de piliers de grandes dimensions.
- Moteur avec carte de commande intégrée
- Cote C MAX jusqu'à 200 mm.*
- Déverrouillage pratique et sécurisé, de l'intérieur ou de l'extérieur

* jusqu'à 300mm avec accessoire 801XC-0070



EXEMPLE DE SCHÉMA D'INSTALLATION AVEC CÂBLAGE

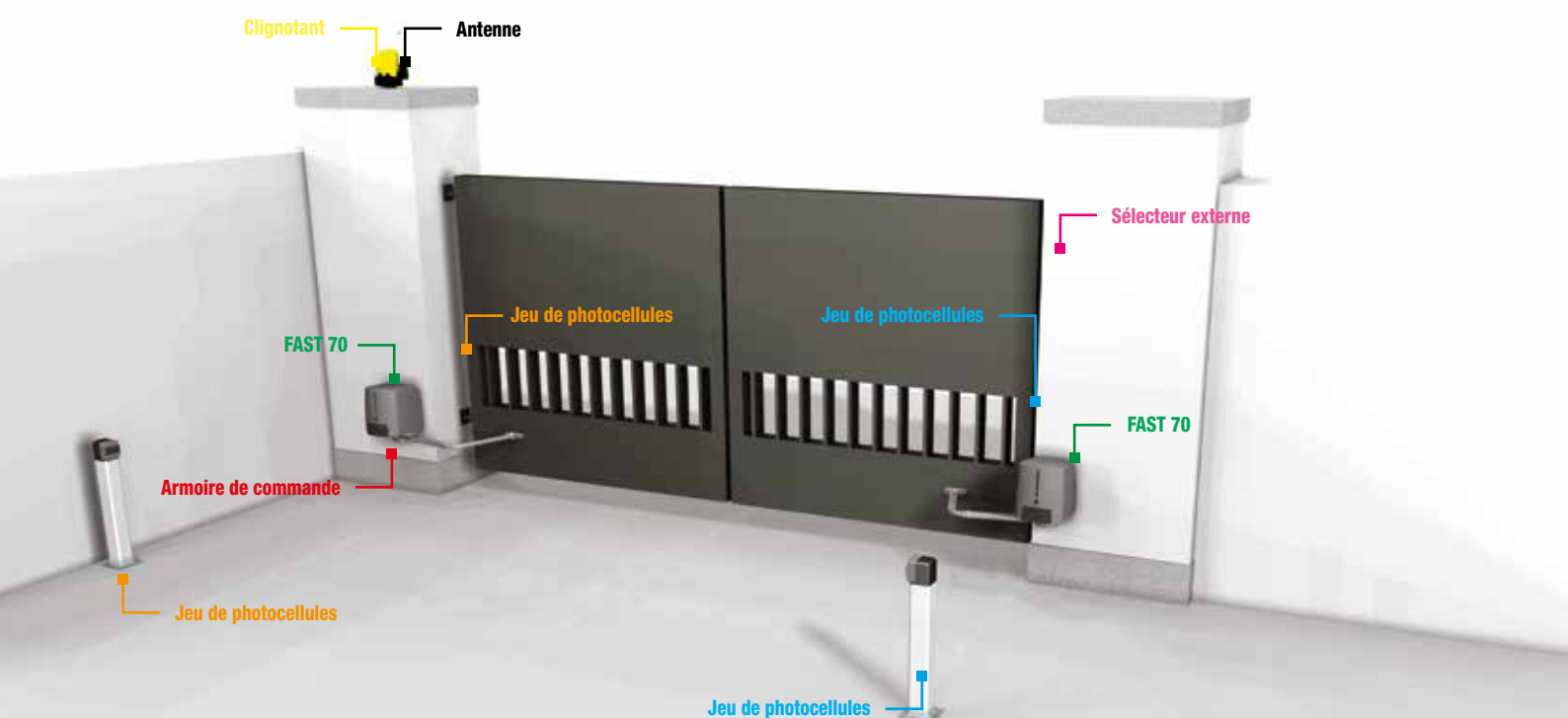

Typologie de câblage - ● 230 VAC ● 2 x 0,5 mm² ● 4 x 0,5 mm² ● 3 x 1,5 mm² ● 3 x 0,5 mm² ● 2 x 1 mm² ● RG58

Code Kit

001U1872

001U1855

8K01MB-008

CODE ART	DESCRIPTION	QUANTITÉ	QUANTITÉ	QUANTITÉ
001FA70230CB	Automatisme irréversible avec carte électronique, avec écran fonctionnel, décodeur radio intégrée et bras de transmission articulé pour vantaux jusqu'à 2,3 m.	1	-	-
001FA70230	Motoréducteur irréversible avec bras de transmission articulé pour vantaux jusqu'à 2,3 m.	1	-	-
001FA7024CB	Motoréducteur irréversible avec bras de transmission articulé pour vantaux jusqu'à 2,3 m.	-	1	1
001FA7024	Motoréducteur irréversible avec bras de transmission articulé pour vantaux jusqu'à 2,3 m.	-	1	1
806TS-0102	TOPD4FKS - Émetteur quadricanal double fréquence, Fixe code, noir en 433,92 - 868,35 MHz. (16.777.216 combinaisons en modalité TAM, 4.096 en modalité TOP)	1	-	-
806TS-0121	TOPD4RBS - Émetteur quadricanal double fréquence, Rolling code, bleu en 433,92 - 868,35 MHz. (4.294.967.896 combinaisons.)	-	2	2
001AF43S	Carte radio embrochable.	1	1	1
001DIR10	Jeu de photocellules. Portée 10 m.	1	1	1
001KLED	Clignotant de signalisation.	1	-	-
001KLED24	Clignotant de signalisation.	-	1	1
001TOP-A433N	Antenne.	-	1	1
001TOP-RG58	Câble pour branchement antenne.	-	m 5	m 5
001KIAROS	Support clignotant pour fixation au mur.	1	1	1
801XC-0070	Bras articulé pour C max. = 300 mm.	-	-	2
	Plaque portail.	1	1	1

Prix € (HT)

1 045,00

1 290,00

1 490,00

ACCESSOIRES EN OPTION

001STYLO-BD

001LOCK81

001LOCK82

001H3000

8K06SA-001 



Bras droit de transmission et glissière.

Serrure électrique avec cylindre double.

Serrure électrique avec cylindre double.

Boîtier de sécurité avec poignée de déblocage et bouton de commande pour déblocage à câble L = 5 m.

Kit Passerelle Ethernet RETH001 + Module Esclave RSLV001.

225,00

211,00

231,00

175,50

397,50

002RLB

001FR0748 (pour 002RLB)

001LBF70 (pour 002RLB)

806SA-0110 



Carte pour le branchement en cas de coupure de courant et pour la recharge des batteries (Prévoir 2 batteries 001FR0748 + 1 Support 001LBF70).

Batteries 12 V 3.4 Ah pour 002RLB (prévoir 2 batteries).

Kit de fixation pour carte secours batteries

Came Key - interface WIFI pour paramétrer les automatismes, via smartphone

94,80

57,90

62,50

160,00

DIMENSIONS ET APPLICATIONS (mm)

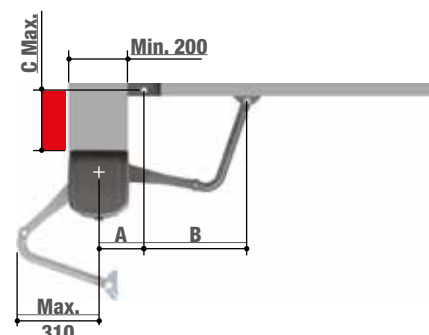

ANGLE D'OUVERTURE (°)	A	B	C MAX
90°	140	420	200
90°	160 ÷ 180	380	200
110°	200 ÷ 220	400	50

FERNI

Automatisme à bras articulé à usage résidentiel.
Le bras articulé le plus puissant de
la gamme CAME.



LIMITES D'EMPLOI

*4 m 400 Kg	*3,5 m 450 Kg	*3 m 500 Kg	*2,5 m 600 Kg	2 m 800 Kg
----------------	------------------	----------------	------------------	---------------

* Il est obligatoire de prévoir la serrure électrique sur le vantail.

LES AVANTAGES DU FERNI

- Idéal pour les piliers de grandes dimensions.
- Motorisation robuste et puissante.
- Existe en version 230V ou 24V (hors kit).
- Déverrouillage pratique et sécurisé, de l'intérieur (ou de l'extérieur, en option)



EXEMPLE DE SCHÉMA D'INSTALLATION AVEC CÂBLAGE

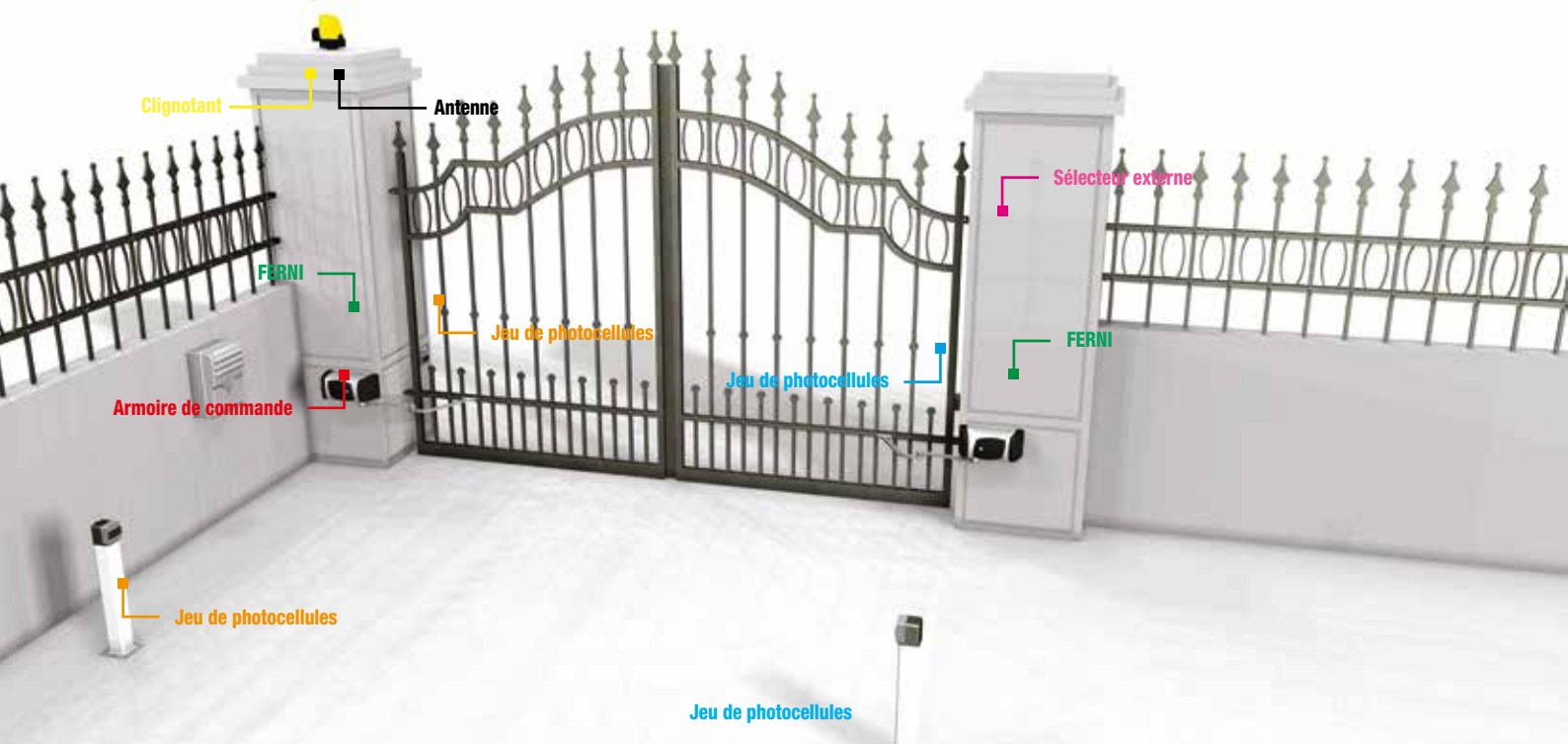

Typologie de câblage - ● 230 VAC ● 2 x 0,5 mm² ● 4 x 0,5 mm² ● 3 x 1,5 mm² ● 3 x 0,5 mm² ● 2 x 1 mm² ● RG58

Code Kit

8K01MB-009

CODE ART	DESCRIPTION	QUANTITÉ
001FE40230V	Motoréducteur irréversible pour vantaux jusqu'à 4 m avec bras de transmission articulé (version rapide).	2
002ZM3E	Armoire de commande multifonctions avec écran de signalisation, autodiagnostic des dispositifs de sécurité et décodage radio incorporé.	1
806TS-0121	TOPD4RBS - Émetteur quadricanal double fréquence, Rolling code, bleu en 433,92 - 868,35 MHz. (4.294.967.896 combinaisons.)	2
001AF43S	Carte radio fréquence embrochable.	1
001DIR10	Jeu de photocellules pour application apparente. Portée 10 m.	1
001TOP-A433N	Antenne.	1
001TOP-RG58	Câble pour branchement antenne.	m 5
001KLED	Clignotant de signalisation.	1
001KIAROS	Support clignotant pour fixation au mur.	1
	Plaque portail.	1

Prix € (HT) 1 989,00

ACCESSOIRES EN OPTION

001FERNI-BDX	001FERNI-BSX	001LOCK81	001LOCK82	001H3000
				
Bras à glissière droit de transmission pour vantail jusqu'à 2 m.	Bras à glissière gauche de transmission pour vantail jusqu'à 2 m.	Serrure électrique avec cylindre double.	Serrure électrique avec cylindre double.	Boîtier de sécurité avec poignée de déblocage et bouton de commande pour déblocage à câble L = 5 m.
180,50	180,50	211,00	231,00	175,50

806SA-0110 	8K06SA-001 
	
Came Key - interface WIFI pour paramétrer les automatismes, via smartphone	Kit Passerelle Ethernet RETH001 + Module Esclave RSLV001.
160,00	397,50

DIMENSIONS ET APPLICATIONS (mm)

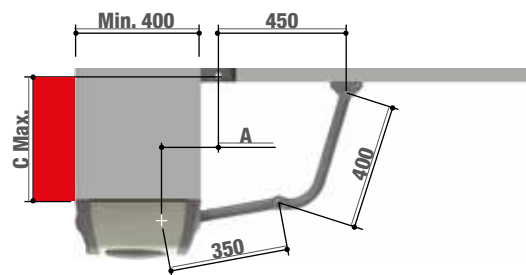

ANGLE D'OUVERTURE (°)	A	C MAX
90°	110	380
90°	150	380

KRONO

Automatisme à vis sans fin à usage résidentiel
Idéal pour les portails en fer forgé.

LIMITES D'EMPLOI

3 m*	2,5 m*	2 m
400 Kg	600 Kg	800 Kg

* Il est obligatoire de prévoir la serrure électrique sur le vantail.

LES AVANTAGES DU KRONO

- Fiabilité et résistance grâce à sa structure spéciale en aluminium.
- Motorisation irréversible qui maintient le blocage du portail en fermeture.



EXEMPLE DE SCHÉMA D'INSTALLATION AVEC CÂBLAGE

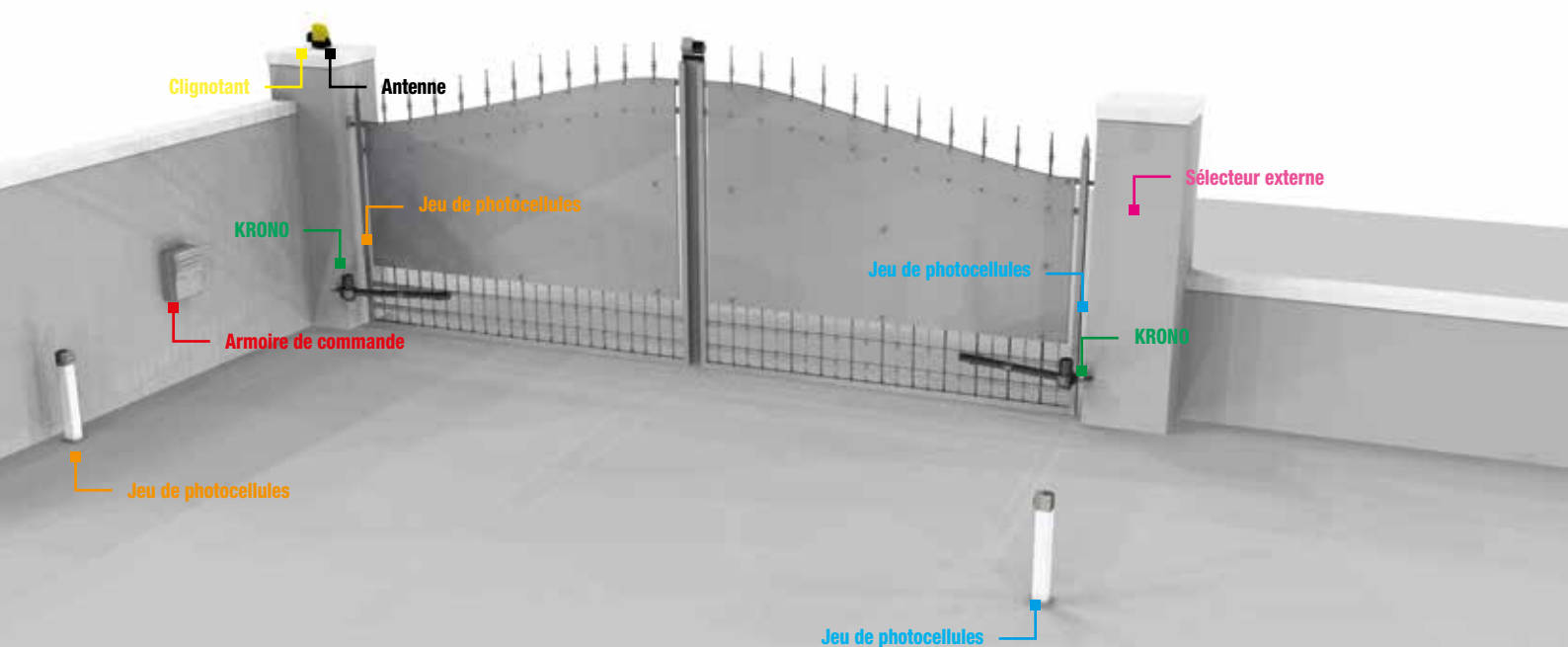

Typologie de câblage - ● 230 VAC ● 2 x 0,5 mm² ● 4 x 0,5 mm² ● 3 x 1,5 mm² ● 3 x 0,5 mm² ● 2 x 1 mm² ● RG58

Code Kit
001U-1641

CODE ART	DESCRIPTION	QUANTITÉ
001KR312D	Motoréducteur irréversible droit pour vantaux jusqu'à 3 m.	1
001KR312S	Motoréducteur irréversible gauche pour vantaux jusqu'à 3 m.	1
002ZA3P	Armoire de commande multifonctions pour portails battants en 230V	1
806TS-0121	TOPD4RBS - Émetteur quadricanal double fréquence, Rolling code, bleu en 433,92 - 868,35 MHz. (4.294.967.896 combinaisons.)	2
001AF43S	Carte radio embrochable.	1
001DIR10	Jeu de photocellules. Portée 10 m.	1
001TOP-A433N	Antenne.	1
001TOP-RG58	Câble pour branchement antenne.	m 5
001KLED	Clignotant de signalisation.	1
001KIAROS	Support clignotant pour fixation au mur.	1
	Plaque portail.	1

Prix € (HT)
1 265,00

ACCESSOIRES EN OPTION

001KR001

Cylindre serrure avec clé DIN.

46,60

DIMENSIONS ET APPLICATIONS (mm)



ANGLE D'OUVERTURE (°)	A	B	C MAX
90°	130	130	60
120°	130	110	50

AXI

Constamment orientée vers l'innovation, CAME a redessiné ses automatismes pour portails battants. Elle a ainsi donné naissance à AXI, un moteur qui allie des solutions techniques modernes et une électronique sans précédent, et connectable au CAME Cloud.



LIMITES D'EMPLOI

2,5 m
300 Kg

LES AVANTAGES DE L'AXI

- Cette gamme 24 Volt est disponible pour des vantaux jusqu'à 2,5 mètres ou 300 Kg.
- Design innovant au service de la technologie.
- Coloris gris anthracite (RAL 7024).
- Connectable au cloud.
- Déverrouillage pratique et sécurisé, de l'intérieur (ou de l'extérieur, avec option)

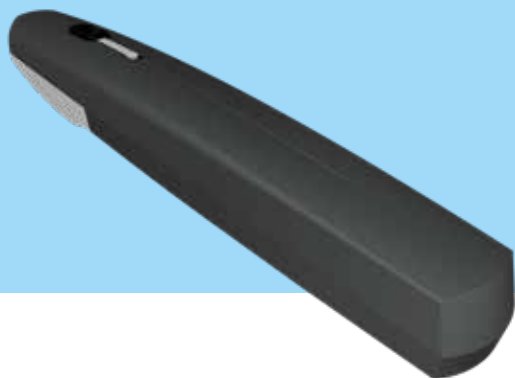

EXEMPLE DE SCHÉMA D'INSTALLATION AVEC CÂBLAGE

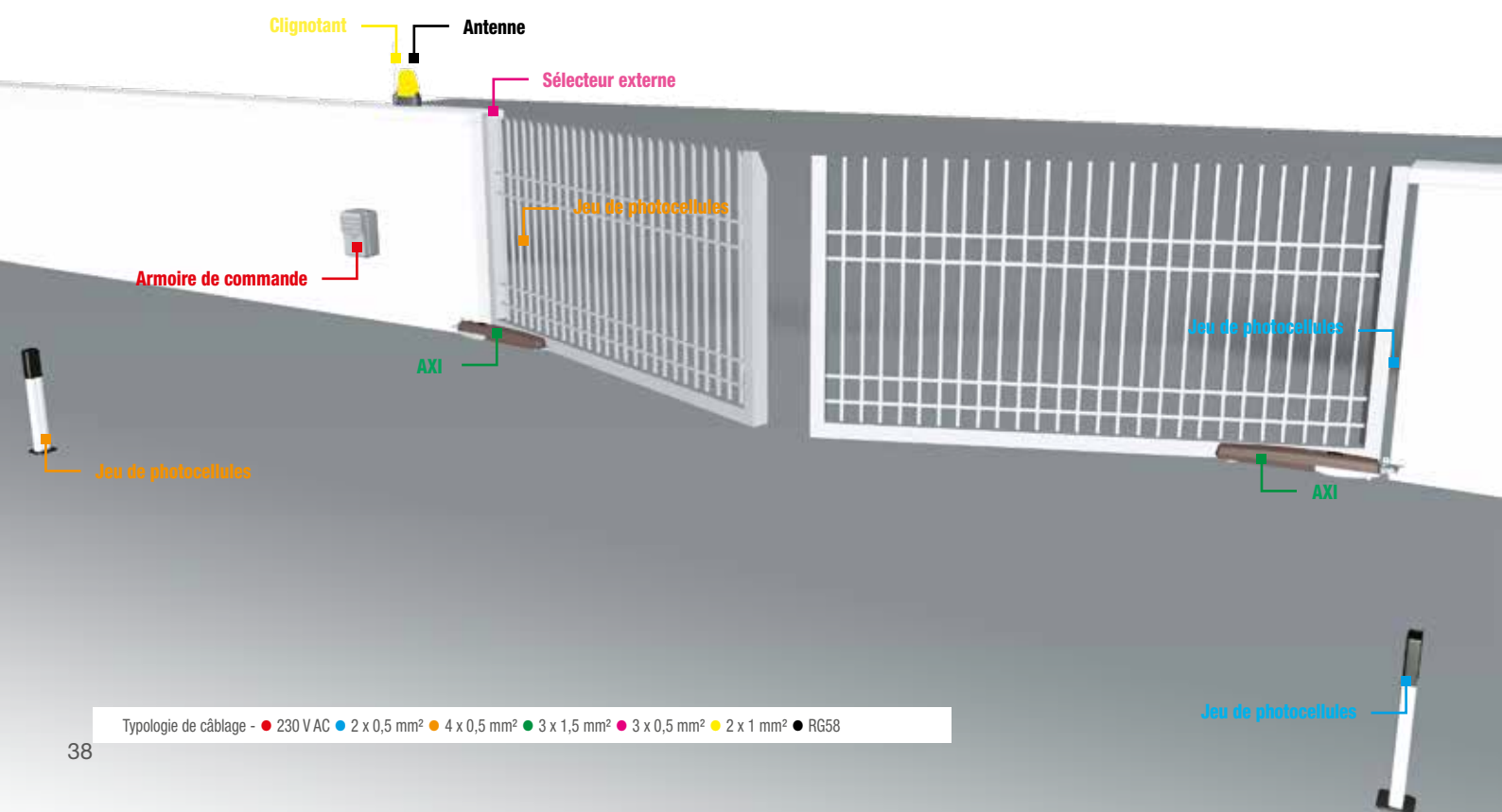

Code Kit

8K01MP-006

CODE ART	DESCRIPTION	QUANTITÉ
801MP-0040	AXI25DGS - Motoréducteur irréversible avec encodeur pour portails jusqu'à 2,5 m par vantail. Gris RAL7024.	2
002ZL65	Armoire de commande multifonctions avec écran de signalisation, autodiagnostic des dispositifs de sécurité et décodage radio incorporé.	1
806TS-0121	TOPD4RBS - Émetteur quadricanal double fréquence, Rolling code, bleu en 433,92 - 868,35 MHz. (4.294.967.896 combinaisons.)	2
001AF43S	Carte radio fréquence embrochable.	1
001DIR10	Jeu de photocellules pour application apparente. Portée 10 m	1
001KLED24	Clignotant de signalisation.	1
001KIAROS	Support clignotant pour fixation au mur.	1
	Plaque portail.	1

Prix € (HT) 1 138,00

ACCESSOIRES EN OPTION

001RSWN001 *	001H3000	002RLB	001FR0748 (pour 002RLB)	8K06SA-001 
				
Dispositif de déblocage à câble des automatismes pour portails battants.	Boîtier de sécurité avec poignée de déblocage et bouton de commande pour déblocage à câble L = 5 m.	Carte pour le branchement en cas de coupure de courant et pour la recharge des batteries (Prévoir 2 batteries 001FR0748 + 1 Coffret 119RIR315)	Batterie 12V 3,3Ah.	Kit Passerelle Ethernet RETH001 + Module Esclave RSLV001.
20,60	175,50	94,80	57,90	397,50

* A combiner au 001H3000.

806SA-0110 	119RIR315
	
Came Key - interface WIFI pour paramétrer les automatismes, via smartphone	Boîtier pour armoire de commande Medium (pour logement 2 batteries)
160,00	49,70

DIMENSIONS ET APPLICATIONS (mm)

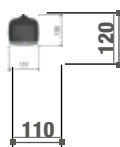
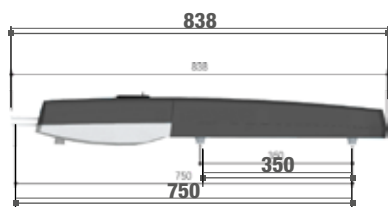

ANGLE D'OUVERTURE (°)	A	B	C MAX
90°	130	110 ÷ 170	0 ÷ 60
115°	150	110 ÷ 160	0 ÷ 50

ATI

Automatisme à vis sans fin à usages résidentiel et industriel (non intensif). Moteur idéal pour les portails de poids et dimensions importants.

LIMITES D'EMPLOI

3 m*
400 Kg

2,5 m*
600 Kg

2 m
800 Kg

* Il est obligatoire de prévoir la serrure électrique sur le vantail.

LES AVANTAGES DE L'ATI

- Mécanisme muni d'un électrofrein pour une sécurité maximum.
- Déblocage de l'intérieur du motoréducteur protégé par un volet, pour un accès pratique et sûr à l'ouverture manuelle.
- Possibilité de déverrouiller un moteur de l'extérieur en cas de coupure de courant.



EXEMPLE DE SCHÉMA D'INSTALLATION AVEC CÂBLAGE

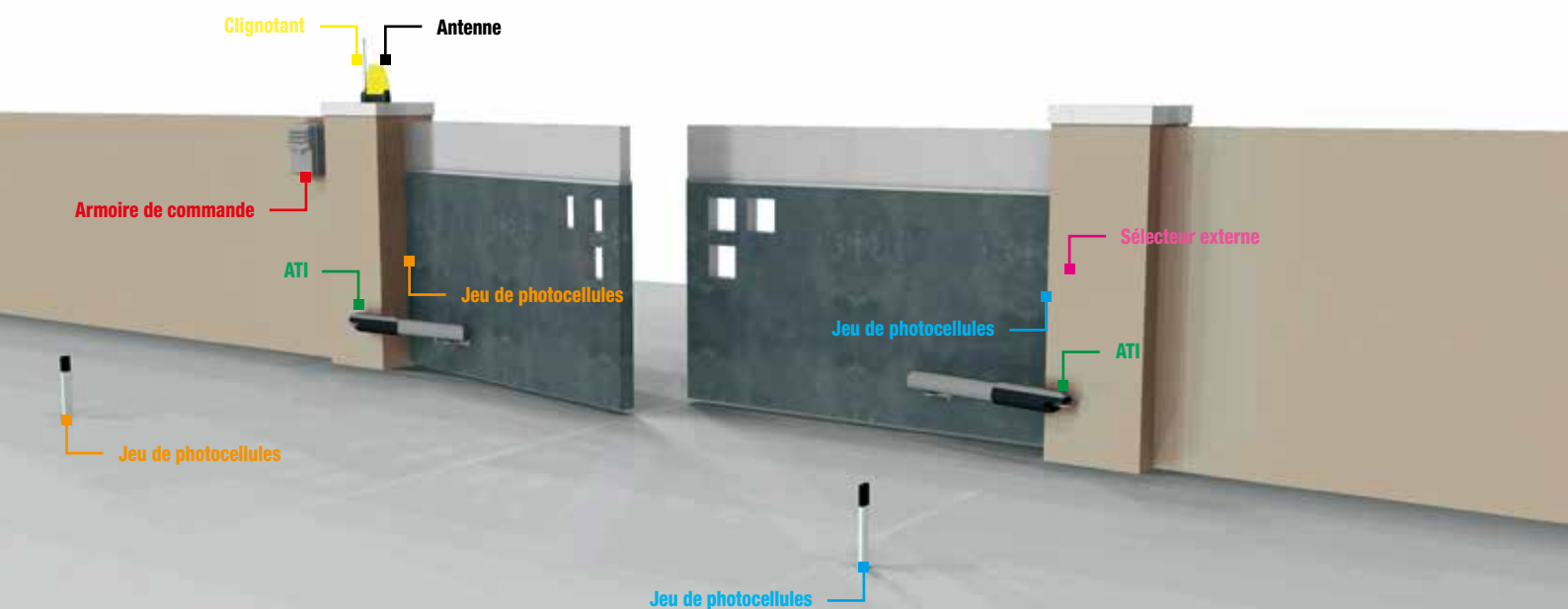

Typologie de câblage - ● 230 VAC ● 2 x 0,5 mm² ● 4 x 0,5 mm² ● 3 x 1,5 mm² ● 3 x 0,5 mm² ● 2 x 1 mm² ● RG58

Code Kit

001U-7084

CODE ART	DESCRIPTION	QUANTITÉ
001A3000A	Motoréducteur irréversible avec fins de course intégrés pour vantaux jusqu'à 3 m. Temps d'ouverture 19 sec (90°).	2
002ZA3P	Armoire de commande multifonctions pour portails à deux vantaux avec décodage radio incorporé.	1
806TS-0102	TOPD4FKS - Émetteur quadricanal double fréquence, Fixe code, noir en 433,92 - 868,35 MHz. (16.777.216 combinaisons en modalité TAM, 4.096 en modalité TOP)	2
001AF43S	Carte radio embrochable.	1
001DIR10	Jeu de photocellules. Portée 10 m.	1
001TOP-A433N	Antenne.	1
001TOP-RG58	Câble pour branchement antenne.	m 5
001KIARON	Clignotant de signalisation.	1
001KIAROS	Support clignotant pour fixation au mur.	1
	Plaque portail.	1

Prix € (HT) 1 912,00

ACCESSOIRES EN OPTION

001D001	001LOCK81	001LOCK82	001H3000
			
Cylindre serrure avec clé DIN.	Serrure électrique avec cylindre simple.	Serrure électrique avec cylindre double.	Boîtier de sécurité avec poignée de déblocage et bouton de commande pour déblocage à câble L = 5 m.
48,70	211,00	231,00	175,50

DIMENSIONS ET APPLICATIONS (mm)

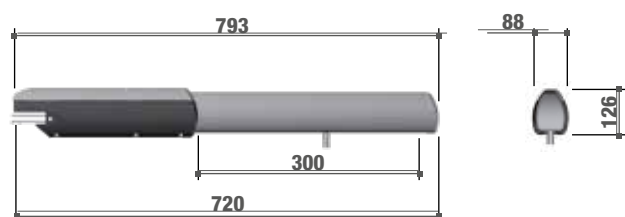

ANGLE D'OUVERTURE (°)	A	B	C MAX
90°	130	130	60
90°	130	110	50

AXO

Automatisme à vis sans fin à usages résidentiel et collectif.
Moteur idéal pour les portails de poids et dimensions importantes.



LIMITES D'EMPLOI

3 m*	2,5 m*	2 m
500 Kg	600 Kg	800 Kg

* Il est obligatoire de prévoir la serrure électrique sur le vantail.

LES AVANTAGES DE L'AXO

- Automatisme silencieux grâce à son moteur équipé de semi-coques en aluminium.
- Design innovant au service de la technologie.
- Butées mécaniques intégrées au moteur (simple à régler).



EXEMPLE DE SCHÉMA D'INSTALLATION AVEC CÂBLAGE

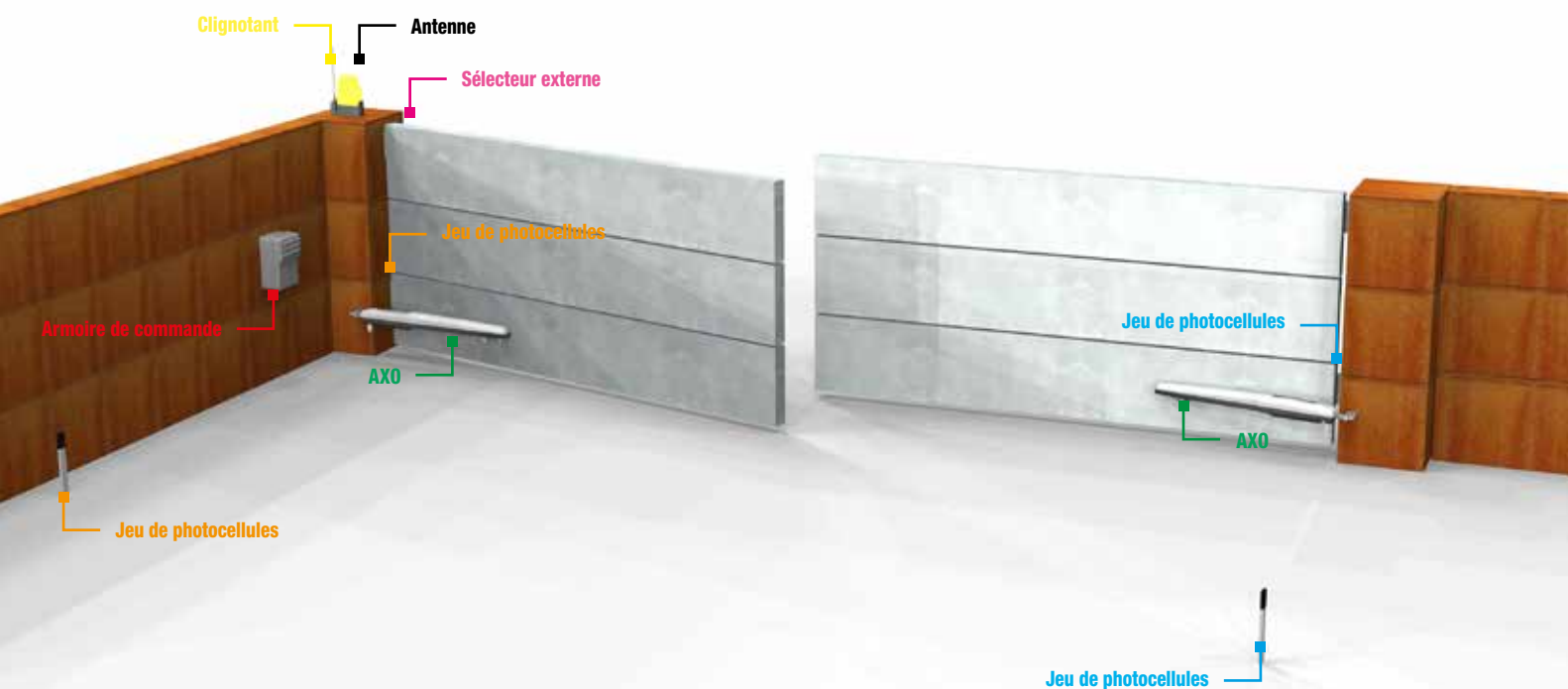

Typologie de câblage - ● 230 VAC ● 2 x 0,5 mm² ● 4 x 0,5 mm² ● 3 x 1,5 mm² ● 3 x 0,5 mm² ● 2 x 1 mm² ● RG58

Code Kit







8K01MP-017



CODE ART	DESCRIPTION	
001AX3024	Motoréducteur irréversible avec encodeur pour portails jusqu'à 3 m par vantail. Temps d'ouverture réglable (90°).	2
002ZLJ24	Armoire de commande multifonctions avec écran de signalisation, autodiagnostic des dispositifs de sécurité et décodage radio incorporé.	1
806TS-0121	TOPD4RBS - Émetteur quadricanal double fréquence. Rolling code, bleu en 433,92 - 868,35 MHz. (4.294.967.896 combinaisons.)	2
001AF43S	Carte radio fréquence embrochable.	1
001DIR10	Jeu de photocellules pour application apparente. Portée 10 m	1
001TOP-A433N	Antenne.	1
001TOP-RG58	Câble pour branchement antenne.	m 5
001KLED24	Clignotant de signalisation.	1
001KIAROS	Support clignotant pour fixation au mur.	1
	Plaque portail.	1

Prix € (HT) 1 725,00

ACCESSOIRES EN OPTION

002LB180 (pour 002ZLJ24)	3199PNP612 (pour 002LB180)	001LOCK81	001LOCK82	806SA-0110 
				
Carte pour branchement de 2 batteries de secours 12 V - 1,2 Ah. (Prévoir 2 batteries 3199PNP612 + 1 Boîtier 119RIR156)	Batterie de secours 12 V - 7 Ah.	Serrure électrique avec cylindre simple.	Serrure électrique avec cylindre double.	Came Key - interface WIFI pour paramétrer les automatismes, via smartphone
130,50	68,70	211,00	231,00	160,00

8K06SA-001 	119RIR156
	
Kit Passerelle Ethernet RETH001 + Module Esclave RSLV001.	Boîtier pour armoire de commande.
397,50	73,80

DIMENSIONS ET APPLICATIONS (mm)

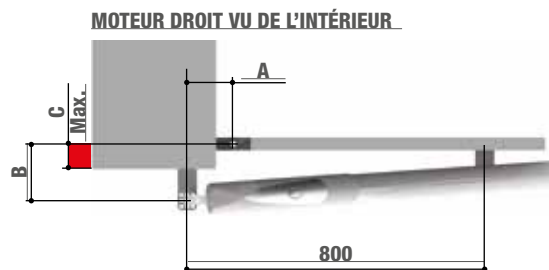
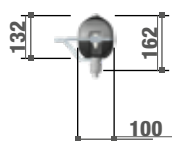
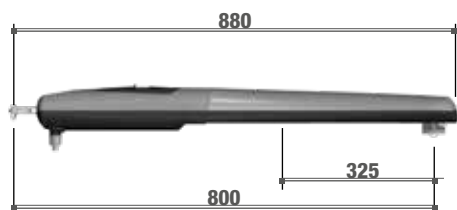

ANGLE D'OUVERTURE (°)	A	B	C MAX
90°	130	130	70
120°	130	100	50

FROG

Automatisme enterré à usages résidentiel et collectif (version 24V).

Un automatisme totalement enterré pour une installation discrète et esthétique.



LIMITES D'EMPLOI

*3,5 m 400 Kg	*2,5 m 600 Kg	2 m 800 Kg
------------------	------------------	---------------

* Il est obligatoire de prévoir la serrure électrique sur le vantail.
Ouverture max vantail 110°, 140° ou 180° en option.

LES AVANTAGES DU FROG

- Permet de motoriser un portail sans en modifier l'esthétique ni la forme.
- Caisson traité anti-corrosion cataphorèse sur modèle CF (noir).

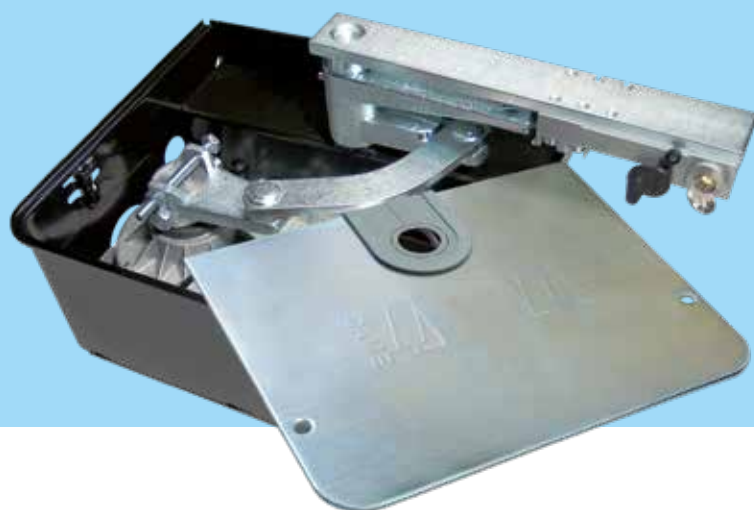

EXEMPLE DE SCHÉMA D'INSTALLATION AVEC CÂBLAGE

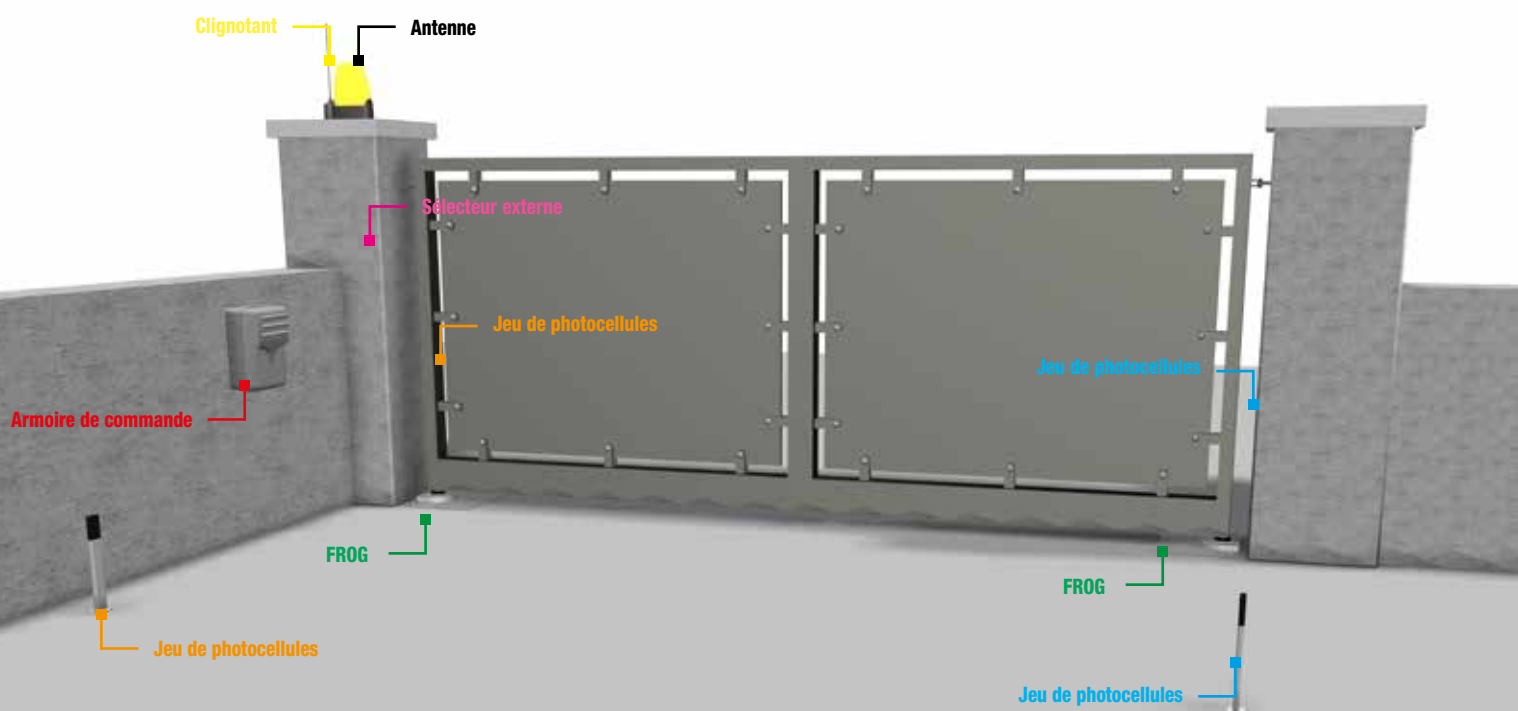

Typologie de câblage - ● 230 VAC ● 2 x 0,5 mm² ● 4 x 0,5 mm² ● 3 x 1,5 mm² ● 3 x 0,5 mm² ● 2 x 1 mm² ● RG58

Code Kit

8K01MI-005

CODE ART	DESCRIPTION	QUANTITÉ
001FROG-AE	Motoréducteur irréversible avec encodeur pour portails jusqu'à 3,5 m par vantail.	2
001FROG-CFN	Caisse de fondation en acier avec traitement anti-corrosion en cathaphorèse.	2
002ZM3E	Armoire de commande multifonctions avec écran de signalisation, autodiagnostic des dispositifs de sécurité et décodage radio incorporé.	1
001A4364	Dispositif de déblocage avec clé à levier.	2
806TS-0121	TOPD4RBS - Émetteur quadricanal double fréquence, Rolling code, bleu en 433,92 - 868,35 MHz. (4.294.967.896 combinaisons.)	2
001AF43S	Carte radio fréquence embrochable.	1
001TOP-433N	Antenne.	1
001DIR10	Jeu de photocellules pour application apparente. Portée 10 m.	1
001TOP-RG58	Câble pour branchement antenne.	m 5
001KLED	Clignotant de signalisation.	1
001KIAROS	Support clignotant pour fixation au mur.	1
	Plaque portail.	1

Prix € (HT) 1 990,00

ACCESSOIRES EN OPTION

001FL-180



Levier de transmission à chaîne pour ouverture jusqu'à 180°. Vantaux de largeur 2 m maximum.

280,00

001LOCK81



Serrure électrique avec cylindre simple.

211,00

001LOCK82



Serrure électrique avec cylindre double.

231,00

8K06SA-001 



Kit Passerelle Ethernet RETH001 + Module Esclave RSLV001.

397,50

806SA-0110 



Came Key - interface WIFI pour paramétrer les automatismes, via smartphone

160,00

001A4370



Levier de transmission pour ouverture jusqu'à 140°

141,50

DIMENSIONS ET APPLICATIONS (mm)

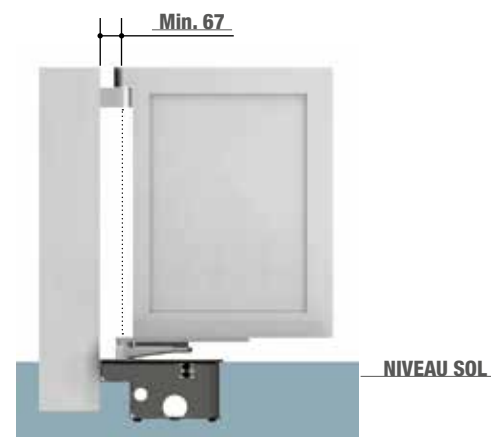
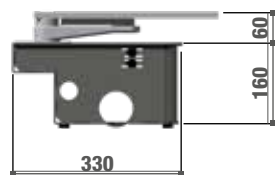
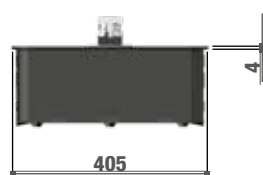

VER

Automatisme «tirant-poussant» à usages résidentiel et collectif.
Silence et puissance pour les portes de garage.



LIMITES D'EMPLOI

traction
600 N

traction
800 N

LES AVANTAGES DU VER

- Equipé d'un éclairage de courtoisie à LED.
- Ralentissement et détection d'obstacle.
- Programmation à afficheur direct sur le capot.
- Déverrouillage extérieur possible.



EXEMPLE DE SCHÉMA D'INSTALLATION AVEC CÂBLAGE

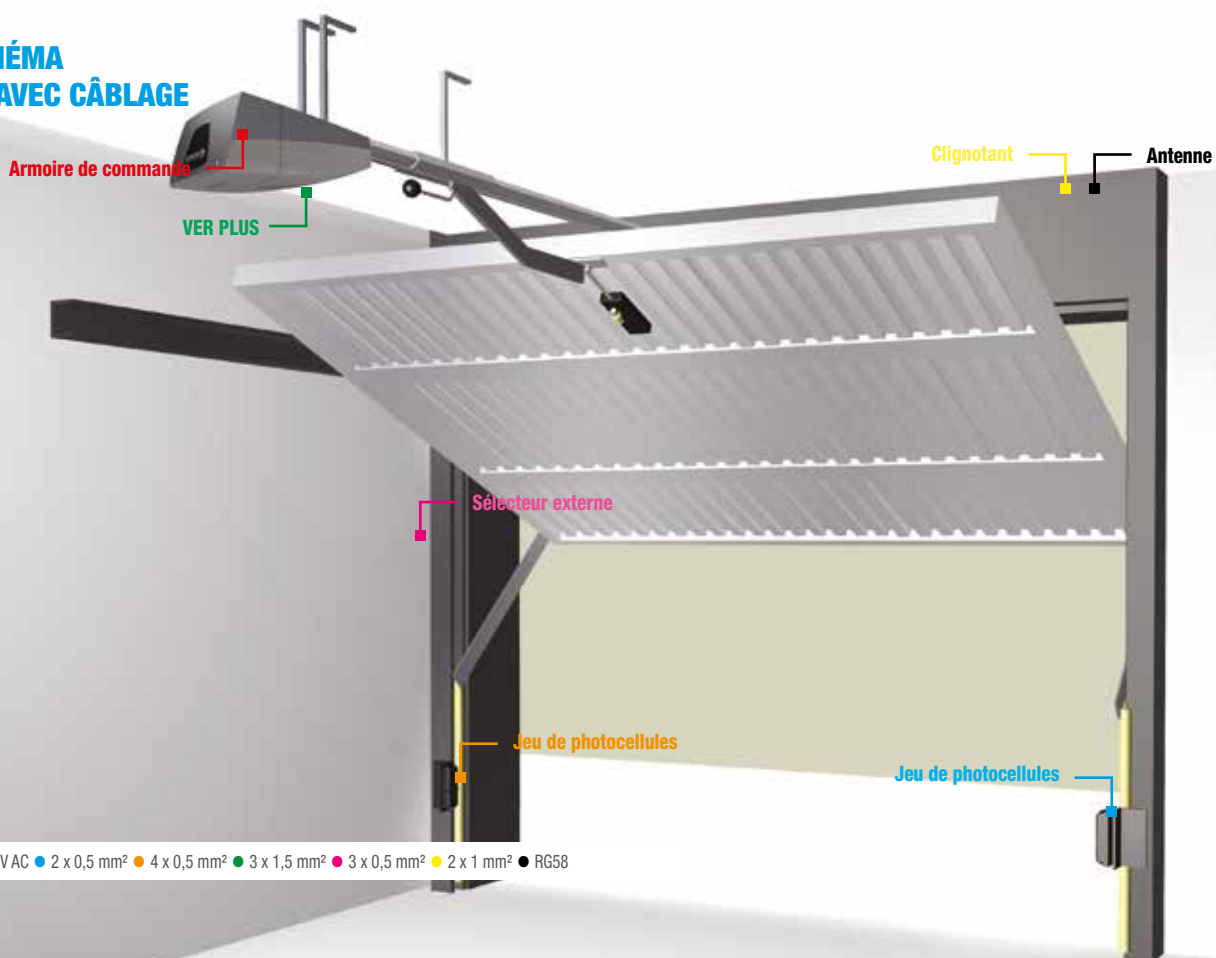

Typologie de câblage - ● 230 VAC ● 2 x 0,5 mm² ● 4 x 0,5 mm² ● 3 x 1,5 mm² ● 3 x 0,5 mm² ● 2 x 1 mm² ● RG58

Code Kit

8K01MV-005

8K01MV-017

CODE ART	DESCRIPTION	QUANTITÉ	
801MV-0050	Automatisme VER06DES avec armoire de commande et encodeur pour portes basculantes à contrepoids, à ressorts et pour portes sectionnelles (force de traction 600 N - surface max. de la porte 9 m²).	1	-
801MV-0060	Automatisme VER08DES avec armoire de commande et encodeur pour portes basculantes à contrepoids, à ressorts et pour portes sectionnelles (force de traction 800 N - surface max. de la porte 12 m²).	-	1
806TS-0121	TOPD4RBS - Émetteur quadricanal double fréquence, Rolling code, bleu en 433,92 - 868,35 MHz. (4.294.967.896 combinaisons.)	1	1
001AF43S	Carte radio fréquence embrochable.	1	1
	Plaque portail.	1	1
Prix € (HT)		305,00	360,00

ACCESSOIRES EN OPTION

001V06001	001V06002	001V06003	001V121	001V201
				
Guide à chaîne L = 3,02 m Hauteur maximale porte : * BC = 2,4 m BM = 2,25 m STA = 2,1 m STB = 2,2 m.	Guide à chaîne L = 3,52 m Hauteur maximale porte : * BM = 2,75 m STA = 2,6 m STB = 2,7 m	Guide à chaîne L = 4,02 m Hauteur maximale porte : * BM = 3,25 m STA = 3,1 m STB = 3,2 m	Dispositif de déblocage par corde et renvoi L = 3 m pour application sur la poignée de la porte.	Bras adaptateur pour portes basculantes à contrepoids partiellement débordantes de 2,4 m de hauteur maximum.
chaîne 89,70	chaîne 98,40	chaîne 109,50	46,60	160,50

DIMENSIONS ET APPLICATIONS (mm)

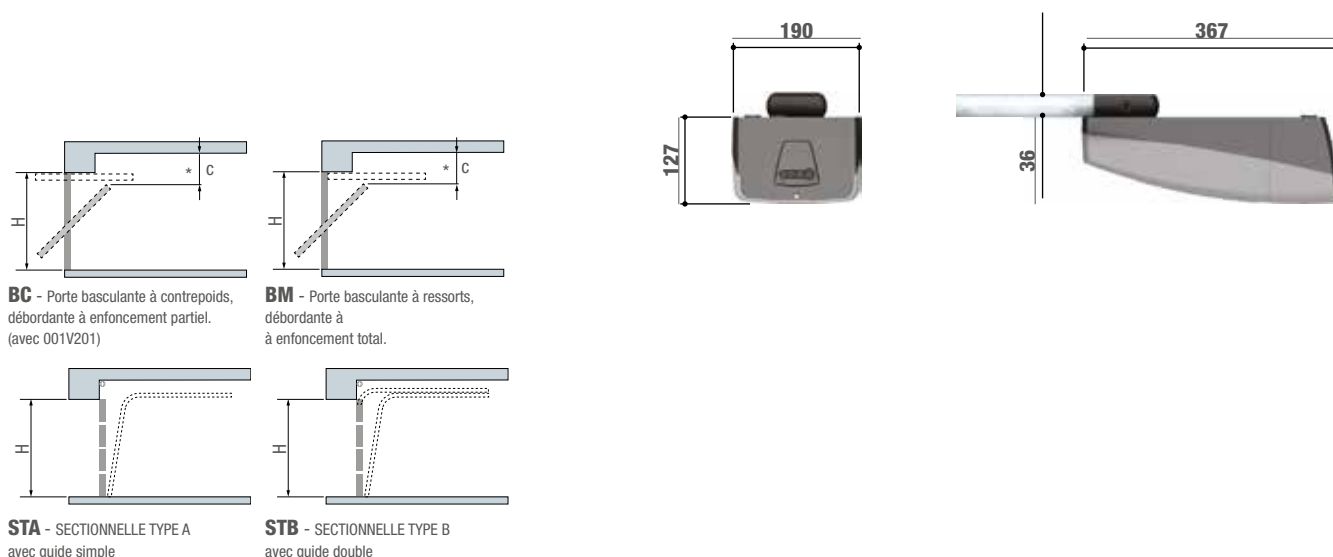

H = Hauteur maximale porte * Encombrement maximal de la porte en hauteur pendant le mouvement (2/3 environ de l'ouverture)

VER PLUS

Automatisme «tirant-poussant» à usages résidentiel et collectif.
Silence et puissance pour les portes de garage.



LIMITES D'EMPLOI

traction
1000 N

traction
1300 N

LES AVANTAGES DU VER PLUS

- Équipé d'un éclairage de courtoisie.
- Ralentissement et détection d'obstacle.
- Fonctionnement sur secours batterie possible.
- Programmation depuis l'extérieur.



EXEMPLE DE SCHÉMA D'INSTALLATION AVEC CÂBLAGE

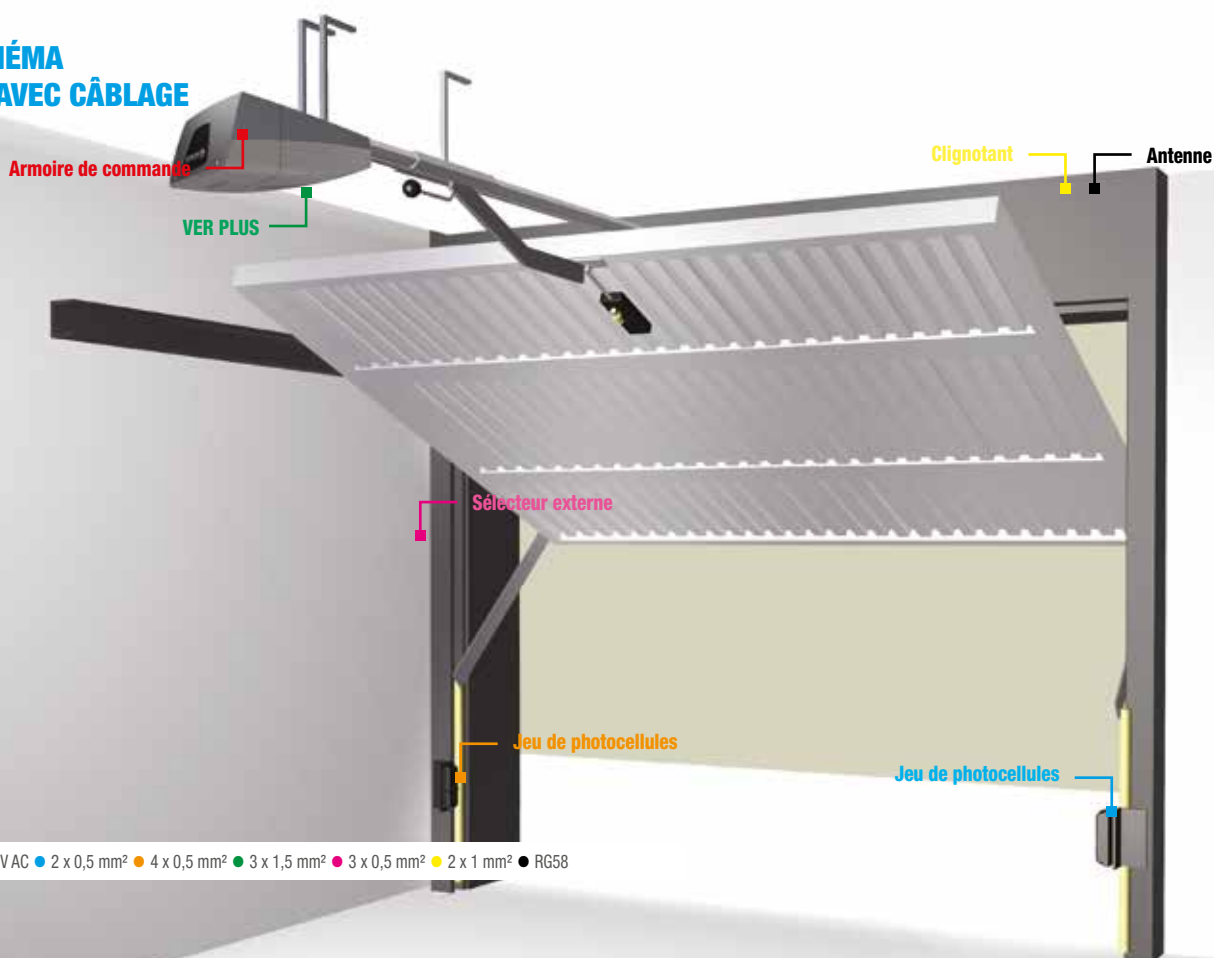

Typologie de câblage - ● 230 VAC ● 2 x 0,5 mm² ● 4 x 0,5 mm² ● 3 x 1,5 mm² ● 3 x 0,5 mm² ● 2 x 1 mm² ● RG58

Code Kit

8K01MV-011

8K01MV-012

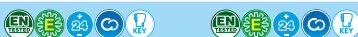

CODE ART	DESCRIPTION			
801MV-0010	Automatisme VER10DMS avec armoire de commande et encodeur pour portes basculantes à contrepoids, à ressorts et pour portes sectionnelles. (Force de traction 1000 N - Surface max de la porte 18 m²).	1	-	RAIL À PRÉVOIR.
801MV-0020	Automatisme VER13DMS avec armoire de commande et encodeur pour portes basculantes à contrepoids, à ressorts et pour portes sectionnelles. (Force de traction 1300 N - Surface max de la porte 21 m²).	-	1	RAIL À PRÉVOIR.
001TOP-A433N	Antenne.		1	
001TOP-RG58	Câble pour branchement antenne.		m 5	
806TS-0121	TOPD4RBS - Émetteur quadricanal double fréquence, Rolling code, bleu en 433,92 - 868,35 MHz. (4.294.967.896 combinaisons.)	1	1	
001AF43S	Carte radio embrochable.	1	1	
	Plaque portail.	1	-	

Prix € (HT)

382,00

544,00

ACCESSOIRES EN OPTION

<p>001V0679</p>  <p>Guide à chaîne L = 3,02 m Hauteur maximale porte : * BC = 2,4 m BM = 2,25 m STA = 2,1 m STB = 2,1 m</p> <p>chaîne 169,00</p>	<p>001V0682</p>  <p>Guide à chaîne L = 3,52 m Hauteur maximale porte : * BM = 2,75 m STA = 2,6 m STB = 2,7 m</p> <p>chaîne 201,50</p>	<p>001V0683</p>  <p>Guide à chaîne L = 4,02 m Hauteur maximale porte : * BM = 3,25 m STA = 3,1 m STB = 3,2 m</p> <p>chaîne 229,00</p>	<p>001V0684</p>  <p>Guide à chaîne en 2 parties L = 3,02 m Hauteur maximale porte : * BC = 2,4 m BM = 2,25 m STA = 2,1 m STB = 2,2 m.</p> <p>chaîne 230,00</p>	<p>001V201</p>  <p>Bras adaptateur pour portes basculantes à contrepoids partiellement débordantes de 2,4 m de hauteur maximum.</p> <p>160,50</p>
<p>001V0685</p>  <p>Guide à courroie L = 3,02 m Hauteur maximale porte: * BC = 2,4 m BM = 2,25 m STA = 2,1 m STB = 2,2 m.</p> <p>courroie 233,00</p>	<p>001V0686</p>  <p>Guide à courroie L = 3,52 m Hauteur maximale porte: * BM = 2,75 m STA = 2,6 m STB = 2,7 m</p> <p>courroie 252,00</p>	<p>001V0688</p>  <p>Guide à courroie L = 4,02 m Hauteur maximale porte: * BM = 3,25 m STA = 3,1 m STB = 3,2 m</p> <p>courroie 282,00</p>	<p>001V0687</p>  <p>Guide à courroie en 2 parties L = 3,02 m Hauteur maximale porte: * BC = 2,4 m BM = 2,25 m STA = 2,1 m STB = 2,2 m.</p> <p>courroie 278,00</p>	
<p>001V121</p>  <p>Dispositif de déblocage par corde et renvoi L = 3 m pour application sur la poignée de la porte.</p> <p>46,60</p>	<p>001V122</p>  <p>Bras de transmission pour portes sectionnelles avec une distance de 300 à 600 mm entre le bord supérieur de la porte et le groupe pilier-ressort.</p> <p>26,60</p>	<p>8K06SA-001 </p>  <p>Kit Passerelle Ethernet RETH001 + Module Esclave RSLV001.</p> <p>397,50</p>	<p>806SA-0110 </p>  <p>Came Key - interface WIFI pour paramétrer les automatismes, via smartphone</p> <p>160,00</p>	<p>8801XC-0010</p>  <p>Dispositif pour branchement en cas de coupure de courant et pour la recharge des batteries (2 batteries 12V - 0,8Ah fournies)</p> <p>kit batterie 218,50</p>

DIMENSIONS ET APPLICATIONS (mm)

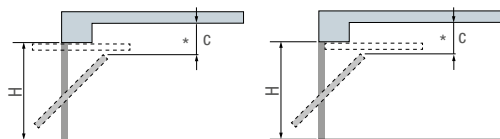

BC - Porte basculante à contrepoids, débordante à enfoncement partiel. (avec 001V201)

BM - Porte basculante à ressorts, débordante à enfoncement total.

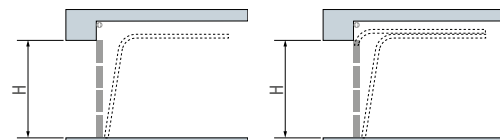

STA - SECTIONNELLE TYPE A avec guide simple

STB - SECTIONNELLE TYPE B avec guide double

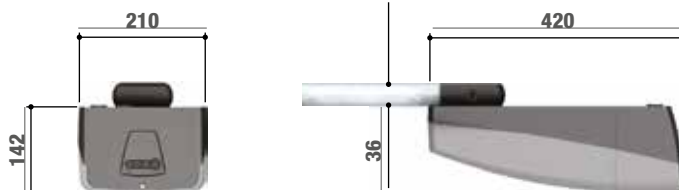

H = Hauteur maximale porte * Encombrement maximal de la porte en hauteur pendant le mouvement (2/3 environ de l'ouverture)

001TRA03

SYSTÈME RADIO 433,92 MHz 12 - 24 V DC
pour contrôle d'automatismes (contact impulsionnel)



2 ÉMETTEURS
433,92 - 868,35 MHz
CODE FIXE

Code	Description	Quantité
806TS-0092	TOPD2FBS - Émetteur double fréquence bicanal, CODE FIXE, avec fonction auto-apprentissage, coloris NOIR. (16 777 216 combinaisons en mode TAM et 4 096 en mode TOP).	2
001RE432M	Récepteur radio externe bicanal IP54 12 - 24 V AC - DC.	1
001TOP-A433N	Antenne.	1
001TOP-RG58	Câble pour branchement antenne.	m 5
Prix € (HT)		226,00



Code	Description	Quantité
001RE432M	Récepteur radio externe bicanal IP54 12 - 24 V AC - DC.	124,50



8K06RV-002 (remplace la réf. 001TRA08)

SYSTÈME RADIO 433,92 MHz 230 V AC, 10A maxi.
pour contrôle d'éclairage 4 contacts secs paramétrables



2 ÉMETTEURS
433,92 - 868,35 MHz
ROLLING CODE

Code	Description	Quantité
806TS-0121	Émetteur code tournant double fréquence, quatre canaux, bleu. 4 294 967 896 combinaisons..	2
001AF43S	Carte radio embrochable.	1
806RV-0020	RBE4230 - Module récepteur 4 canaux d'extérieur multi-usages IP54, 120 - 230 VAC pour mémoriser jusqu'à 3 000 utilisateurs différents (codes), pour série : TOP, TAM, ATOMO D, TWIN.	1
001TOP-A433N	Antenne.	1
001TOP-RG58	Câble pour branchement antenne.	m 5
Prix € (HT)		356,50



Code	Description	Quantité
806RV-0020	RBE4230 - Module récepteur 4 canaux d'extérieur multi-usages IP54, 120 - 230 VAC pour mémoriser jusqu'à 3 000 utilisateurs différents (codes), pour série : TOP, TAM, ATOMO D, TWIN.	290,50

8K09QA-001

(remplace la réf. 001TRA04)

SYSTÈME DE COMMANDE 230 V AC
avec dispositif radio 433,92 MHz pour volets roulants



CAME 

1 ÉMETTEUR

433,92 - 868,35 MHz

ROLLING CODE

Code	Description	Quantité
809QA-0010	Armoire de commande avec décodage radio intégré, 500W maxi.	1
806TS-0111	TOPD2RBS - Émetteur code tournant double fréquence, deux canaux, bleu. 4 294 967 896 combinaisons.	1
001AF43S	Carte radio embrochable.	1
Prix € (HT)		210,00



8K06SS-001

KIT DE SÉCURITÉ RADIO
pour bords sensibles résistifs série Dfwn

Code	Description	Quantité
806SS-0050	RIOCT8WS - Module de commande radio pour la gestion des accessoires sans fil.	1
806SS-0020	RIOED8WS - Module sans fil pour le contrôle des bords sensibles résistifs.	1
Prix € (HT)		251,00



GATEWAY Came Connect

Module de gestion à distance

Code	Description	Prix € (HT)
8K06SA-001 	Kit GateWay Passerelle Ethernet RETH001 + Module Esclave RSLV001 , pour la gestion à distance d'automatismes CAME par le biais du système dédié CAME CONNECT (module 002RSE compris).	397,50
806SA-0010 	RGSM001 - Passerelle GSM avec émetteur pour module esclave RSLV001, pour produits Connect.	227,50
806SA-0020 	RGSM001S - Passerelle GSM autonome, pour produits Connect.	178,00
806SA-0030 	RETH001 - Passerelle Ethernet, pour produits Connect.	227,50
806SA-0040 	RSLV001 - Module Radio Esclave*	170,00
001UR042 	Module Connect GateWay configurable en Wifi, LAN ou GSM, pour la gestion à distance d'automatismes CAME par le biais du système dédié CAME CONNECT (module 002RSE compris).	760,00

NOTES :

*Référence compatible avec 806SA-0010, 806SA-0030 et 8K06SA-001.

5 modules esclaves maximum par Gateway.

Accessoires de programmation

806SA-0110



Came Key - interface WIFI pour paramétrer les automatismes, via smartphone

160,00



LES APPLICATIONS CAME CONNECT

Pour automatismes connectés avec le protocole CRP de CAME



1 PERSONNALISABLE

Choisissez le fond d'écran que vous préférez et identifier immédiatement l'automatisme.

2 INTUITIF

3 commandes simples et intuitives pour ouvrir, fermer ou stopper l'automatisme.

3 MULTI-INSTALLATIONS

Vous pouvez gérer plusieurs installations à partir de la même application.

4 SÉCURISÉ

Statut de l'automatisme toujours sous contrôle.

TÉLÉCHARGER L'APPLICATION

CAME AUTOMATION & CAME SET UP



CAME KEY

L'APPLICATION SETUP EN LOCAL

RÉF. **806SA-0110**

Passerelle d'accès locale pour la configuration et la maintenance via l'appli dédiée CAME SetUp.

Utilisateur : Installateur

Kit d'outils : Came Key, Compte Came Connect "installateur", Appli. "Came SetUp"







Avantages : Configuration de la motorisation et sauvegarde sur le Cloud ou le smartphone. Mises à jour en ligne. Gestion des Utilisateurs (émetteurs, digicode, transpondeur)

Compatibilité : Tout automatisme **CAME**CONNECT

NOUVEAU



Emetteurs Double fréquence 433,92 - 868,35 MHz

Code	Description	Prix € (HT)
806TS-0100 	TOPD4FGS - Transmetteur quadricanal double fréquence code fixe gris.	45,60
806TS-0121 	TOPD4RBS - Transmetteur quadricanal double fréquence rolling code bleu.	45,60
806TS-0103 	TOPD4FYS - Transmetteur quadricanal double fréquence code fixe jaune.	45,60
806TS-0122 	TOPD4RKS - Transmetteur quadricanal double fréquence rolling code noir.	45,60
806TS-0105 	TOPD4FPS - Transmetteur quadricanal double fréquence code fixe rose.	45,60
806TS-0124 	TOPD4RES - Transmetteur quadricanal double fréquence rolling code vert.	45,60















NOTES :

Retrouvez toute la gamme des émetteurs Code Fixe page 272

Retrouvez toute la gamme des émetteurs Rolling Code page 268



Accessoires de commande

Code	Description	Prix € (HT)
806SL-0210  	SELB1SDG1 - Sélecteur Bluetooth 15 utilisateurs. En applique, avec rétroéclairage bleu. Couleur grise RAL7024.	190,50
806SL-0050  	SELD1FDG - Contacteur à clé filaire serrure DIN. En applique, avec rétroéclairage bleu. Couleur grise RAL7024.	69,70
806SL-0090 	SELD1FAG - Contacteur à clé filaire serrure DIN saillie 230 V. En applique, avec rétroéclairage bleu. Couleur grise RAL7024.	69,70
806SL-0010  	SELC1FDG - Contacteur à clé filaire serrure cylindrique. En applique, avec rétroéclairage bleu. Couleur grise RAL7024.	55,90
806SL-0150 	SELT1NDG - Clavier à code 12 touches, en applique, avec rétroéclairage bleu. Couleur grise RAL7024. <i>A combiner avec interface 001R800 ou 806SL-0230</i>	116,50
806SL-0160 	SELT2NDG - Clavier à code 12 touches, encastré, avec rétroéclairage bleu. Couleur grise RAL7024. <i>A combiner avec interface 001R800 ou 806SL-0230</i>	105,50
806SL-0170  	SELT1W4G - Clavier à code Radio 433,92 MHz 12 boutons, en applique, avec rétroéclairage bleu. 25 codes mémorisables et mot de passe pour l'accès à la programmation. Réglable en mode rolling code ou code fixe. Couleur grise RAL7024.	185,00
806SL-0180  	SELT1W8G - Clavier à code Radio 868,35 MHz 12 boutons, en applique, avec rétroéclairage bleu. 25 codes mémorisables et mot de passe pour l'accès à la programmation. Réglable en mode rolling code ou code fixe. Couleur grise RAL7024.	185,00
001R800	Carte décodage et gestion de contrôle des accès avec sélecteurs numériques.	40,50
806SL-0230  	S0002M - Interface pour digicodes 2 canaux.	100,50

NOTES :

Retrouvez toute la gamme de sélecteurs/claviers à code page 246

61800690	ACMR VR - CClavier de commande autonome deux sorties avec Lecteur MIFARE incorporé, anti-vandale, pour tous les types de dispositif (gâches électriques, ventouses, automatismes de portail). 2 sorties relais 1000 + 10 codes Alim. 12/24V AC/DC. Sortie Câble 0,5m.	190,00
001FR2485	Clavier autonome anti-vandale avec Lecteur de badge Manchester 125 KHz. 2 sorties relais 1000 + 10 codes Alim. 12/24V AC/DC. Sortie sur bornier.	145,00



VOILÀ KIT

Système complet en 24 V DC pour volets battants.



LIMITES D'EMPLOI

*50 Kg
800 mm

* Poids maximal par volet / Largeur maximale par volet (mm)
Surface maximale par volet 1,6 m²

LES AVANTAGES DU VOILÀ

- Automatisation externe pour volets battants et persiennes.
- Options programmables :
 - action maintenue.
 - réglage de la vitesse de manoeuvre et de ralentissement.
 - réglage de la sensibilité.
 - départ ralenti en phase d'ouverture et fermeture immédiate en cas de coupure de courant
 - inversion du sens de marche en cas de détection d'obstacles.
- Fonctionnement par batteries de secours en cas de coupure de courant.
- Déblocage d'urgence.



DIMENSIONS ET APPLICATIONS (mm)

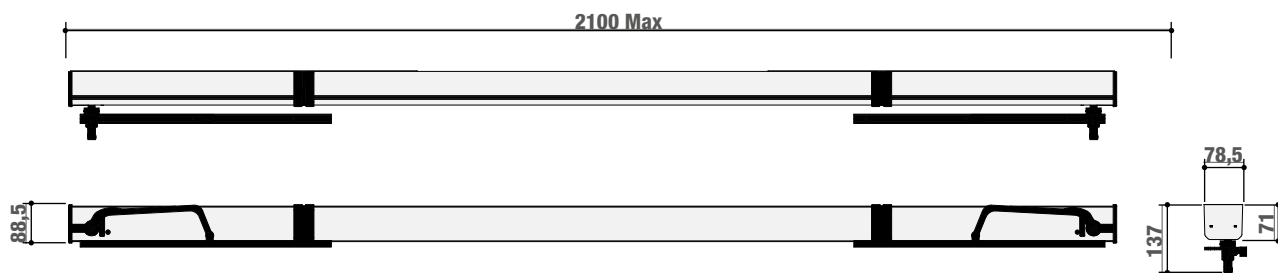

Code Kit

001UV01

001UV02

CODE ART	DESCRIPTION	QUANTITÉ	QUANTITÉ
001UV01	Système complet pour deux battants à un panneau composé de : 1 001VLR02 automatisme droit irréversible avec carte électronique, dispositif pour le contrôle du mouvement et détection de l'obstacle par encodeur; 1 001VLR04 motoréducteur gauche et droit irréversibles ; 1 câble de connexion entre les deux motoréducteurs; 1 001VLR07DX bras de transmission courbé droit ; 1 001VLR07SX bras de transmission courbé gauche; 1 001AF43S carte radiofréquence en 433,92 MHz; 1 001YE0104 émetteur Vivaldi TX 1.	1	-
001UV02	Système complet pour deux battants à deux panneaux articulés composé de : 1 001VLR02 automatisme droit irréversible avec carte électronique, dispositif pour le contrôle du mouvement et détection de l'obstacle par encodeur; 1 001VLR04 motoréducteur gauche et droit irréversibles ; 1 câble de connexion entre les deux motoréducteurs; 1 001VLR08DX bras de transmission courbé droit ; 1 001VLR08SX bras de transmission courbé gauche; 1 001AF43S carte radiofréquence en 433,92 MHz; 1 001YE0104 émetteur Vivaldi TX 1.	-	1
Prix € (HT)		949,00	983,00

ACCESSOIRES EN OPTION

001VLR07DX

001VLR07SX

001VLR08DX

001VLR08SX

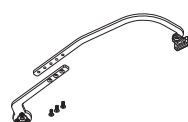
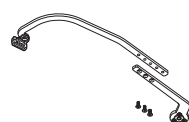
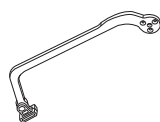
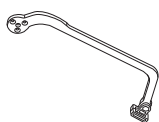

Bras de transmission courbé droit pour vantail à un panneau.

Bras de transmission courbé gauche pour vantail à un panneau.

Bras de transmission courbé droit réglable pour vantail à deux panneaux articulés avec ébrasement jusqu'à 170 mm ou pour vantail à un panneau avec charnières non positionnées à ras de l'ébrasement.

Bras de transmission courbé gauche réglable pour vantail à deux panneaux articulés avec ébrasement jusqu'à 170 mm ou pour vantail à un panneau avec charnières non positionnées à ras de l'ébrasement.

63,50

63,50

81,50

81,50

001VLR10DX

001VLR10SX

001VLR09DX

001VLR09SX

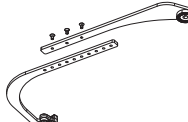
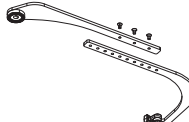
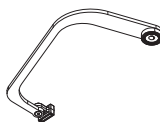
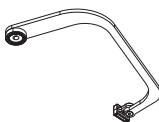

Bras de transmission courbé droit pour vantail à un panneau.

Bras de transmission courbé gauche pour vantail à un panneau.

Bras de transmission courbé droit réglable pour vantail à deux panneaux articulés avec ébrasement de 170 mm à 240 mm.

Bras de transmission courbé gauche réglable pour vantail à deux panneaux articulés avec ébrasement de 170 mm à 240 mm.

55,90

55,90

81,50

81,50

001VLR04



Traverse supérieure pour encadrements jusqu'à 1100 mm.

75,80

VOLEO

Automatisme encastré pour volets battants à usage résidentiel.

Esthétique et discret.



LIMITES D'EMPLOI

*50 Kg
800 mm

* Poids maximal par volet / Largeur maximale par volet (mm)
Surface maximale par volet 1,6 m²

LES AVANTAGES DU VOLEO

- Moteur invisible grâce au gond motorisé.
- Système anti-effraction (système irréversible à détection d'obstacles grâce au 24 V DC).

Le système VOLEO est totalement invisible, la motorisation étant intégrée dans le gond inférieur du volet battant.

Voleo s'adapte aussi bien en rénovation qu'en construction neuve, en préservant l'esthétique de la façade.

L'installation en 24 V est complètement sécurisée et répond aux normes européennes.



DIMENSIONS ET APPLICATIONS (mm)

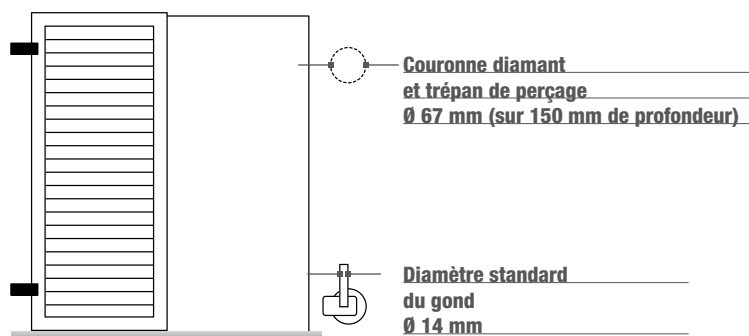

La distance entre le flan du volet et l'axe du gond doit être de 30 mm minimum.

Code Kit
001FR1300
001FR1301
001FR1302
001FR1303
001FR1304
001FR1305

CODE ART	DESCRIPTION	QUANTITÉ	QUANTITÉ	QUANTITÉ	QUANTITÉ	QUANTITÉ	QUANTITÉ
001FR1300	Kit RADIO pour 2 moteurs (gauche et droit).	1	-	-	-	-	-
001FR1301	Kit FILAIRE pour 2 moteurs (gauche et droit).	-	1	-	-	-	-
001FR1302	Kit RADIO pour 1 moteur (gauche).	-	-	1	-	-	-
001FR1303	Kit RADIO pour 1 moteur (droit).	-	-	-	1	-	-
001FR1304	Kit FILAIRE pour 1 moteur (gauche).	-	-	-	-	1	-
001FR1305	Kit FILAIRE pour 1 moteur (droit).	-	-	-	-	-	1

Prix € (HT)	815,00	699,00	651,00	651,00	526,00	526,00
--------------------	---------------	---------------	---------------	---------------	---------------	---------------

ALIMENTATION (prévoir en complément du kit)
001FR1316
001FR1317
001FR1318
001FR1319

 Alimentation en applique
22 x 70 x 25 mm 4 A
(1 kit 2 moteurs).

 Alimentation rail DIN 4 A
(1 kit 2 moteurs).

 Alimentation rail DIN 10 A
(jusqu'à 4 kits).

 Alimentation encastrée
(1 kit 2 moteurs).

138,50
119,50
216,50
153,00
OPTIONS (prévoir 1 tamis par moteur)
001FR1325

 Tamis inox scellement
(1 pièce) + 1 buse fine.

9,10
KITS PENTURE
001FR1137
001FR1138
001FR1139
001FR1140
001FR1141

 Penture alu de 448 mm pour volet
H = <1700 mm, long max 490 mm.

 Penture alu de 564 mm pour volet
H = <1700 mm, long max 610 mm.

 Penture acier de 448 mm pour volet
H = <1700 mm, long max 490 mm.

 Penture acier de 564 mm pour volet
H = <1700 mm, long max 610 mm.

 Penture alu de 736 mm pour volet
H = >1700 mm, long max 840 mm.

216,50
219,50
269,00
274,50
380,50
001FR1142
001FR1143

 Penture acier de 448 mm pour volet
H = >1700 mm, long max 490 mm.

 Penture acier de 564 mm pour volet
H = >1700 mm, long max 610 mm.

322,00
327,50
NOTES :

(sens vu de l'extérieur)

Epaisseur penture alu : 4,7 mm

Epaisseur penture acier : 4,5 mm

VOLEO SYSTEM UP

Automatisme à bras articulé pour volets battants à usage résidentiel.

Motoriser vos volets battants en toute simplicité.



LIMITES D'EMPLOI

*50 Kg
800 mm

* Poids maximal par volet / Largeur maximale par volet (mm)

Surface maximale par volet 1,6 m²

LES AVANTAGES DU KIT VOLEO SYSTEM UP

- S'adapte parfaitement sur tous types de volets battants (bois, PVC, alu, ...).
- Rapidité et simplicité de pose.

Le Voleo System Up est simple à installer. La motorisation permet en quelques secondes d'ouvrir et de fermer vos volets. Voleo SystemUp s'adapte sur vos volets existants et sur tous types de volets battants (bois, PVC, alu etc...).

Un seul clic vous permet d'activer les volets, sans avoir à ouvrir vos fenêtres, évitant la perte significative de chaleur.

La distance entre l'arête du mur et le gond droit doit être de 40 mm maximum. Si de l'extérieur le volet s'ouvre vers la droite, alors un moteur droit sera adapté à votre installation.

Si c'est vers la gauche, alors ce sera un moteur gauche.



DIMENSIONS ET APPLICATIONS (mm)

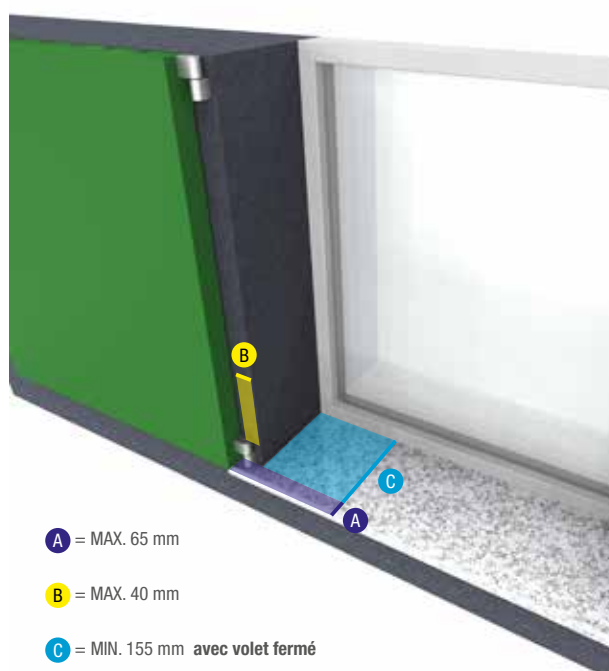
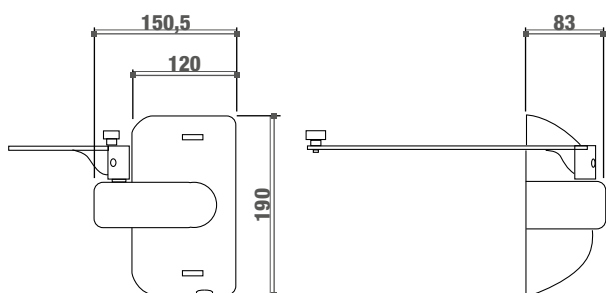

A = MAX. 65 mm

B = MAX. 40 mm

C = MIN. 155 mm avec volet fermé

Code Kit
001FR1333 001FR1334 001FR1335 001FR1336 001FR1337 001FR1338

CODE ART	DESCRIPTION	QUANTITÉ	QUANTITÉ	QUANTITÉ	QUANTITÉ	QUANTITÉ	QUANTITÉ
001FR1333	Kit motorisation System Up version FILAIRE 230 VAC (moteur gauche + moteur droit) avec INTERRUPTEUR.	1	-	-	-	-	-
001FR1334	Kit motorisation System Up version FILAIRE 230 V AC (moteur droit) avec INTERRUPTEUR.	-	1	-	-	-	-
001FR1335	Kit motorisation System Up version FILAIRE 230 V AC (moteur gauche) avec INTERRUPTEUR.	-	-	1	-	-	-
001FR1336	Kit motorisation System Up version RADIO 230 V AC (moteur gauche + moteur droit).	-	-	-	1	-	-
001FR1337	Kit motorisation System Up version RADIO 230 V AC (moteur droit).	-	-	-	-	1	-
001FR1338	Kit motorisation System Up version RADIO 230 V AC (moteur gauche).	-	-	-	-	-	1

Prix € (HT)
885,00 631,00 631,00 1002,00 779,00 779,00
Code Kit
001FR1339 001FR1340 001FR1341 001FR1342 001FR1343 001FR1344

CODE ART	DESCRIPTION	QUANTITÉ	QUANTITÉ	QUANTITÉ	QUANTITÉ	QUANTITÉ	QUANTITÉ
001FR1339	Kit motorisation System Up version FILAIRE 24 V DC (moteur gauche + moteur droit) AVEC INTERRUPTEUR. * Prévoir alim. 24 V DC	1	-	-	-	-	-
001FR1340	Kit motorisation System Up version FILAIRE 24 V DC (moteur droit) AVEC INTERRUPTEUR. * Prévoir alim. 24 V DC	-	1	-	-	-	-
001FR1341	Kit motorisation System Up version FILAIRE 24 V DC (moteur gauche) AVEC INTERRUPTEUR. * Prévoir alim. 24 V DC	-	-	1	-	-	-
001FR1342	Kit motorisation System Up version radio 24 V DC (moteur gauche + moteur droit). * Prévoir alim. 24 V DC	-	-	-	1	-	-
001FR1343	Kit motorisation System Up version radio 24 V DC (moteur droit). * Prévoir alim. 24 V DC	-	-	-	-	1	-
001FR1344	Kit motorisation System Up version radio 24 V DC (moteur gauche). * Prévoir alim. 24 V DC	-	-	-	-	-	1

Prix € (HT)
822,00 562,00 562,00 895,00 641,00 641,00
ACCESSOIRES
OPTION PEINTURE
001FR1288
001FR1293

Kit bras droit SYSTEM UP.

Recepteur radio prog "PUSH-PUSH" (permet de doubler la portée radio).

001FR1289
001FR1291
001FR1290

Plus valeur laquage RAL de la partie bras courbe du SYSTEM-UP*

Plus valeur laquage RAL de la partie rail à glissière du SYSTEM-UP*

Plus valeur laquage RAL de la partie capot moteur du SYSTEM-UP*

63,50
156,50
212,00
293,50
569,00
ALIMENTATION (à prévoir en complément du kit)
001FR1316
001FR1317
001FR1318
001FR1319

Alimentation en applique 22 x 70 x 25 mm 4 A (1 kit 2 moteurs).

Alimentation rail DIN 4 A (1 kit 2 moteurs).

Alimentation rail DIN 10 A (jusqu'à 4 kits).

Alimentation encastrée (1 kit 2 moteurs).

138,50
119,50
216,50
153,00
ACCESSOIRES - COMMANDE
001FR1296
001FR1274
001FR1273

Emetteur radio quadricanal "PUSH-PUSH" + support.

Interrupteur radio programmable "PUSH-PUSH".

Interrupteur filaire 2 poussoirs.

47,70
89,70
55,90

NOTE :

* Le tarif affiché est un forfait valable de 1 à 5 kits panachés. Au delà, nous consulter.

MONDRIAN

Automatisme pour volets roulants
Moteur au mouvement régulier et silencieux.

② 001U-Y0033
001UY0063

⑤ 001UY0032
001UY0062

LIMITES D'EMPLOI

53 Kg
30 Nm

26 Kg
10 N

Poids soulevé / Couple

001U-Y0033 001UY0062
001UY0032 001UY0063

LES AVANTAGES DU KIT MONDRIAN

- Réglage fin de course manuel simple et précis grâce aux vis traversantes.
- Attaches anti-soulèvement résistantes.
- Largeur maximale du volet: 1700 mm
Idéal pour motoriser un volet manuel ou pour remplacer très facilement un moteur.
- Livré avec tube télescopique permettant de motoriser des volets de 900 à 1700 mm.

VERSION MONDRIAN 4

- Moteur tubulaire avec fins de course mécanique
- Récepteur radio intégré (001UY0062)
- Livré avec tube télescopique permettant de motoriser des volets de 650-1880 mm
- Adaptateur octogonal 40 mm intégrés, pour stores à lamelles 8 mm d'épaisseur



EXEMPLE DE SCHÉMA D'INSTALLATION AVEC CÂBLAGE



Code Kit
001UY0032
001U-Y0033
001UY0062
001UY0063

CODE ART	DESCRIPTION	QUANTITÉ	QUANTITÉ	QUANTITÉ	QUANTITÉ
001Y5030A151MO	Automatisme Mondrian 5 filaire 30 Nm pour volets roulants.	1	-	-	-
001Y5030A151MOR	Automatisme Mondrian 5 radio 30 Nm pour volets roulants.	-	1	-	-
001Y4010A171MO	Automatisme Mondrian 4 filaire 10 Nm pour volets roulants.	-	-	1	-
001Y4010A171MOR	Automatisme Mondrian 4 radio 10 Nm pour volets roulants.	-	-	-	1
001YM0109	Support mural.	1	1	-	-
001YM0101	Insert de sécurité Q10 pour moteurs 35 mm.	-	-	-	1
001FR0180	Plaque support moteur.	-	-	-	1
001FR1418	Interrupteur double à encastrer.	1	-	1	-
001YE0101	Emetteur mural Wagner TX1.	-	1	-	1
001YM0019	Calotte télescopique octg. 60.	1	1	-	-
001YM0073	Roulement Ø 42.	1	1	-	-
001YM0066	Roulement Ø 28.	-	-	1	1
001YM0070	Support en U zingué pour roulement Ø 42.	1	1	-	-
001YM0161	Support et goujon Ø 12 pour roulement.	-	-	1	1
001YM0155	Attaches anti-soulèvement.	3	3	-	-
001YM0162	Verrou OCTOKLICK ZF pour rouleau octogonal 40mm	-	-	3	3
Prix € (HT)		248,00	332,00	265,00	347,00

DIMENSIONS ET APPLICATIONS (mm)

001UY0032 - 001UY0033
 NOTES : * 453 POUR 001UY0032



001UY0062 - 001UY0063

ACCESSOIRES EN OPTION

<p>001FR0119</p>  <p>Tube acier L = 3 m pour kits volets roulants 001UY0032 et 001UY0033.</p> <p>35,40</p>	<p>001U-Y0041</p> <p>Kit supports universels Série 5 : 001YM0105, 001YM0137, 001YM0109, 001YM0113, 001YM0114, 001YM0112, 001YM0145.</p> <p>33,80</p>	<p>001U-Y0040</p> <p>Kit adaptateurs universels Série 5 : 001YK5116, 001YK5112, 001YK5101, 001YK5134, 001YK5115.</p> <p>34,90</p>	<p>001YE0101</p>  <p>Émetteur 433,92 MHz 1 canal avec support mural.</p> <p>51,80</p>	<p>001YE0102</p>  <p>Émetteur 433,92 MHz 5 canaux avec support mural.</p> <p>66,60</p>
<p>001YE0104</p>  <p>Émetteur Vivaldi 433,92 MHz 1 canal avec support mural.</p> <p>51,80</p>	<p>001YE0105</p>  <p>Émetteur Vivaldi 433,92 MHz 2 canaux avec support mural.</p> <p>66,60</p>	<p>001YE0106</p>  <p>Émetteur Vivaldi 433,92 MHz 15 canaux avec support mural.</p> <p>90,70</p>	<p>001YE0119</p>  <p>Récepteur à encastrer jusqu'à 50 Nm, 500 W.</p> <p>101,50</p>	<p>001YE0136</p>  <p>Récepteur à encastrer RKLTL-WL pour le contrôle de la lumière.</p> <p>101,50</p>
<p>001YE0140</p>  <p>Émetteur 433,92 MHz touche simple avec support mural.</p> <p>51,80</p>	<p>001YE0144</p>  <p>Émetteur portable Elvis 1 433 MHz 1 canal couleur blanc.</p> <p>71,80</p>	<p>001YE0145</p>  <p>Émetteur portable Elvis 15 433 MHz 15 canaux couleur blanc.</p> <p>81,50</p>	<p>001YE0146</p>  <p>Émetteur mural Hendrix 1 433 MHz 1 canal couleur blanc.</p> <p>76,90</p>	<p>001YE0147</p>  <p>Émetteur mural Hendrix 15 433 MHz 15 canaux couleur blanc.</p> <p>95,80</p>
<p>001YE0148</p>  <p>Émetteur portable Elvis 1 433 MHz 1 canal couleur noir.</p> <p>71,80</p>	<p>001YE0149</p>  <p>Émetteur portable Elvis 15 433 MHz 15 canaux couleur noir.</p> <p>81,50</p>	<p>001YE0150</p>  <p>Émetteur mural Hendrix 1 433 MHz 1 canal couleur noir.</p> <p>76,90</p>	<p>001YE0151</p>  <p>Émetteur mural Hendrix 15 433 MHz 15 canaux couleur noir.</p> <p>95,80</p>	
<p>001YE0163</p>  <p>Récepteur externe RKLTL avec antenne</p> <p>104,50</p>	<p>001YE0164</p>  <p>Répéteur radio commandes Série KLT</p> <p>126,50</p>	<p>001YE0143</p>  <p>Boîtier récepteur pour le contrôle des moteurs 230V avec fins de course</p> <p>210,00</p>	<p>001YE0166</p>  <p>Temporisateur radio 433,92 MHz 5 canaux coloris blanc.</p> <p>100,50</p>	<p>001YE0168</p>  <p>Temporisateur radio 433,92 MHz 5 canaux coloris noir.</p> <p>100,50</p>



AGATA (ex-EARY) & PERLA (ex-BIANCA)

Les Kits Audio faciles d'utilisation et d'installation.

LES AVANTAGES DU KIT AGATA (ex-EARY)

- Excellente qualité audio.
- Discrétion des appels reçus grâce au combiné.
- Installation en saillie avec support dédié.
- Postes élégants et intuitifs.

LES AVANTAGES DU KIT PERLA (ex-BIANCA)

- Excellente qualité audio.
- Usage intuitif grâce au rétroéclairage bleu de la bague lumineuse centrale
- Protection maximale contre l'eau et le choc.
- 2 contacts secs (en option).
- Confort d'utilisation grâce au système mains libres.

AGATA (ex-EARY)

Caractéristiques techniques

- Combiné audio intégré.
- Ouvre porte (sortie gâche 12 V).
- Réglages (luminosité, volumes...).
- 2 commandes auxiliaires possibles (en option).
- Boucle magnétique (appel malentendant).

PERLA (ex-BIANCA)

Caractéristiques techniques

- Moniteur audio mains libres - vive voix
- 8 appels d'intercommunication
- Boucle magnétique - Appel malentendant
- Ouvre porte (Gâche 12 V)
- 2 boutons auxiliaires
- Réglages luminosité, volume

LITHOS (ex-PLACO)

poste extérieur monolithique

LITHOS est le poste extérieur monolithique couleurs, avec le système de câblage à 2 fils. Compact et fin (30 mm d'épaisseur au mur), il s'adapte parfaitement à chaque milieu, grâce à un design aux lignes douces et une élégante finition en acier inox brossé.



Dimensions (mm)

AGATA	L	H	P
MONITEUR AUDIO	102	190	30,9
PERLA	L	H	P
MONITEUR AUDIO	110	170	30
LITHOS	L	H	P
PORTIER AUDIO (version saillie)	99	207	30
PORTIER AUDIO (version encastrée*)	135	243	6,5

*Boîtier à encastrer: 127 x 235 x 54,5 mm.

Code	Description	Prix € (HT)
Kit portier AUDIO AGATA		
61700320	Kit portier audio AGATA avec alimentation (1 contact 12 V) : 1 poste intérieur AGATA audio, 1 poste extérieur Lithos, 1 bouton DOUBLE HAUTEUR, 1 alimentation.	139,00
Postes AUDIO supplémentaires		
60240050	Poste intérieur audio AGATA avec combiné.	37,90
60090650	Poste extérieur portier audio Lithos.	209,00
Kit portier AUDIO PERLA		
61700090	Kit portier audio pour maison particulière composé de: 1 poste intérieur portier audio PERLA, 1 poste extérieur Lithos, 1 bouton DOUBLE HAUTEUR, 1 alimentation.	154,50
8K40CF-012	Kit portier audio pour maison particulière composé de: 1 poste intérieur portier audio PERLA, 1 poste extérieur Lithos, 1 bouton DOUBLE HAUTEUR, 1 convertisseur adapté aux armoires CAME.	154,50
Postes AUDIO supplémentaires		
60540010	Portier audio vive-voix PERLA, avec étrier de fixation inclus, installation murale, blanc.	106,50
60090650	Poste extérieur portier audio Lithos..	209,00
Accessoires (non fournis dans le kit)		
62700011 ancienne réf. 001DC002AC	Alimentation supplémentaire.	89,70
62800470	Actionneur à distance avec 2 relais.	118,50
61800030	Bouton simple appel simple hauteur (pour réaliser 2 appels en prévoir 2).	6,70
61800040	Bouton simple appel double hauteur (fourni dans les kits).	7,90
61800050	Bouton double appel simple hauteur (pour réaliser 4 appels, en prévoir 2).	10,10
61800410	Visière murale - Casquette acier grise pour Lithos.	36,90
61800060	Cache simple hauteur gris clair.	4,30
61800420	Cadre à encastrer (prévoir 60090640 pour encastrément).	17,90
60090640	Boîte à encastrer pour Lithos.	17,90
62700030	Alimentation pour entrées supplémentaires (max 3).	263,00
61817600	Relais de sonnerie.	93,80
61800750	Casquette inox pour Lithos.	48,70
61800680	Support de table combiné audio Agata et Perla.	86,60



MTM + FUTURA

La solution modulaire innovante et polyvalente pour vos installations résidentielles



LES AVANTAGES DU KIT MTM VIDÉO + FUTURA

- Portier externe compacte de très haute qualité
- Pose en applique murale
- Montage simple et intuitif
- Système X1 2 fils extensible jusqu'à 98 postes internes



MTM, le portier extérieur modulaire

- Installation en applique murale ou encastrée (prévoir boîtier d'encastrement pour la version encastrée)
- Fixation murale avec visière ou encastrée (prévoir visière)
- Support et façades en aluminium anodisé et satiné (version anti-vandale en zamac anthracite, hors Kit)
- Rétroéclairage bleu ou blanc, avec intensité réglable(0-100%)
- Résistance aux chocs (IK07) et protection contre l'eau et la poussière (IP54) (version antivandale IK09, hors Kit)
- 2 relais auxiliaires temporisables
- Signalisation visuelle et sonore
- En changeant le boîtier mural : possibilité de passer sur des configurations de 2, 3 ou 4 modules et de faire évoluer ou d'ajouter des modules auxiliaires (module RFID, module informations, module bouton d'appel, module clavier pour contrôle d'accès...)

FUTURA (ex-LUXO)

Caractéristiques techniques

- Ecran LCD 7" couleur
- Réponse et mise en relation
- 8 appels intercommunication
- Fonction Maître/Esclave
- Boucle magnétique (appel mal-entendant)

Dimensions (mm)

FUTURA	L	H	P
MONITEUR VIDÉO	212	161	28 / 10,5 *

*Version encastrée (prévoir boîtier)

MTM	L	H	P
PORTIER VIDÉO	136	136	64 / 13 *

*Version encastrée (prévoir boîtier)

Code	Description	Prix € (HT)
KIT MTM + FUTURA version avec alimentation		
8K40CF-005	Kit portier vidéo pour maison particulière composé de: 1 poste intérieur portier vidéo Futura, 1 poste extérieur MTM Audio-Vidéo X1 complet et 1 alimentation.	726,00



Code	Description	Quantité
62100590	Poste intérieur portier Vidéo FUTURA.	1
62030010	Module audio-vidéo pour X1.	1
62030040	Façade pour module vidéo avec bouton simple.	1
60020170	Cadre avec châssis porte modules pour 1 module.	1
60020190	Boîtier à fixer au mur avec visière pour 1 module.	1
62700011	Alimentation supplémentaire.	1



KIT MTM + FUTURA version avec convertisseur		
8K40CF-006	Kit portier vidéo pour maison particulière composé de: 1 poste intérieur portier vidéo Futura, 1 poste extérieur MTM Audio-Vidéo X1 complet et 1 convertisseur.	726,00



Code	Description	Quantité
62100590	Poste intérieur portier Vidéo FUTURA.	1
62030010	Module audio-vidéo pour X1.	1
62030040	Façade pour module vidéo avec bouton simple.	1
60020170	Cadre avec châssis porte modules pour 1 module.	1
60020190	Boîtier à fixer au mur avec visière pour 1 module.	1
840EC-0010	Convertisseur	1



MTM + PERLA

La solution modulaire innovante et polyvalente pour vos installations résidentielles

LES AVANTAGES DU KIT MTM Vidéo + PERLA

- Excellente qualité audio-vidéo
- Pose en applique murale
- Usage intuitif grâce au rétroéclairage bleu de la bague lumineuse centrale
- Portier externe compacte de très haute qualité
- Montage simple et intuitif
- Système X1 2 fils extensible jusqu'à 98 postes internes



MTM, le portier extérieur modulaire

- Installation en applique murale ou encastrée (prévoir boîtier d'encastrement pour la version encastrée)
- Fixation murale avec visière ou encastrée (prévoir visière)
- Support et façades en aluminium anodisé et satiné (version anti-vandale en zamac anthracite, hors Kit)
- Rétroéclairage bleu ou blanc, avec intensité réglable (0-100%)
- Résistance aux chocs (IK07) et protection contre l'eau et la poussière (IP54) (version antivandale IK09, hors Kit)
- 2 relais auxiliaires temporisables
- Signalisation visuelle et sonore
- En changeant le boîtier mural : possibilité de passer sur des configurations de 2, 3 ou 4 modules et de faire évoluer ou d'ajouter des modules auxiliaires (module RFID, module informations, module bouton d'appel, module clavier pour contrôle d'accès...)

PERLA (ex-BIANCA)

Caractéristiques techniques

- Moniteur mains libres - vive voix
- Ecran LCD 3.5" couleur
- 8 appels d'intercommunication
- Boucle magnétique - Appel malentendant
- 1 Ouvre porte (Gâche 12 V)
- 2 boutons auxiliaires
- Réglages luminosité, volume

Dimensions (mm)

MTM	L	H	P
PORTIER VIDÉO	136	136	64 / 13 *

*Version encastrée (prévoir boîtier)

PERLA	L	H	P
MONITEUR VIDÉO	145	170	30,9

Code	Description	Prix € (HT)
KIT MTM Vidéo + PERLA version avec alimentation		
8K40CF-003	Kit portier vidéo pour maison particulière composé de: 1 poste intérieur portier vidéo Perla, 1 poste extérieur MTM audio-vidéo X1 complet et 1 alimentation.	571,50



Code	Description	Quantité
62030010	Module audio-vidéo X1.	1
62030040	Façade vidéo 1 boutons.	1
60020170	Plaque 1 module (support et cadre).	1
60020190	Boîtier à fixer au mur avec visière pour 1 module.	1
62100230	Moniteur PERLA.	1
62700011	VAS/101- Alimentation.	1



KIT MTM Vidéo + PERLA version avec convertisseur		
8K40CF-004	Kit portier vidéo pour maison particulière composé de: 1 poste intérieur portier vidéo Perla, 1 poste extérieur MTM audio-vidéo X1 complet et 1 convertisseur.	571,50



Code	Description	Quantité
62030010	Module audio-vidéo X1.	1
62030040	Façade vidéo 1 boutons.	1
60020170	Plaque 1 module (support et cadre).	1
60020190	Boîtier à fixer au mur avec visière pour 1 module.	1
62100230	Moniteur PERLA.	1
840EC-0010	Convertisseur.	1



KIT MTM GSM

Recevez les appels de votre portier audio directement sur votre fixe ou mobile



LES AVANTAGES DU KIT MTM GSM

- Pose en applique murale
- Solution idéale quand le câblage ou le raccordement à un poste interne est impossible ou que les distances sont trop grandes
- Possibilité d'alimenter directement sur la platine électronique d'une motorisation CAME
- Programmation par SMS
- Libre d'opérateur téléphonique (carte SIM non fournie)
- Fonctionne à l'activation de la carte SIM
- Installation entièrement gérée par téléphone (SMS et appels).
- 1 bouton d'appel vers 5 Numéros en cascade
- Commande d'ouverture/fermeture d'une motorisation de portail via un appel non-raccroché (raccourci clavier)
- Fonctionne à partir d'un réseau 2G (GSM Audio)
- Groupe d'utilisateurs (max. 95 utilisateurs)
- Temporisation du relai auxiliaire de 1 seconde à 60mn
- Diagnostic simple du raccordement au réseau GSM grâce au bouton "PROG"

MTM, le portier extérieur modulaire

- Installation en applique murale ou encastrée (prévoir boîtier d'encastrement pour la version encastrée)
- Fixation murale avec visière ou encastrée (prévoir visière)
- Support et façades en aluminium anodisé et satiné (version anti-vandale en zamac anthracite, hors Kit)
- Rétroéclairage bleu ou blanc, avec intensité réglable (0-100%)
- Résistance aux chocs (IK07) et protection contre l'eau et la poussière (IP54) (version anti-vandale IK09, hors Kit)
- 2 relais auxiliaires temporisables
- Signalisation visuelle et sonore
- En changeant le boîtier mural : possibilité de passer sur des configurations de 2, 3 ou 4 modules et de faire évoluer ou d'ajouter des modules auxiliaires (module RFID, module informations, module bouton d'appel, module clavier pour contrôle d'accès...)

Dimensions (mm)

MTM	L	H	P
PORTIER AUDIO	136	136	64 / 13 *

*Version encastrée (prévoir boîtier)

Code	Description	Prix € (HT)
Kit MTM Audio GSM		
8K40CA-001	Kit portier audio pour maison particulière composé d'1 poste extérieur MTM Audio GSM complet (livré sans alimentation*)	448,00



Code	Description	Quantité
60020410	Module Audio GSM.	1
60020060	Façade pour module audio avec bouton simple.	1
60020170	Cadre avec châssis porte modules pour 1 module.	1
60020190	Boîtier à fixer au mur avec visière pour 1 module.	1



NOTES :

*Prévoir alimentation 1x 62700011 VAS/101 en cas d'installation sans motorisation CAME

KIT MTM IP360

La solution modulaire innovante et polyvalente pour vos installations résidentielles



CAME



LES AVANTAGES DU KIT MTM IP360

- Portier externe compacte de très haute qualité
- Pose en applique murale
- Montage simple et intuitif
- Système IP360
- Répondez, Visualisez et Gérez vos ouvertures directement depuis votre smartphone ou votre tablette (Android ou iOS).
- Sans moniteur intérieur (possibilité de rajouter des moniteurs intérieurs)



MTM, le portier extérieur modulaire

- Installation en applique murale ou encastrée (prévoir boîtier d'encastrement pour la version encastrée)
- Fixation murale avec visière ou encastrée (prévoir visière)
- Support et façades en aluminium anodisé et satiné (version anti-vandale en zamac anthracite, hors Kit)
- Rétroéclairage bleu ou blanc, avec intensité réglable (0-100%)
- Résistance aux chocs (IK07) et protection contre l'eau et la poussière (IP54) (version anti-vandale IK09, hors Kit)
- 2 relais auxiliaires temporisables
- Signalisation visuelle et sonore
- En changeant le boîtier mural : possibilité de passer sur des configurations de 2, 3 ou 4 modules et de faire évoluer ou d'ajouter des modules auxiliaires (module RFID, module informations, module bouton d'appel, module clavier pour contrôle d'accès...)

Dimensions (mm)

MTM	L	H	P
PORTIER VIDÉO	136	136	64 / 13 *

*Version encastrée (prévoir boîtier)

MTM IP Caractéristiques techniques

- Alimentation via POE ou locale
- 4 licences de base, pour appel sur 4 terminaux (smartphones, tablettes sous Android ou iOS...)
- Possibilité d'augmenter le nombre de licences (par bouquet de 1 ou 10).
- 2 relais auxiliaires temporisables (60 sec. Max.) contrôle d'accès...)

Code	Description	Prix € (HT)
KIT MTM IP sans moniteur		
8K40CF-007	Kit portier vidéo pour maison particulière composé d'1 poste extérieur MTM audio-vidéo IP complet et d'1 switch POE.	932,00

Code	Description	Quantité
62030040	Façade pour module vidéo avec bouton simple.	1
60020170	Cadre avec châssis porte modules pour 1 module.	1
62030020	Module Audio-Vidéo pour IP360.	1
60020190	Boîtier à fixer au mur avec visière pour 1 module.	1
64880830	XNS04P 4 Ports POE.	1



KIT ERP MTM BUS

Avec boucle magnétique. Conforme à la loi "Accessibilité des handicapés" pour ERP et habitations collectives.



1 BUS X1
2 FILS



LES AVANTAGES DU KIT MTM Vidéo ERP + PERLA

- Excellente qualité audio-vidéo
- Pose en applique murale
- Usage intuitif grâce au rétroéclairage bleu de la bague lumineuse centrale
- Portier externe compacte 2 touches d'appel, pose en applique, très haute qualité
- Montage simple et intuitif
- Système X1 2 fils extensible jusqu'à 98 postes internes



MTM

Caractéristiques techniques

- Avec boucle magnétique
- Conforme à la loi "Accessibilité des handicapés"
- Pour Établissements Recevant du Public (ERP) et habitations collectives
- Portier externe compacte de très haute qualité
- Excellente qualité audio-vidéo
- Pose en applique murale
- Montage simple et intuitif
- Système X1 2 fils extensible jusqu'à 98 postes internes

PERLA (ex-BIANCA)

Caractéristiques techniques

- wMoniteur mains libres - vive voix
- Ecran LCD 3.5" couleur
- 8 appels d'intercommunication
- Boucle magnétique - Appel malentendant
- 1 Ouvre porte (Gâche 12 V)
- 2 boutons auxiliaires
- Réglages luminosité, volume

Dimensions (mm)

MTM	L	H	P
PORTIER VIDÉO	135	230	64
PERLA	L	H	P
MONITEUR VIDÉO	145	170	30.9

Code **Description** **Prix € (HT)**

Kit portier VIDÉO

001FRU0121

Kit portier vidéo pour "ERP" et habitations collectives composé de :

- 62030010 - Module audio-vidéo pour système X1
- 60020390 - Module malentendants et synthèse vocale
- 62030050 - Façade pour module audio-vidéo avec bouton double
- 60020920 - Façade pour module malentendants et synthèse vocale
- 60020180 - Cadre avec châssis porte-modules pour 2 modules
- 60020200 - Boîtier à fixer au mur avec visière pour 2 modules
- 62700011 - Alimentation Simple X1 18VCC
- 62100230 - Moniteur intérieur vidéo PERLA X1 Blanc 3,5"

1 281,00



KIT XTS WIFI + LITHOS

Kit moniteur vidéo WiFi
avec portier vidéo en saillie



LES AVANTAGES DU KIT XTS WiFi + LITHOS

- Possibilité d'utiliser le système portier vidéo à distance via smartphone ou tablette
- Carte WiFi intégrée au XTS, qui permet de le connecter à Internet via une box
- Système X2 4 fils extensible jusqu'à 98 postes internes
- 4 licences incluses, pour le renvoi d'appels vers smartphones



XTS Caractéristiques techniques

- Moniteur vidéo intérieur en applique murale (24mm)
- Large écran couleur tactile 7"
- Doté d'un interface utilisateur graphique et WiFi intégré
- Technologie innovante : traitement anti-buées et anti-reflet
- Activation de l'enregistrement audio et vidéo de l'appel en cours.
- Intégrer du système de vidéosurveillance avec XTS
- Programmation « ouverture automatique » et « répondeur »
- Interface ergonomique et personnalisable
- Équipé d'une carte WIFI qui permet de connecter XTS à Internet
- Gestion à distance via smartphone

Poste extérieur LITHOS (ex-PLACO)

- Poste extérieur vidéo monolithique couleurs
- Système de câblage à 4 fils X2
- Compact et fin (30 mm d'épaisseur au mur)
- Finition en acier inox brossé.

Dimensions (mm)

XTS	L	H	P
MONITEUR VIDÉO	185	129	24
LITHOS	L	H	P
PORTIER VIDÉO (en saillie)	99	207	30

Code	Description	Prix € (HT)
Kit portier VIDÉO		
8K40CF-009	Kit portier vidéo pour maison particulière composé de: <ul style="list-style-type: none"> • 840CH-0050 - Moniteur vidéo intérieur XTS pour système X2 avec écran tactile TFT 7". Boucle audio intégrée. Finition blanche. • 62020070 - Platine extérieure LITHOS Vidéo • 61800040 - Bouton simple appel double hauteur • 62703310 - Alimentation 17.5 V DC - 1700 mA 	1 194,00



KIT XTS WIFI IP + MTM IP

Kit portier vidéo IP encastré avec boîtier mural



LES AVANTAGES DU KIT XTS WiFi + MTM

- Possibilité d'utiliser le système portier vidéo à distance via smartphone ou tablette
- Carte WiFi intégrée au XTS, qui permet de le connecter à Internet
- Système IP360
- Portier externe compacte de très haute qualité
- Pose en applique murale avec boîtier d'encastrement
- Montage simple et intuitif
- Répondez, Visualisez et Gérez vos ouvertures directement depuis votre smartphone ou votre tablette (Android ou iOS).



XTS

Caractéristiques techniques

- Moniteur vidéo intérieur en applique murale (24mm)
- Large écran couleur tactile 7"
- Doté d'un interface utilisateur graphique et WiFi intégré
- Technologie innovante : traitement anti-buées et anti-reflet
- Activation de l'enregistrement audio et vidéo de l'appel en cours.
- Intégrer du système de vidéosurveillance avec XTS
- Programmation « ouverture automatique » et « répondeur »
- Interface ergonomique et personnalisable
- Équipé d'une carte WIFI qui permet de connecter XTS à Internet
- Gestion à distance via smartphone

MTM IP

Caractéristiques techniques

- Alimentation via POE ou locale
- 4 licences de base, pour appel sur 4 terminaux (smartphones, tablettes sous Android ou iOS...)
- Possibilité d'augmenter le nombre de licences (par bouquet de 1 ou 10).
- 2 relais auxiliaires temporisables (60 sec. Max.) contrôle d'accès...

Dimensions (mm)

XTS	L	H	P
MONITEUR VIDÉO	185	129	24
MTM			
PORTIER VIDÉO ENCASTRÉ	135	136	13 / 64*

*Version en saillie (prévoir boîtier à fixer)

Code	Description	Prix € (HT)
Kit portier VIDÉO		
8K40CF-010	Kit portier vidéo encastré pour maison particulière composé de : <ul style="list-style-type: none"> • 840CH-0060 - Moniteur vidéo mural XTS mains libres 100% tactile pour système IP360, écran tactile 7" TFT. Finition blanche • 62030020 - Module MTM Audio-Vidéo pour IP360 • 62030040 - Façade MTM pour module vidéo avec bouton simple • 60020170 - Cadre MTM avec châssis porte modules pour 1 module • 64880830 - Switch POE 4 ports • 60020150 - Boîtier à encastrer pour 1 module 	1 901,00



MTM MONOBLOC ANTI-VANDALE X1

Platine de rue pour le résidentiel collectif
et le tertiaire



LES AVANTAGES DE LA PLATINE MTM MONOBLOC ANTI-VANDALE

- Platine audio-vidéo, conforme à la loi « PMR »
- En acier inoxydable anti-vandale 316 L (IK09 / IP65)
- Compatible avec les modules de la gamme MTM
- Bouton d'appel et défilement de noms
- Double rétro-éclairage blanc ou bleu
- Caméra grand angle
- Dimensions compactes
- Installation et maintenance pratique
- Installation en applique ou en saillie



Dimensions (mm)

	L	H	P
PLATINE MTM MONOBLOC	99	254	25

Code	Description	Prix € (HT)
Kit portier VIDÉO X1		
001FRU0141	Kit Platine encastrée MTM Monobloc X1 anti-vandale composée de : <ul style="list-style-type: none"> • 001FR2487 - Platine monobloc 4 modules trou T25. • 62030010 - Module audio-vidéo X1 • 60020240 - Module afficheur • 60020230 - Module clavier appel numérique • 62030120 - Adaptateur module video • 60020880 - Adaptateur module clavier • 60020890 - Adaptateur module afficheur 	1 050,00
Kit portier VIDÉO X1 en saillie		
001FRU0143	Kit Platine saillie MTM Monobloc X1 anti-vandale, composée de : <ul style="list-style-type: none"> • 001FR2487 - Platine monobloc 4 modules trou T25. • 001FR2488 - Cadre saillie pour platine monobloc 4 modules • 62030010 - Module audio-vidéo X1 • 60020240 - Module afficheur • 60020230 - Module clavier appel numérique • 62030120 - Adaptateur module vidéo • 60020880 - Adaptateur module clavier • 60020890 - Adaptateur module afficheur 	1 190,00
Accessoires		
001FR2488	Cadre saillie pour platine monobloc 4 modules	120,00
001FR2506	Obturbateur Emplacement pour Vigik	20,00



MTM MONOBLOC ANTI-VANDALE IP

Platine de rue pour le résidentiel collectif
et le tertiaire

LES AVANTAGES DE LA PLATINE MTM MONOBLOC ANTI-VANDALE

- Platine audio-vidéo, conforme à la loi « PMR »
- En acier inoxydable anti-vandale 316 L (IK09 / IP65)
- Compatible avec les modules de la gamme MTM
- Bouton d'appel et défilement de noms
- Double rétro-éclairage blanc ou bleu
- Caméra grand angle
- Dimensions compactes
- Installation et maintenance pratique
- Installation en applique ou en saillie



Dimensions (mm)

	L	H	P
PLATINE MTM MONOBLOC	99	254	25

Code	Description	Prix € (HT)
Kit portier VIDÉO IP		
001FRU0142	KKit Platine encastrée MTM Monobloc IP anti-vandale composée de : <ul style="list-style-type: none"> • 001FR2487 - Platine monobloc 4 modules trou T25. • 62030020 - Module audio-vidéo IP • 60020240 - Module afficheur • 60020230 - Module clavier appel numérique • 62030120 - Adaptateur module video • 60020880 - Adaptateur module clavier • 60020890 - Adaptateur module afficheur 	1 550,00
Kit portier VIDÉO IP en saillie		
001FRU0144	Kit Platine saillie MTM Monobloc IP anti-vandale, composée de : <ul style="list-style-type: none"> • 001FR2487 - Platine monobloc 4 modules trou T25. • 001FR2488 - Cadre saillie pour platine monobloc 4 modules • 62030020 - Module audio-vidéo IP • 60020240 - Module afficheur • 60020230 - Module clavier appel numérique • 62030120 - Adaptateur module vidéo • 60020880 - Adaptateur module clavier • 60020890 - Adaptateur module afficheur 	1 690,00
Accessoires		
001FR2488	Cadre saillie pour platine monobloc 4 modules	120,00
001FR2506	Obtuteur Emplacement pour Vigik	20,00





MTM MONOBLOC ANTI-VANDALE

PLATINE DE RUE POUR LE
RÉSIDENTIEL COLLECTIF
ET LE TERTIAIRE

NOUVEAU



BOUCLE
MAGNÉTIQUE

- Platine audio-vidéo, **conforme à la loi « PMR »**
- En acier inoxydable anti-vandale 316 L (IK09 / IP65)
- Compatible avec les modules de la gamme MTM
- Bouton d'appel et défilement de noms
- Double rétro-éclairage blanc ou bleu
- Caméra grand angle
- Dimensions compactes. Installation et maintenance pratique
- Installation en applique avec saillie

CAME 

[CAME.COM](https://www.came.com)

KITS ALARME

Sécurité et contrôle : **CONNECTÉS !**
Une installation simplifiée sans modifier l'existant.

LES AVANTAGES DU KITS ALARME

KIT FILAIRE PXC08FR

- Un kit d'alarme filaire économique avec contrôle d'accès 4 zones – 8 entrées filaires. Compatible Domotic 3.0

KIT RADIO PXC24WFR

- Un kit d'alarme radio économique avec contrôle d'accès 4 zones – 24 entrées Radio. Compatible Domotic 3.0.

KIT RADIO PXC99WFR

- Un kit d'alarme radio complet avec contrôle d'accès 8 zones – 99 entrées radio 6 entrées filaires – 4 sorties filaires adressables Clavier et lecteur de badges intégré – Synthèse vocale. Compatible Domotic 3.0.



Code	Description	Prix € (HT)
Kits PXXKIT01FR		
8K46AA-007	Kit Alarme anti-intrusion Filaire PXXKIT01FR.	503,00

Code	Description	Quantité
846AA-0160	PXC08FR - Centrale anti-intrusion 8 entrées avec clavier et afficheur incorporés. Lecteur de badge embarqué. 4 sorties programmables. 4 zones pour la gestion de l'installation. Ligne bus RS485 pour la connexion de claviers et de lecteurs de badge à distance. Modules PSTN et GSM installables à l'intérieur. Connectable sur réseau LAN par le biais d'une interface spécifique. Programmable depuis un clavier ou un PC. Dotée d'1 badge.	1
846NC-0240	PXV64FR - Carte vocale. Permet la transmission de messages d'alarme sous forme vocale ainsi que le contrôle à distance avec guide vocal. Programmable avec la fonction TTS (Text To Speech/Texte-parole) spécifique, qui transforme un texte en message vocal. Absorption 10 mA. Conformité normes EN 50131-3 DEGRÉ 2 Classe environnementale II.	1
846CA-0010	PXKD - Clavier avec touches en caoutchouc. Permet la programmation de tous les paramètres de la centrale et le contrôle total de l'installation par le lancement de 16 scénarios (partitions programmées, ex. : scénario « NUIT », activation zone périmétrale, zone extérieure, zone jour) configurés dans la centrale. S'installe directement au mur. Absorption 60 mA. Dimensions 105 x 140 x 28 mm. Conformité normes EN 50131-3 DEGRÉ 2 Classe environnementale II.	1
846LA-0050	APF22 - Sirène filaire intérieure.	1
846EA-0160	PXDTAM01 - Détecteur volumétrique à double technologie, réalisé avec une section à infrarouges passifs et une section à micro-onde. Fonctionnement des deux sections selon la logique ET/OU sélectionnable par micro-interrupteurs. Fonction anti-éblouissement de la section à infrarouges (l'alarme se déclenche en présence de plusieurs détections sur la section à micro-onde et aucune sur la section à infrarouges). Fonction anti-masque de la section à micro-onde signalée par une sortie à relais spécifique. Portée 15 m ouverture 90° avec 18 faisceaux sur 4 plans. Réglage de la sensibilité des deux sections par micro-interrupteurs. Réglage portée section à micro-onde par potentiomètre. Doté d'un circuit pour la mémoire d'alarme. Entrée TC pour la désactivation du détecteur avec centrale désactivée. Livré avec rotule. Absorption 34 mA. Dimensions 107 x 61,5 x 44 mm. Conformité normes CEI EN50131-2-4 Degré 2 Classe environnementale II.	2
846EF-0010	CSP01 - Contact magnétique de surface. Boîtier en plastique. Connexion contacts NF par le biais de 2 Borniers internes. Distance de fonctionnement 15 mm. Dimensions : contact REED 60 x 17 x 13 mm ; Aimant : 60 x 13 x 13 mm. Conformité normes : EN 50131-2-6 Degré 1 classe environnementale II. Coloris blanc.	1
846XG-0030	BB072 - Batterie (12 V - 7,2 Ah) pour centrale.	1



Accessoires en option

		Prix € (HT)
846CA-0040	PXKTBO1 - Clavier filaire tactile.	213,00
846CA-0010	PXKD - Clavier filaire.	102,50
846LA-0050	APF22 - Sirène filaire intérieure.	20,10
846LA-0020	PXSEA - Sirène filaire extérieure.	123,50
846EA-0160	PXDTAM01 - Détecteur radar volumétrique bitechnologie, fonction «ET/OU».	57,90
846EF-0010	CSP01 - Contact magnétique plastique.	5,30
846EF-0030	CSP21 - Contact magnétique plastique mini.	6,40
846EF-0050	CI021 - Contact magnétique métallique à encastrer.	9,50
846EF-0090	CSP60 - Contact magnétique métallique applique mini.	8,40
846NC-0050	PXTEL - Carte PSTN RTC.	49,70
846NC-0240	PXV64FR - Carte de synthèse vocale (en français).	9,50
846XG-0030	BB072 - Batterie (12 V - 7,2 Ah) pour centrale.	46,60
846XG-0020	BB020 - Batterie (12VCC-2AH), pour sirène extérieure filaire 846LA-0020 et centrales radio	33,80



NOTE : Autres accessoires disponibles au catalogue ALARME notamment pour la levée de doutes "vidéo" (contacter votre interlocuteur commercial).

Code	Description	Prix € (HT)
Kit radio PPKITWL01FR		
8K46AA-008	Kit Alarme anti-intrusion PPKITWL01FR.	559,00



Composition du kit radio PPKITWL01FR **Quantité**

846AA-0110	PXC24WFR - Centrale anti-intrusion 24 entrées radio avec clavier et afficheur embarqués. 4 zones pour la gestion de l'installation. Module PSTN incorporé. Synthèse vocale incorporée pour la gestion à distance du système. Connectable sur réseau LAN par le biais d'une interface spécifique. Programmable depuis un clavier ou un PC. (Prévoir sirène intérieure PXC24WSI (réf.846XC-0220))	1
846EA-0010	PXWIR01 - Détecteur volumétrique infrarouge radio. Portée 15 m, ouverture 70°. Réglage sensibilité par micro-interrupteurs. Transmission radio bidirectionnelle Dual Band. Modulation GFSK. Avec rotule. Alimentation par pile au lithium CR123A. Autonomie d'environ 2 ans en cas d'utilisation moyenne. Dimensions 105 x 52 x 39 mm. Conformité normes EN 50131-2-2 EN 50131-5-3 DEGRÉ 2 classe environnementale II.	1
846CA-0070	PXWRC04 - Émetteur bidirectionnel. Permet le contrôle de l'installation par le lancement de 3 scénarios (partitions programmées, ex. : scénario « NUIT », activation zone périmétrale, zone extérieure, zone jour). Visualise le signal d'état de l'installation et de scénario activé. Transmission radio bidirectionnelle (868,65 MHz), modulation GFSK. Alimentation par 1 pile au lithium CR2032. Autonomie d'environ 2 ans en cas d'utilisation moyenne. Dimensions 38 x 76 x 9 mm. Conformité normes EN 50131-5-3 GRADO 2 classe environnementale II.	1
846XG-0020	BB020 - Batterie (12VCC-2AH), pour sirène extérieure filaire et centrales radio	1



Accessoires en option **Prix € (HT)**

846CA-0090	PXWKTBO1 - Clavier radio tactile blanc.	280,00
846LA-0010	PXWSE01 - Sirène radio extérieure.	247,00
846EA-0010	PXWIR01 - Radar volumétrique infrarouge. Portée 15m, ouverture 70°.	111,50
846EA-0050	PXWDTP1 - Radar bitechnologie avec "pet immune" (30kgs max.). Portée 15m, ouverture 90°.	198,50
846EA-0020	PXWCOB01 - Contact de porte radio à 2 borniers.	79,40
846XG-0020	BB020 - Batterie (12VCC-2AH), pour sirène extérieure filaire et centrales radio	33,80
846CA-0070	PXWRC04 - Télécommande radio bidirectionnelle 4 canaux.	82,50
846CA-0080	PXWRC16 - Télécommande radio bidirectionnelle 16 canaux.	89,70
846NC-0060	PXGSM - Sortie GSM.	155,50
846XC-0220	PXC24WSI - Sirène intérieure pour PXC24W	18,30



NOTE : Autres accessoires disponibles au catalogue ALARME notamment pour la levée de doutes "vidéo" (contacter votre interlocuteur commercial).

Code	Description	Prix € (HT)
Kit radio complet PXKITWL02FR		
8K46AA-009	Kit Alarme anti-intrusion PXKITWL02FR complet.	1 376,00



Composition du kit radio complet PXKITWL02FR

		Quantité
846AA-0060	PXC99WFR - Centrale anti-intrusion 24 entrées radio avec clavier et afficheur embarqués. 4 zones pour la gestion de l'installation. Module PSTN incorporé. Synthèse vocale incorporée pour la gestion à distance du système. Connectable sur réseau LAN par le biais d'une interface spécifique. Programmable depuis un clavier ou un PC.	1
846EA-0050	PXWDTP1 - Détecteur volumétrique à double technologie radio, réalisé avec une section à infrarouges passifs et une section à micro-onde, «pet immune» (max. 30 kg). Portée 15 m, ouverture 90°. Réglage de la portée des deux sections par trimmer. Transmission radio bidirectionnelle Dual Band. Modulation GFSK. Avec rotule. Alimentation par pile au lithium CR123A. Autonomie d'environ 2 ans en cas d'utilisation moyenne. Dimensions 113 x 97 x 50 mm. Conformité normes EN 50131-2-4 EN 50131-5-3 DEGRÉ 2 classe environnementale II.	2
846EA-0060	PXWIRFC - Détecteur radio à rayons infrarouges passifs avec caméra. Portée 23 m, ouverture 110°. En cas d'alarme, il permet de générer et de transmettre à la centrale une série d'images ou une vidéo. Illuminateur IR pour les prises de vue dans l'obscurité. Transmission radio bidirectionnelle Dual Band. Modulation GFSK. Avec rotule. Alimentation par 3 piles au lithium CR123A (ou par un bloc de puissance externe avec connecteur micro-USB). Autonomie d'environ 2 ans en cas d'utilisation moyenne. Dimensions 113 x 97 x 50 mm. Conformité normes EN 50131-2-2, EN 50131-5-3 DEGRÉ 2 classe environnementale II.	1
846CA-0070	PXWRC04 - Émetteur bidirectionnel. Permet le contrôle de l'installation par le lancement de 3 scénarios (partitions programmées, ex. : scénario « NUIT », activation zone périmétrale, zone extérieure, zone jour). Visualise le signal d'état de l'installation et de scénario activé. Transmission radio bidirectionnelle (868,65 MHz), modulation GFSK. Alimentation par 1 pile au lithium CR2032. Autonomie d'environ 2 ans en cas d'utilisation moyenne. Dimensions 38 x 76 x 9 mm. Conformité normes EN 50131-5-3 GRADO 2 classe environnementale II.	2
846CC-0020	PXWTAG01 - Badge à combiner au lecteur PXITU ou à ceux incorporés aux claviers. Dimensions 56x33 mm. Coloris bleu.	3
846XG-0020	BB020 - Batterie (12VCC-2AH), pour sirène extérieure filaire et centrales radio	1
846EA-0020	PXWCOB01 - Détecteur périmétrique radio. Indiqué pour la protection de portes et fenêtres. Il prévoit deux entrées auxiliaires pour la transmission du signal d'alarme provenant de dispositifs externes. Chaque entrée peut être programmée, par le biais de micro-interrupteurs spécifiques, pour fonctionner avec des contacts NF ou des détecteurs de mouvement des volets roulants (fonction compteur d'impulsions). Transmission radio sur trois canaux de type bidirectionnel Dual Band. Modulation GFSK. Alimentation par pile au lithium CR123A. Autonomie d'environ 3 ans en cas d'utilisation moyenne. Dimensions 28 x 95 x 28 mm. Conformité normes EN 50131-2-6, EN 50131-5-3 DEGRÉ 2 classe environnementale II. Coloris blanc.	1



Accessoires en option

		Prix € (HT)
846CA-0070	PXWRC04 - Télécommande radio bidirectionnelle 4 canaux.	82,50
846CA-0080	PXWRC16 - Télécommande radio bidirectionnelle 16 canaux.	89,70
846CA-0090	PXWKT01 - Clavier radio tactile.	280,00
846LA-0010	PXWSE01 - Sirène radio extérieure.	247,00
846EA-0020	PXWCOB01 - Contact de porte radio à 2 borniers.	79,40
846EA-0010	PXWIR01 - Radar volumétrique infrarouge.	111,50
846EA-0050	PXWDTP1 - Radar bitechnologie avec "pet immune" (30kgs max.). Portée 15m, ouverture 90°.	198,50
846EA-0060	PXWIRFC - Radar volumétrique infrarouge avec caméra.	310,50
846CC-0020	PXWTAG01 - Badge.	8,40
846XG-0020	BB020 - Batterie (12VCC-2AH), pour sirène extérieure filaire et centrales radio	33,80
846NC-0130	PXWRX - Récepteur radio bus.	137,50



NOTE : Autres accessoires disponibles au catalogue ALARME notamment pour la levée de doutes "vidéo" (contacter votre interlocuteur commercial).

PORTAILS COULISSANTS

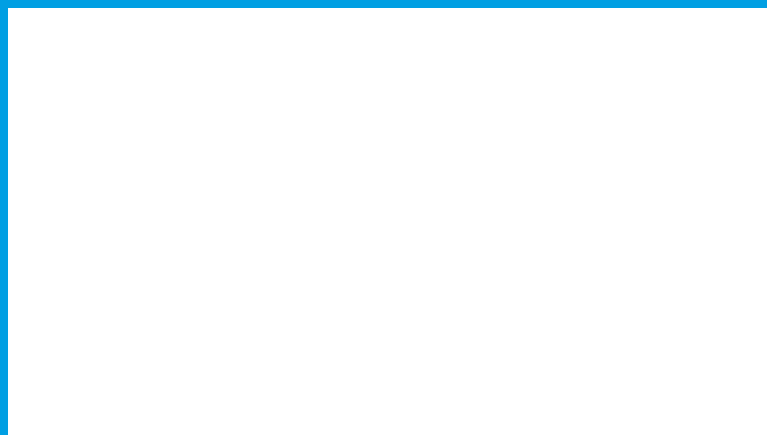
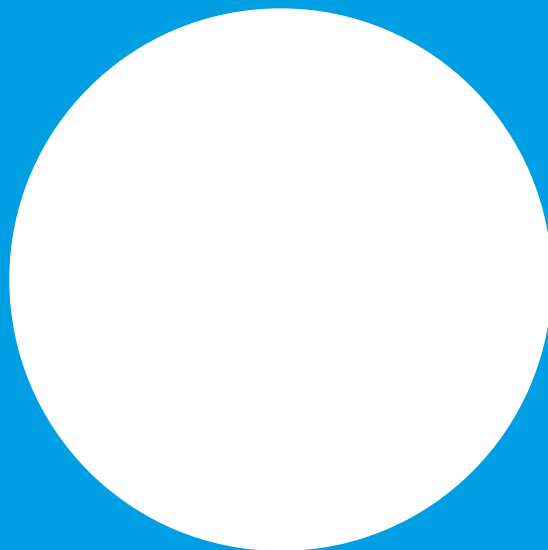

CAME.COM

84	Guide de choix
86	BXL
88	BXV
92	BX
94	BK
98	BKV
102	BY-3500T
105	FONCTIONS ÉLECTRONIQUES PORTAILS

Guide de choix

Automatismes pour portails coulissants

Le tableau indique les séries et les modèles avec limites d'utilisation maximales basées sur le poids et la longueur du vantail.

Série	Modèle	Poids max. vantail (kg) / Largeur max. vantail (m)
BXL	801MS-0140	400 / 10
BX	801MS-0020	400 / 14
BXV	801MS-0150	400 / 14
BXV	801MS-0160	400 / 14
BXV	801MS-0180	600 / 18
BXV	801MS-0190	600 / 18
BXV	801MS-0380	600 / 18
BX	801MS-0030	800 / 14
BXV	801MS-0210	800 / 20
BK	801MS-0070	800 / 20
BXV	801MS-0230	1000 / 20
BXV	801MS-0250	1000 / 20
BXV	801MS-0390	1000 / 20
BK	801MS-0080	1200 / 20
*BKV	801MS-0300	1500 / 20
*BKV	801MS-0350	1500 / 20
BK	801MS-0090	1800 / 20
*BKV	801MS-0310	2000 / 20
*BKV	801MS-0360	2000 / 20
BK	801MS-0100	2200 / 20
BK	801MS-0120	2200 / 20
BK	801MS-0130	2200 / 23
*BKV	801MS-0320	2500 / 20
*BKV	801MS-0370	2500 / 20
BY-3500T	BY-3500T	3500 / 17

● 230 VAC ● 24 VDC SERVICE INTENSIF ● 230 - 400 VAC TRIPHASÉ

* SERVICE CONTINU



PORTAILS COULISSANTS OUVERTURE À DROITE OU À GAUCHE

Tous les modèles d'automatismes pour portails coulissants CAME sont conçus pour une installation à gauche (vue côté motoréducteur).

Pour l'installation à droite, il faut inverser les phases du moteur et le raccordement des fins de course, comme indiqué sur les manuels d'installation.



OUVERTURE COUPLÉE

La gamme d'automatismes pour portails coulissants CAME permet l'installation de deux motoréducteurs l'un en face de l'autre.



L'APPLICATION INDUSTRIELLE

Dans les installations de type industriel, avec passage de moyens de transport tels que des camions remorques, des semi-remorques ou des chariots élévateurs, il est toujours conseillé d'installer à deux hauteurs des photocellules à rayon infrarouge, ce qui permet d'éviter les fermetures éventuelles du portail en cas de stationnement sur la zone de passage.

Le clignotant : une sécurité en plus !

CAME conseille d'installer un clignotant pour signaler la présence d'engins mécaniques en mouvement.

Disponibles aujourd'hui les nouveaux modèles DADOO à éclairage LED. Avec sa toute nouvelle forme, DADOO est léger, pratique et rapide à installer.

La gamme KIARO s'enrichit elle aussi de nouveaux modèles à LED qui ont une faible consommation et durent plus longtemps.

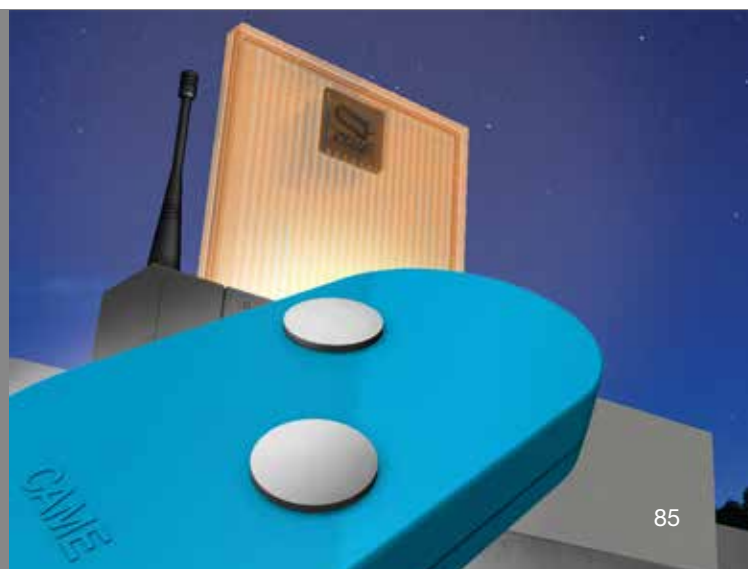

Solution idéale pour les applications sur des portails coulissants résidentiels

- Permet de respecter les normes en vigueur en matière de forces d'impact.
- Automatisation avec contrôle du mouvement par encodeur.
- Possibilité de fonctionnement de secours en cas de panne de courant.
- Autodiagnostic des dispositifs de sécurité filaires.
- Carte électronique avec borniers séparés et micro-interrupteur pour le réglage des fonctions. Permet de mémoriser jusqu'à 25 utilisateurs différents.
- Décodage code tournant intégré.
- Possibilité de connecter des claviers filaires de la gamme CAME au moyen de l'accessoire R800.



Dimensions (mm)

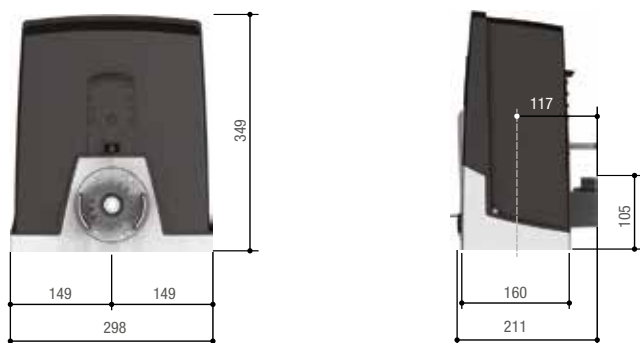

Limites d'utilisation

MODÈLES	801MS-0140
Longueur max. vantail (m)	10
Poids max. vantail (Kg)	400

Caractéristiques techniques

MODÈLES	801MS-0140
Degré de protection (IP)	44
Alimentation (V - 50/60 Hz)	230 AC
Alimentation moteur (V)	24 DC
Absorption (A)	7 MAX.
Puissance (W)	170
Intermittence/Fonctionnement (%)	0.5
Poussée (N)	350
Température de fonctionnement (°C)	-20 ÷ +55

Code	Description	Prix € (Hors taxes)
Automatismes avec motoréducteur 24 VDC		
801MS-0140 	BXL04AGS - Automatisme avec moteur 24 V, carte électronique à configurations par micro-interrupteur, décodage radio incorporé, gestion du mouvement et détection des obstacles pour portails jusqu'à 400 kg et 10 m de longueur. Couvercle gris RAL7024.	720,00
Accessoires		
001 RGP1	Module Green Power.	50,70
001 R800	Carte de décodage et de gestion du contrôle des accès par claviers à code.	40,50
Accessoires		
002 RLB 	Carte pour le branchement en cas de coupure de courant et pour la recharge des batteries.	94,80
Crémaillères		
001 FR0749	Crémaillère en nylon PA6 et fibre de verre BLANC avec noyau en acier 20 x 20 mm, avec trous et entretoises pour la fixation, pour portails pesant jusqu'à 600 Kg.	28,20
009 CGZ	Crémaillère module 4 en acier zingué 22 x 22 mm.	34,30
009 CGZP	Crémaillère module 4 en nylon PA6 et fibre de verre, avec noyau en acier 10 x 10 mm et support de fixation pour portails coulissants pesant jusqu'à 600 kg.	28,70
009 CGZS	Crémaillère module 4 en acier zingué 30 x 8 mm avec trous et entretoises pour la fixation.	38,40



DÉBLOCAGE FACILITÉ !

En cas d'urgence ou à défaut de tension, le dispositif de déblocage à clé est immédiatement accessible et simple à utiliser.

Un levier très pratique permet en effet de débloquer le motoréducteur pour l'ouverture manuelle du portail.



Solution idéale pour portails coulissants résidentiels et collectifs, automatismes connectés

- 4 moteurs, tous avec contrôle par encodeur, disponibles également en version Rapide.
- Les versions 400 et 600 kg permettent de respecter les normes en vigueur en matière de forces d'impact.
- Possibilité de fonctionnement de secours en cas de panne de courant.
- Possibilité d'installer des fins de course magnétiques et un système de chauffage avec thermostat en cas de conditions climatiques extrêmement critiques.
- Carte électronique avec borniers séparés et afficheur, pour faciliter les phases d'installation et de diagnostic. Permet de mémoriser jusqu'à 250 utilisateurs différents.
- Décodage radio Rolling Code et Key Code (Twin) intégré.
- Gestion des accessoires de sécurité sans fil de la série RIO System 2.0 au moyen de l'accessoire 806SS-0040.
- Autodiagnostic des dispositifs de sécurité filaires ou sans fil.
- Adaptation pour l'accessoire CAME KEY et pour la connexion au cloud via CAME Connect.
- Possibilité de gérer directement des claviers CAME au moyen de l'accessoire R800 ou de connecter des sélecteurs transpondeur CAME par le biais de l'accessoire R700.
- Connexion vis-à-vis au moyen de l'accessoire RSE.
- Également disponible avec fins de course magnétiques.

Dimensions (mm)

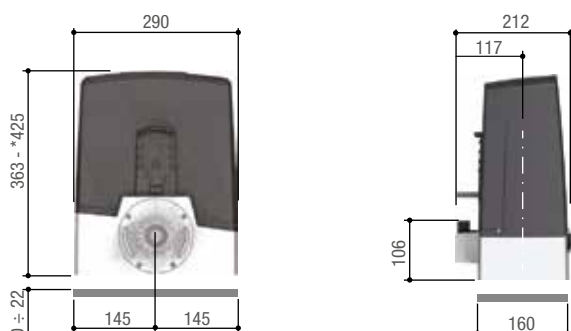

Type de batteries

MODÈLE	TYPE BATTERIES (non fournies)	MODÈLE	TYPE BATTERIES (non fournies)
801MS-0150	2 x 12 V - 1,3 Ah	801MS-0210	2 x 12 V - 1,3 Ah
801MS-0160	2 x 12 V - 5 Ah	801MS-0230	2 x 12 V - 1,3 Ah
801MS-0180	2 x 12 V - 1,3 Ah	801MS-0250	2 x 12 V - 5 Ah
801MS-0190	2 x 12 V - 5 Ah		

Limites d'utilisation





























MODÈLES	801MS-0150	801MS-0180	801MS-0210	801MS-0230	801MS-0160	801MS-0190	801MS-0250
Longueur max. vantail (m)	14	18	20	20	14	18	20
Poids max. vantail (Kg)	400	600	800	1000	400	600	1000

• 24 VDC

Caractéristiques techniques

MODÈLES	801MS-0150	801MS-0180	801MS-0210	801MS-0230	801MS-0160	801MS-0190	801MS-0250
Degré de protection (IP)	44	44	44	44	44	44	44
Alimentation (V - 50/60 Hz)	230 AC	230 AC	230 AC	230 AC	230 AC	230 AC	230 AC
Alimentation moteur (V)	24 DC	24 DC	24 DC	24 DC	24 DC	24 DC	24 DC
Puissance (W)	170	270	400	400	240	240	360
Intermittence/Fonctionnement (%)	SERVICE INTENSIF	SERVICE INTENSIF	SERVICE INTENSIF	SERVICE INTENSIF	SERVICE INTENSIF	SERVICE INTENSIF	SERVICE INTENSIF
Poussée (N)	350	600	800	1000	250	330	450
Température de fonctionnement (°C)	-20 ÷ +55	-20 ÷ +55	-20 ÷ +55	-20 ÷ +55	-20 ÷ +55	-20 ÷ +55	-20 ÷ +55

• 24 VDC

Code	Description	Prix € (Hors taxes)
Automatismes avec motoréducteur 24 VDC testés selon les normes EN 12453 - EN 12445		
801MS-0150    	BXV04AGS - Automatisation avec moteur 24 V, carte électronique à afficheur, décodage radio incorporé, gestion du mouvement et détection des obstacles pour portails jusqu'à 400 kg et 14 m de longueur. Couvercle gris RAL7024.	708,00
801MS-0180    	BXV06AGS - Automatisation avec moteur 24 V, carte électronique à afficheur, décodage radio incorporé, gestion du mouvement et détection des obstacles pour portails jusqu'à 600 kg et 18 m de longueur. Couvercle gris RAL7024.	814,00
Automatismes avec motoréducteur 24 VDC		
801MS-0210    	BXV08AGS - Automatisation avec moteur 24 V, carte électronique à afficheur, décodage radio incorporé, gestion du mouvement et détection des obstacles pour portails jusqu'à 800 kg et 20 m de longueur. Couvercle gris RAL7024.	919,00
801MS-0230    	BXV10AGS - Automatisation avec moteur 24 V, carte électronique à afficheur, décodage radio incorporé, gestion du mouvement et détection des obstacles pour portails jusqu'à 1000 kg et 20 m de longueur. Couvercle gris RAL7024.	1.015,00
Automatismes avec motoréducteur 24 VDC - Version Rapide		
801MS-0160    	BXV04AGF - Automatisation avec moteur 24 V, carte électronique à afficheur, décodage radio incorporé, gestion du mouvement et détection des obstacles pour portails jusqu'à 400 kg et 14 m de longueur. Couvercle gris RAL7024.(Version rapide jusque 22 m/min).	778,00
801MS-0190    	BXV06AGF - Automatisation avec moteur 24 V, carte électronique à afficheur, décodage radio incorporé, gestion du mouvement et détection des obstacles pour portails jusqu'à 600 kg et 18 m de longueur. Couvercle gris RAL7024.(Version rapide jusque 20 m/min).	778,00
801MS-0250    	BXV10AGF - Automatisation avec moteur 24 V, carte électronique à afficheur, décodage radio incorporé, gestion du mouvement et détection des obstacles pour portails jusqu'à 1000 kg et 20 m de longueur. Couvercle gris RAL7024.(Version rapide jusque 20 m/min).	1.235,00



LA GAMME COMPLÈTE

Code	Description	Prix € (Hors taxes)
Accessoires		
001RSDN001	Dispositif de déblocage par câble des automatismes.	27,20
001RSDN002	Kit butées de fin de course magnétiques pour automatismes.	160,50
001RSDN003	Système de chauffage avec thermostat.	281,00
001RGP1	Module Green Power.	50,70
001R700	Carte de décodage et de gestion du contrôle des accès avec transpondeur.	76,90
001R800	Carte de décodage et de gestion du contrôle des accès par claviers à code.	40,50
002RSE	Carte d'interface pour la gestion de deux automatismes ou pour la validation du protocole CRP.	40,50
Accessoires pour : 001RSDN001		
001H3000	Boîtier de sécurité avec poignée de déblocage à câble L = 5 m et bouton de commande.	175,50
Accessoires		
002RLB	Carte pour le branchement en cas de coupure de courant et pour la recharge des batteries.	94,80
Accessoires pour : 002RLB		
3199PNP1212	Batterie de secours 12 V - 1,2 Ah.	60,00
Crémaillères		
001FR0749	Crémaillère en nylon PA6 et fibre de verre BLANC avec noyau en acier 20 x 20 mm, avec trous et entretoises pour la fixation, pour portails pesant jusqu'à 600 Kg.	28,20
009CGZ	Crémaillère module 4 en acier zingué 22 x 22 mm.	34,30
009CGZP	Crémaillère module 4 en nylon PA6 et fibre de verre, avec noyau en acier 10 x 10 mm et support de fixation pour portails coulissants pesant jusqu'à 600 kg.	28,70
009CGZS	Crémaillère module 4 en acier zingué 30 x 8 mm avec trous et entretoises pour la fixation.	38,40



NOUS CONNÉCTONS. VOUS CONTRÔLEZ.

La connexion au Cloud : une nouvelle façon de vivre les automatismes. Une technologie qui révolutionne les styles de vie tout en garantissant confort et sécurité.

CAME Connect met tous nos produits en réseau en nous permettant de les gérer et de les contrôler depuis un smartphone, une tablette ou un PC. Télécharger CAME AUTOMATION APP dans Google Play ou App Store.



DÉBLOCAGE FACILITÉ !

En cas d'urgence ou à défaut de tension, le dispositif de déblocage à clé est immédiatement accessible et simple à utiliser.

Une poignée très pratique permet de débloquer le motoréducteur pour l'ouverture manuelle du portail.



Solution idéale sur les portails à usage résidentiel et tertiaire

- Moteurs jusqu'à 400 et 800 Kg, tous avec contrôle par encodeur.
- Possibilité d'installer les butées de fin de course magnétiques.
- Carte électronique avec borniers séparés et afficheur pour faciliter les phases de mise en service et de diagnostic. Permet de mémoriser jusqu'à 250 utilisateurs différents.
- Décodage radio Code tournant et Code d'identification (Twin) intégré.
- Entrées de sécurité configurables pour la gestion directe de bords sensibles résistifs (8k2Ω).
- Gestion des accessoires de sécurité sans fil de la série Rio au moyen de l'accessoire plug-in dédié.
- Autodiagnostic des dispositifs de sécurité filaires ou sans fil.
- Dispositifs développés pour la connexion au cloud via CAME Connect.
- Possibilité de gérer directement des claviers CAME au moyen de l'accessoire R800 ou de connecter des sélecteurs transpondeur CAME par le biais de l'accessoire R700.
- Compatible avec CAME KEY.

Dimensions (mm)

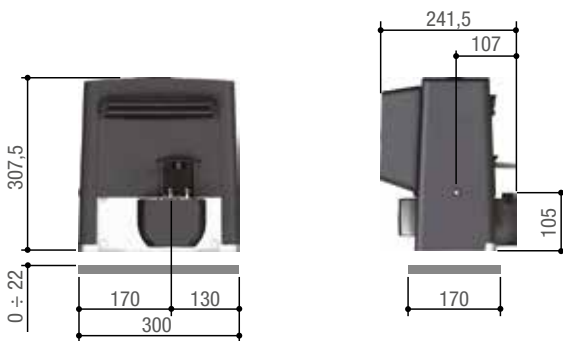

Limites d'utilisation

MODÈLES	801MS-0020	801MS-0030
Longueur max. vantail (m)	14	14
Poids max. vantail (Kg)	400	800

Caractéristiques techniques

MODÈLES	801MS-0020	801MS-0030
Degré de protection (IP)	44	44
Alimentation (V - 50/60 Hz)	230 AC	230 AC
Alimentation moteur (V)	230 AC 50/60 Hz	230 AC 50/60 Hz
Absorption (A)	2,6	2,4
Puissance (W)	200	300
Vitesse de manœuvre (m/min)	10	10
Intermittence/Fonctionnement (%)	30	30
Poussée (N)	300	800
Température de fonctionnement (°C)	-20 ÷ +55	-20 ÷ +55
Thermoprotection moteur (°C)	150	150

Code	Description	Prix € (Hors taxes)
Automatismes avec motoréducteur 230 VAC testés selon les normes EN 12453 - 12445		
801MS-0020 	BX704AGS - Automatisme avec carte électronique à afficheur de programmation, décodage radio incorporé, dispositif de contrôle du mouvement, détection d'obstacle et fins de course mécaniques pour portails coulissants jusqu'à 400 kg et max. 14 m de longueur.	944,00
Automatismes avec motoréducteur 230 VAC		
801MS-0030 	BX708AGS - Automatisme avec carte électronique à afficheur de programmation, décodage radio incorporé, dispositif de contrôle du mouvement, détection d'obstacle et fins de course mécaniques pour portails coulissants jusqu'à 800 kg et max. 14 m de longueur.	951,00
Accessoires		
001 RGP1	Module Green Power.	50,70
001 R001	Cylindre serrure avec clé DIN.	34,30
001 B4337	Dispositif pour la transmission par chaîne.	412,50
009 CCT	Chaîne simple de 1/2". Bobine de 5m.	148,50
009 CGIU	Joint pour chaîne de 1/2".	4,50
001 R700	Carte de décodage et de gestion du contrôle des accès avec transpondeur.	76,90
001 R800	Carte de décodage et de gestion du contrôle des accès par claviers à code.	40,50
002 RSE	Carte d'interface pour la gestion de deux automatismes ou pour la validation du protocole CRP.	40,50
801XC-0100 	Kit butées de fin de course magnétiques pour automatismes.	160,00
Crémaillères		
001 FR0749	Crémaillère en nylon PA6 et fibre de verre BLANC avec noyau en acier 20 x 20 mm, avec trous et entretoises pour la fixation, pour portails pesant jusqu'à 600 Kg.	28,20
009 CGZ	Crémaillère module 4 en acier zingué 22 x 22 mm.	34,30
009 CGZP	Crémaillère module 4 en nylon PA6 et fibre de verre, avec noyau en acier 10 x 10 mm et support de fixation pour portails coulissants pesant jusqu'à 600 kg.	28,70
009 CGZS	Crémaillère module 4 en acier zingué 30 x 8 mm avec trous et entretoises pour la fixation.	38,40



NOUS CONNEÇTONS. VOUS CONTRÔLEZ.

La connexion au Cloud : une nouvelle façon de vivre les automatismes. Une technologie qui révolutionne les styles de vie tout en garantissant confort et sécurité.

CAME Connect met tous nos produits en réseau en nous permettant de les gérer et de les contrôler depuis un smartphone, une tablette ou un PC. Télécharger CAME AUTOMATION APP dans Google Play ou App Store.





Solution idéale pour les applications sur les portails coulissants de grandes dimensions ou de type industriel

- Flexibilité et sécurité grâce à une gamme complète étudiée pour différents types d'installations, de l'usage industriel à l'usage intensif.
- Pignons modules 4 ou 6 pour une transmission du mouvement à la crémaillère toujours continu et linéaire.
- Possibilité d'installer les butées de fin de course magnétiques.
- Carte électronique avec borniers séparés et afficheur pour faciliter les phases de mise en service et de diagnostic. Permet de mémoriser jusqu'à 250 utilisateurs différents.
- Décodage radio Code tournant et Code d'identification (Twin) intégré.
- Entrées de sécurité configurables pour la gestion directe de bords sensibles résistifs (8k2Ω).
- Gestion des accessoires de sécurité sans fil de la série Rio au moyen de l'accessoire plug-in dédié.
- Autodiagnostic des dispositifs de sécurité filaires ou sans fil.
- Dispositifs développés pour la connexion au cloud via CAME Connect.
- Possibilité de gérer directement des claviers CAME au moyen de l'accessoire R800 ou de connecter des sélecteurs transpondeur CAME par le biais de l'accessoire R700.
- Disponible la version pour 2200 Kg alimentée en triphasé.
- Compatible avec CAME KEY.

Dimensions (mm)



Limites d'utilisation

MODÈLES	801MS-0070	801MS-0080	801MS-0090	801MS-0100	801MS-0120	801MS-0130
Longueur max. vantail (m)	20	20	20	20	20	23
Poids max. vantail (Kg)	800	1200	1800	2200	2200	2200

Caractéristiques techniques

MODÈLES	801MS-0070	801MS-0080	801MS-0090	801MS-0100	801MS-0120	801MS-0130
Degré de protection (IP)	44	44	44	44	44	44
Alimentation (V - 50/60 Hz)	230 AC	230 AC	230 AC	230 AC	230 AC	230 - 400 VAC TRIPHASÉ
Alimentation moteur (V)	230 AC 50/60 Hz	230 AC 50/60 Hz	230 AC 50/60 Hz	230 AC 50/60 Hz	230 AC	230 - 400 VAC TRIPHASÉ
Absorption (A)	4,5	3,3	4,2	5,1	5,1	1,5
Puissance (W)	520	540	660	580	580	520
Vitesse de manœuvre (m/min)	10,5	10,5	10,5	10,5	10,5	10,5
Intermittence/Fonctionnement (%)	SERVICE INTENSIF	50	50	50	SERVICE INTENSIF	50
Poussée (N)	800	850	1150	1500	1500	1650
Température de fonctionnement (°C)	-20 ÷ +55	-20 ÷ +55	-20 ÷ +55	-20 ÷ +55	-20 ÷ +55	-20 ÷ +55
Thermoprotection moteur (°C)	150	150	150	150	150	150

● 230 VAC ● 230 - 400 VAC TRIPHASÉ

Code	Description	Prix € (Hors taxes)
Automatismes avec motoréducteur 230 VAC		
801MS-0070 	BKS08AGS - Automatisation avec carte électronique à afficheur de programmation, décodage radio incorporé et fins de course mécaniques pour portails coulissants jusqu'à 800 kg et 20 m de longueur.	1.700,00
801MS-0080 	BKS12AGS - Automatisation avec carte électronique à afficheur de programmation, décodage radio incorporé et fins de course mécaniques pour portails coulissants jusqu'à 1200 kg et 20 m de longueur.	1.341,00
801MS-0090 	BKS18AGS - Automatisation avec carte électronique à afficheur de programmation, décodage radio incorporé et fins de course mécaniques pour portails coulissants jusqu'à 1800 kg et 20 m de longueur.	1.522,00
801MS-0100 	BKS22AGS - Automatisation avec carte électronique à afficheur de programmation, décodage radio incorporé et fins de course mécaniques pour portails coulissants jusqu'à 2200 kg et 20 m de longueur.	1.670,00
801MS-0120 	BKS22AGE - Automatisation avec carte électronique, afficheur pour la programmation des fonctions, dispositif de contrôle du mouvement et détection de l'obstacle pour portails coulissants jusqu'à 2200 kg et 20 m de longueur.	1.876,00
Motoréducteurs 230 – 400 VAC triphasé		
801MS-0130 	BKS22TGS - Motoréducteur pour portails coulissants jusqu'à 2200 kg et 23 m de longueur.	1.336,00
Armoires de commande 230 - 400 VAC triphasé		
002ZT6 	Armoire de commande avec blocage de sécurité et boutons-poussoirs, et autodiagnostic des dispositifs de sécurité.	602,00
002ZT6C 	Armoire de commande avec dispositif de blocage de sécurité et boutons, et autodiagnostic des dispositifs de sécurité.	798,00
Accessoires pour : 801MS-0070 - 801MS-0080 - 801MS-0090 - 801MS-0100 - 801MS-0120		
801XC-0100 	Kit butées de fin de course magnétiques pour automatismes.	160,00



LA GAMME COMPLÈTE

Code	Description	Prix € (Hors taxes)
Accessoires		
001 R001	Cylindre serrure avec clé DIN.	34,30
001 B4353	Dispositif pour la transmission par chaîne.	408,50
009 CCT	Chaîne simple de 1/2". Bobine de 5m.	148,50
009 CGIU	Joint pour chaîne de 1/2".	4,50
001 RGP1	Module Green Power.	50,70
001 R700	Carte de décodage et de gestion du contrôle des accès avec transpondeur.	76,90
001 R800	Carte de décodage et de gestion du contrôle des accès par claviers à code.	40,50
002 RSE	Carte d'interface pour la gestion de deux automatismes ou pour la validation du protocole CRP.	40,50
Crémaillères		
009 CGZ	Crémaillère module 4 en acier zingué 22 x 22 mm.	34,30
009 CGZS	Crémaillère module 4 en acier zingué 30 x 8 mm avec trous et entretoises pour la fixation.	38,40
009 CGZ6	Crémaillère zinguée module 6, en acier laminé 30 x 30 mm.	74,80



NOUS CONNEÇTONS. VOUS CONTRÔLEZ.

La connexion au Cloud : une nouvelle façon de vivre les automatismes. Une technologie qui révolutionne les styles de vie tout en garantissant confort et sécurité.

CAME Connect met tous nos produits en réseau en nous permettant de les gérer et de les contrôler depuis un smartphone, une tablette ou un PC. Télécharger CAME AUTOMATION APP dans Google Play ou App Store.





SEL

LES NOUVEAUX SÉLECTEURS ADAPTÉS À TOUS LES BESOINS

À DÉCOUVRIR À LA PAGE 246 - 248

CAME

[CAME.COM](https://www.came.com)





Solution hautes performances idéale pour les grands portails coulissants, industriels et à usage continu.

- Gamme conçue pour offrir de hautes performances et des fonctionnalités en toute sécurité, pour différents types d'utilisation, y compris industrielle ou à usage continu.
- Tous les moteurs BKV sont équipés de la nouvelle technologie « Adaptive Torque » pour garantir une fluidité et une vitesse de mouvement constante dans le temps.
- Carte électronique avec borniers séparés et afficheur graphique pour faciliter les phases d'installation et de diagnostic. Permet de mémoriser jusqu'à 250 utilisateurs.
- 4 entrées de sécurité configurables pour la gestion directe de bords sensibles résistifs (8k2Ω).
- Adaptation pour l'accessoire CAME KEY et pour la connexion au cloud via CAME Connect.
- Nouveau levier de déblocage rapide pour les situations d'urgence.
- Adaptation pour carte 806SA-0120 en vue de la gestion des programmations (8 max.).
- Décodage radio Rolling Code et Key Code (Twin) intégré.
- Gestion des accessoires de sécurité sans fil de la série RIO System 2.0 au moyen de l'accessoire 806SS-0040.
- Possibilité de gérer directement des claviers CAME au moyen de l'accessoire R800 ou de connecter des sélecteurs transpondeur CAME par le biais de l'accessoire R700.

Dimensions (mm)

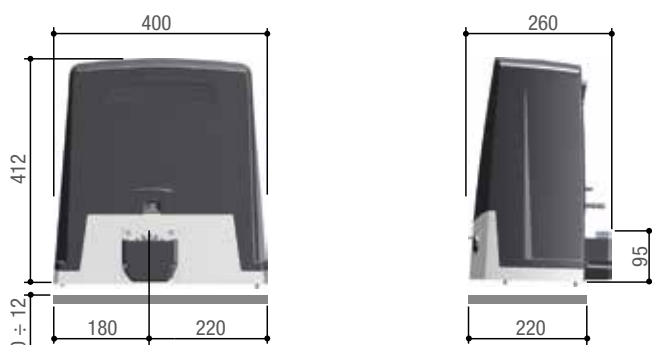

Limites d'utilisation

MODÈLES	801MS-0300	801MS-0310	801MS-0320	801MS-0350	801MS-0360	801MS-0370
Longueur max. vantail (m)	20	20	20	20	20	20
Poids max. vantail (Kg)	1500	2000	2500	1500	2000	2500

Caractéristiques techniques

MODÈLES	801MS-0300	801MS-0310	801MS-0320	801MS-0350	801MS-0360	801MS-0370
Degré de protection (IP)	44	44	44	44	44	44
Alimentation (V - 50/60 Hz)	230 AC	230 AC	230 AC	230 AC	230 AC	230 AC
Alimentation moteur (V)	36 DC	36 DC	36 DC	36 DC	36 DC	36 DC
Absorption (A)	8	9	10	8	9	10
Puissance (W)	200	250	300	200	250	300
Vitesse de manœuvre (m/min)	12	12	12	12	12	12
Poussée (N)	800	900	1000	800	900	1000
Température de fonctionnement (°C)	-20 ÷ +55	-20 ÷ +55	-20 ÷ +55	-20 ÷ +55	-20 ÷ +55	-20 ÷ +55





Code	Description	Prix € (Hors taxes)
Automatismes avec motoréducteur 36 VDC		
801MS-0300	BKV15AGS - Automatisation hautes performances avec moteur 36 V, carte électronique afficheur graphique, Adaptive Speed & Torque Technology, 4 entrées de sécurité, gestion du mouvement et détection des obstacles pour portails jusqu'à 1500 kg et 20 m de long.	1.370,00
801MS-0310	BKV20AGS - Automatisation hautes performances avec moteur 36 V, carte électronique afficheur graphique, Adaptive Speed & Torque Technology, 4 entrées de sécurité, gestion du mouvement et détection des obstacles pour portails jusqu'à 2000 kg et 20 m de long.	1.550,00
801MS-0320	BKV25AGS - Automatisation hautes performances avec moteur 36 V, carte électronique afficheur graphique, Adaptive Speed & Torque Technology, 4 entrées de sécurité, gestion du mouvement, détection des obstacles et pignon module 6 pour portails jusqu'à 2500 kg et 20 m de long.	1.710,00
Automatismes avec motoréducteur 36 VDC - Version Plus (butées de fin de course magnétiques et accessoire clock inclus)		
801MS-0350	BKV15AGE - Plus Automatisation hautes performances avec moteur 36 V, carte électronique à afficheur graphique, Adaptive Speed & Torque Technology, 4 entrées de sécurité, butées de fin de course magnétiques et accessoire clock inclus pour portails jusqu'à 1500 kg et 20 m de long.	1.390,00
801MS-0360	BKV20AGE - Plus Automatisation hautes performances avec moteur 36 V, carte électronique à afficheur graphique, Adaptive Speed & Torque Technology, 4 entrées de sécurité, butées de fin de course magnétiques et accessoire clock inclus pour portails jusqu'à 2000 kg et 20 m de long.	1.570,00
801MS-0370	BKV25AGE - Plus Automatisation hautes performances avec moteur 36 V, carte électronique à afficheur graphique, Adaptive Speed & Torque Technology, 4 entrées de sécurité, pignon module 6, butées de fin de course magnétiques et accessoire clock inclus pour portails jusqu'à 2500 kg et 20 m de long.	1.730,00



Mouvements fluides et vitesse constante dans toutes les conditions

La nouvelle série BKV a été conçue pour répondre aux exigences les plus élevées en termes de performances sous toutes les latitudes et quelles que soient les conditions climatiques. Les motoréducteurs BKV sont en effet équipés de la TECHNOLOGIE innovante ADAPTIVE TORQUE, un logiciel intégré à la détection d'obstacles qui permet de gérer, à tout moment, le courant absorbé par le motoréducteur pour assurer une fluidité maximale du mouvement, avec une vitesse constante et en respectant les paramètres d'installation.

LA GAMME COMPLÈTE

Code	Description	Prix € (Hors taxes)
Accessoires		
806SA-0090 	Carte pour le branchement en cas de coupure de courant et pour la recharge des batteries.	130,00
Accessoires		
801XC-0120 	Dispositif pour la transmission par chaîne.	265,00
801XC-0130 	Plaque d'adaptation pour automatismes de la série BK (première série).	113,00
001 R001	Cylindre serrure avec clé DIN.	34,30
009 CCT	Chaîne simple de 1/2". Bobine de 5m.	148,50
009 CGIU	Joint pour chaîne de 1/2".	4,50
001 RGP1	Module Green Power.	50,70
001 R700	Carte de décodage et de gestion du contrôle des accès avec transpondeur.	76,90
001 R800	Carte de décodage et de gestion du contrôle des accès par claviers à code.	40,50
002 RSE	Carte d'interface pour la gestion de deux automatismes ou pour la validation du protocole CRP.	40,50
806SA-0120 	Carte pour la gestion temporisée des fonctions	36,00
001 RSDN002	Kit butées de fin de course magnétiques pour automatismes.	160,50
Crémaillères		
009 CGZ	Crémaillère module 4 en acier zingué 22 x 22 mm.	34,30
009 CGZS	Crémaillère module 4 en acier zingué 30 x 8 mm avec trous et entretoises pour la fixation.	38,40
009 CGZ6	Crémaillère zinguée module 6, en acier laminé 30 x 30 mm.	74,80





TOP

**LE NOUVEAU
DESIGN DES
ÉMETTEURS**

À DÉCOUVRIR À LA PAGE 268 - 272

CAME

[CAME.COM](https://www.came.com)



BY-3500T

Jusqu'à 3500 kg



Solution idéale sur des portails de grandes dimensions ou d'un poids exceptionnel

- Possibilité de contrôler un éclairage supplémentaire pour la zone de passage.
- Mécanique robuste pour garantir des performances exceptionnelles.
- Autodiagnostic des dispositifs de sécurité.
- Alimentation triphasée pour augmenter la poussée.

Dimensions (mm)

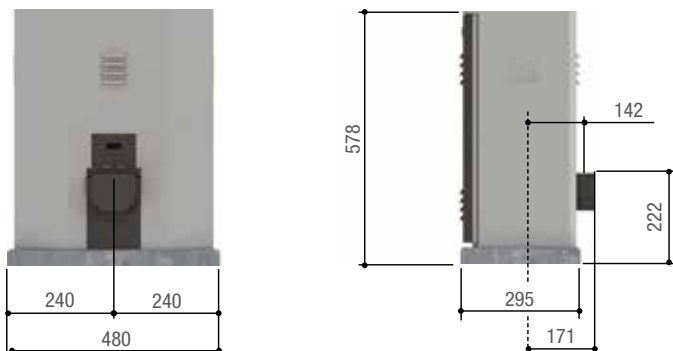

Limites d'utilisation

MODÈLES

BY-3500T

Caractéristiques techniques

MODÈLES

BY-3500T

Degré de protection (IP)	54
Alimentation (V - 50/60 Hz)	230-400 V AC TRIPHASÉ
Alimentation moteur (V)	230-400 V AC TRIPHASÉ
Absorption (A)	2
Puissance (W)	1000
Vitesse de manœuvre (m/min)	10,5
Température de fonctionnement (°C)	-20 ÷ +55
Thermoprotection moteur (°C)	140

● 230 – 400 VAC TRIPHASÉ

Code	Description	Prix € (Hors taxes)
Automatismes 230 – 400 VAC triphasé		
001 BY-3500T 	Automatisme avec carte électronique et fins de course mécaniques pour portails coulissants jusqu'à 3500 kg et 17 m de longueur.	4.613,00
Crémaillères		
009 CGZ6	Crémaillère zinguée module 6, en acier laminé 30 x 30 mm.	74,80





Le tableau indique toutes les caractéristiques des armoires de commande dédiées aux automatismes pour portails coulissants. Les caractéristiques en gras sont importantes pour le choix de l'automatisme à installer et doivent être évaluées dès le départ.

	36		24		BY-3500T	
Modèles / Série	BKV	BX	BK	BXL	BXV	BY-3500T
Carte / Armoire	ZN8	ZBX7N	ZBKN	ZN6	ZN7	ZT6
Sécurité						
AUTODIAGNOSTIC des dispositifs de sécurité	●	●	●	●	●	●
PRÉCLIGNOTEMENT en phase d'ouverture et de fermeture	●	●	●	●	●	●
RÉOUVERTURE durant la fermeture	●	●	●	●	●	●
REFERMÉTURE durant l'ouverture	●	●	●	●	●	●
ATTENTE obstacle	●	●	●	●	●	●
ARRÊT TOTAL	●	●	●	●	●	●
ARRÊT PARTIEL	●	●	●	●	●	●
DÉTECTION OBSTACLE devant les photocellules	●	●	●	●	●	●
ENCODEUR	●	●	●	●	●	●
Dispositif pour le CONTRÔLE DU MOUVEMENT et la DÉTECTION DE L'OBSTACLE	●	●	●	●	●	●
DÉTECTION AMPÉROMÉTRIQUE	●	●	●	●	●	●
Commande						
OUVERTURE PARTIELLE	●	●	●	●	●	●
OUVERTURE UNIQUEMENT par le biais de l'émetteur et/ou du bouton	●	●	●	●	●	●
Connexion bouton OUVERTURE UNIQUEMENT ou FERMETURE UNIQUEMENT	●	●	●	●	●	●
OUVERTURE-ARRÊT-FERMETURE-ARRÊT par le biais de l'émetteur et/ou du bouton	●	●	●	●	●	●
OUVERTURE-FERMETURE-INVERSION par le biais de l'émetteur et/ou du bouton	●	●	●	●	●	●
ACTION MAINTENUE	●	●	●	●	●	●
Caractéristiques						
Connexion CLIGNOTANT	●	●	●	●	●	●
Connexion LAMPE D'ACCUEIL	●	●	●	●	●	●
Connexion LAMPE COURTOISIE	●	●	●	●	●	●
Connexion antenne	●	●	●	●	●	●
Connexion LAMPE DE SIGNALISATION OUVERT	●	●	●	●	●	●
Connexion LAMPE DE SIGNALISATION FERMÉ	●	●	●	●	●	●
Sortie contact pour 2ème CANAL RADIO	●	●	●	●	●	●
AUTOAPPRENTISSAGE du CODE RADIO de l'émetteur	●	●	●	●	●	●
TEMPS DE REFERMÉTURE AUTOMATIQUE réglable	●	●	●	●	●	●
Ralentiement en phase d'OUVERTURE et/ou de FERMETURE	●	●	●	●	●	●
Fonctionnement par BATTERIES DE SECOURS (en option)	●	●	●	●	●	●
MAÎTRE-ESCLAVE	●	●	●	●	●	●
VITESSES DE MARCHÉ et de RALENTISSEMENT réglables *	●	●	●	●	●	●
AFFICHEUR	●	●	●	●	●	●
FREIN électronique	●	●	●	●	●	●
AUTOAPPRENTISSAGE des fins de course en phase d'ouverture et en phase de fermeture	●	●	●	●	●	●
Connexion au panneau solaire	●	●	●	●	●	●
CAME Connect	●	●	●	●	●	●
Adaptation RIO System 2.0	●	●	●	●	●	●
Gestion CRP	●	●	●	●	●	●
Gestion ÉCONOMIE D'ÉNERGIE (001RGP1)	●	●	●	●	●	●

● 120 - 230 VAC ● 24 - 36 VDC ● 230 - 400 VAC TRIPHASÉ

REMARQUES

* Pour 801MS-0020 - 801MS-0030 vitesse de ralentissement uniquement.

PORTAILS BATTANTS

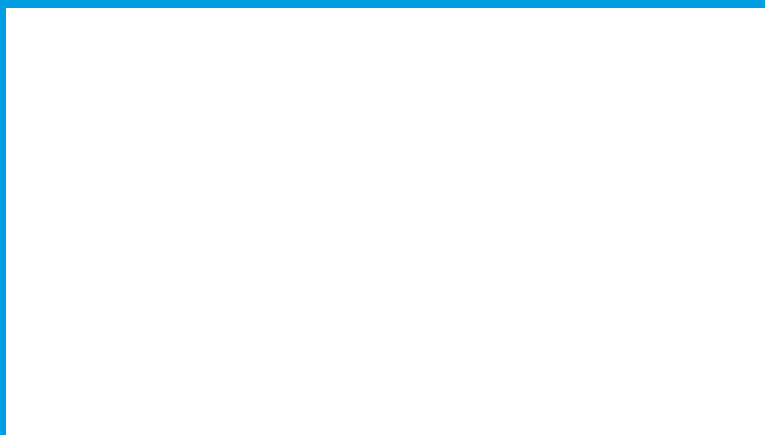
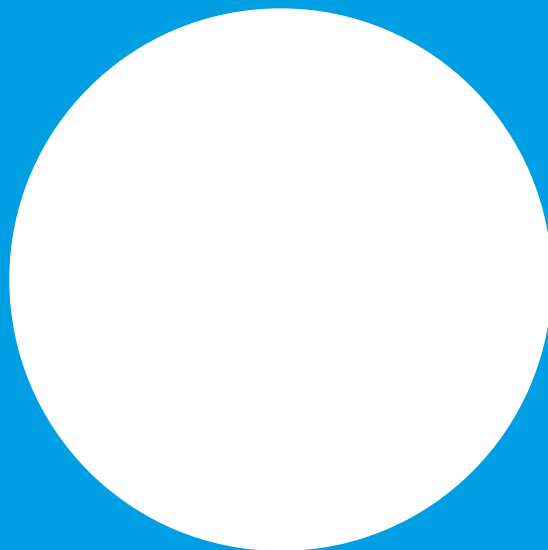

CAME.COM

108	Guide de choix
110	AXL
112	AXI
114	AMICO
116	AXO
118	ATI
122	KRONO
124	STYLO
126	FTL
128	FTX
132	FAST 70
136	FERNI
140	FROG
144	FROG PLUS
146	SUPER FROG
149	FONCTIONS ÉLECTRONIQUES PORTAILS BATTANTS

Guide de choix

Automatismes pour portails battants

Le tableau indique les séries et les modèles avec limites d'utilisation maximales basées uniquement sur la longueur du vantail.

Série	Modèle	Largeur max. vantail (m)	C Max. (mm)
FROG	FROG-AV	1,3	-
STYLO	STYLO-RME	1,8	180 (200 avec art. 001STYLO-BD)
STYLO	STYLO-ME	1,8	180 (200 avec art. 001STYLO-BD)
AMICO	A1824	1,8	60
AXL	801MP-0020	2	250
AXI	801MP-0030	2	60
FTL	801MB-0080	2	150 (250 avec art. 801XC-0070)
FTL - FTX	801MB-0050	2	150 (250 avec art. 801XC-0070)
FTX	801MB-0070	2	150 (250 avec art. 801XC-0070)
FTX	801MB-0110	2	250
FTX	801MB-0120	2	250
AMICO	A18230	2,2	60
FAST 70	FA70230CB	2,3	200
FAST 70	FA70230	2,3	200
FAST 70	FA7024CB	2,3	200
FAST 70	FA7024	2,3	200
FAST 70	801MB-0090	2,3	300
FAST 70	801MB-0100	2,3	300
AXI	801MP-0040	2,5	60
ATI	A3000A	3	60
ATI	A3100A	3	60
ATI	A3024N	3	60
ATI	A3000	3	60
AXO	AX302304	3	70
AXO	AX312304	3	70
AXO	AX3024	3	70
KRONO	KR300D - KR300S	3	60
KRONO	KR302D - KR302S	3	60
KRONO	KR310D - KR310S	3	60
KRONO	KR312D - KR312S	3	60
FROG	FROG-A	3,5	-
FROG	FROG-AE	3,5	-
FROG	FROG-A24	3,5	-
FROG	FROG-A24E	3,5	-
AXO	AX402306	4	70
AXO	AX412306	4	70
FERNI	FE40230	4	380
FERNI	FE40230V	4	380
FERNI	FE4024	4	380
FERNI	FE4024V	4	380
AXO	AX5024	5	150
ATI	A5000A	5	120
ATI	A5100A	5	120
ATI	A5024N	5	120
KRONO	KR510D - KR510S	5,5	120
FROG PLUS	FROG-PM4	5,5	-
AXO	AX71230	7	150
FROG PLUS	FROG-PM6	7	-
SUPER FROG	FROG-MD - FROG-MS	8	-

● 230 VAC ● 24 VDC SERVICE INTENSIF ● 230 - 400 VAC TRIPHASÉ



PORTAILS BATTANTS MOTORÉDUCTEUR ENTERRÉ

Pratiquement invisible, il n'altère pas l'esthétique du portail.
Ne limite pas l'ouverture libre de passage.



PORTAILS BATTANTS MOTORÉDUCTEUR À VIS SANS FIN

Installation simple qui ne requiert aucune adaptation.
L'automatisme pour portails battants le plus utilisé.



PORTAILS BATTANTS MOTORÉDUCTEURS À BRAS ARTICULÉ

Lorsque le motoréducteur externe traditionnel ne peut être installé faute d'espace suffisant, le bras articulé permet de résoudre le problème de l'installation.

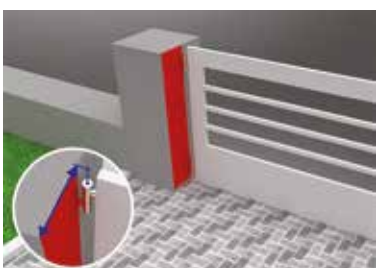

Côte C Max. SUR LES PORTAILS BATTANTS

Il s'agit de la distance entre le bord du pilier côté interne et l'axe de rotation du portail.

Les limites de cette valeur permettent de choisir l'automatisme le plus adapté au portail à motoriser.

Le clignotant : une sécurité en plus !

CAME conseille d'installer un clignotant pour signaler la présence d'engins mécaniques en mouvement.
Disponibles aujourd'hui les nouveaux modèles DADOO à éclairage LED. Avec sa toute nouvelle forme, DADOO est léger, pratique et rapide à installer.
La gamme KIARO s'enrichit elle aussi de nouveaux modèles à LED qui ont une faible consommation et durent plus longtemps.



Solution idéale à appliquer sur des portails de type résidentiel

- Système de déblocage par levier protégé par un triangle.
- Butées mécaniques réglables embarquées pour la gestion de la course.
- Connexions simplifiées par le biais d'un seul câble à trois conducteurs.
- Mouvement linéaire et sans aucun bruit grâce au réducteur à couple conique.
- Vis sans fin protégée grâce au carter dédié.
- Carte électronique avec borniers séparés et micro-interrupteur pour le réglage des fonctions. Permet de mémoriser jusqu'à 25 utilisateurs différents.
- Possibilité de fonctionnement de secours en cas de panne de courant.
- Décodage Rolling Code intégré.
- Possibilité de connecter des claviers filaires de la gamme CAME au moyen de l'accessoire R800.



Dimensions (mm)

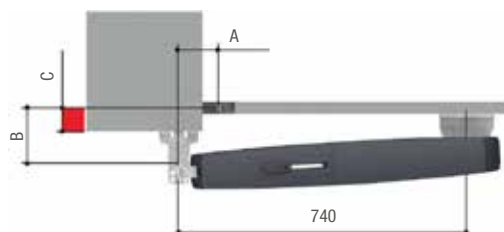
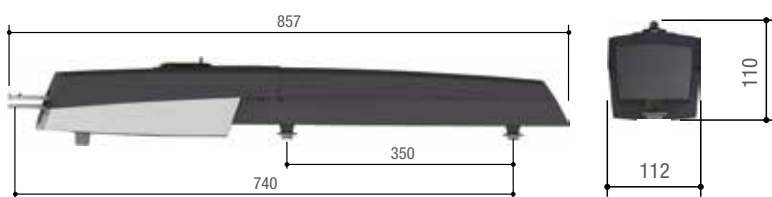

Dimensions application (mm)

MODÈLES	801MP-0020		
OUVERTURE VANTAIL (°)	A	B	C Max.
90	130	110 ÷ 170	60
115	150	110 ÷ 160	50







Limites d'utilisation

MODÈLES	801MP-0020
Longueur max. vantail (m)	2
Poids max. vantail (Kg)	250
Ouverture max. vantail (°)	115

Caractéristiques techniques

MODÈLES	801MP-0020
Degré de protection (IP)	44
Alimentation moteur (V)	24 DC
Absorption (A)	5 max.
Puissance (W)	120
Vitesse de manœuvre (m/min)	15*
Intermittence/Fonctionnement (%)	50
Poussée (N)	400 ÷ 2000
Température de fonctionnement (°C)	-20 ÷ +55

* Valeur minimale indicative avec vitesse de marche maximale et vitesse de ralentissement au minimum.

Code	Description	Prix € (Hors taxes)
Motoréducteurs 24 VDC testés selon les normes EN 12453 - EN 12445		
801MP-0020   	AXL20DGS - Motoréducteur irréversible avec encodeur pour portails battants jusqu'à 2 m par vantail. Gris RAL7024.	507,00
Armoires de commande pour motoréducteurs 24 VDC testés selon les normes EN 12453 - EN 12445		
002ZL60 	Armoire de commande pour portails battants à un ou deux vantaux avec configurations par micro-interrupteur, décodage radio incorporé et autodiagnostic des dispositifs de sécurité.	334,50
Accessoires pour : 002ZL60		
002RLB 	Carte pour le branchement en cas de coupure de courant et pour la recharge des batteries.	94,80
Accessoires pour : 002ZL60		
001RGP1	Module Green Power.	50,70
001R800	Carte de décodage et de gestion du contrôle des accès par claviers à code.	40,50
Accessoires		
001RSWN001	Dispositif de déblocage par câble des automatismes.	20,60
Accessoires pour : 001RSWN001		
001H3000	Boîtier de sécurité avec poignée de déblocage à câble L = 5 m et bouton de commande.	175,50
Accessoires pour : 002RLB		
3199PNP1212 	Batterie de secours 12 V - 1,2 Ah.	60,00

REMARQUES :

002RLB - 2 batteries de 12 V - 1,3 Ah non comprises, prévoir un logement externe adéquat sur 002ZL60.



Solution idéale à appliquer sur des portails à usage résidentiel ou collectif, automatismes connectés



- Système de déblocage par levier protégé par un triangle, avec possibilité de commande à distance via câble en acier.
- Butées mécaniques réglables embarquées pour la gestion de la course.
- Connexions simplifiées par le biais d'un seul câble à trois conducteurs.
- Mouvement linéaire et sans aucun bruit grâce au réducteur à couple conique.
- Vis sans fin protégée grâce au carter dédié.
- Autodiagnostic des dispositifs de sécurité, aussi bien filaires que sans fil, et respect des normes en vigueur en matière de forces d'impact.
- Possibilité de fonctionnement de secours en cas de panne de courant.
- Carte électronique avec borniers séparés et afficheur, pour faciliter les phases d'installation et de diagnostic. Permet de mémoriser jusqu'à 250 utilisateurs différents.
- Décodage radio Rolling Code et Key Code (Twin) intégré.
- Adaptation pour l'accessoire CAME KEY et pour la connexion au cloud via CAME Connect.
- Gestion des accessoires de sécurité sans fil de la série RIO System 2.0 au moyen de l'accessoire 806SS-0040.
- Possibilité de gérer directement des claviers CAME au moyen de l'accessoire R800 ou de connecter des sélecteurs transpondeur CAME par le biais de l'accessoire R700.

Dimensions (mm)

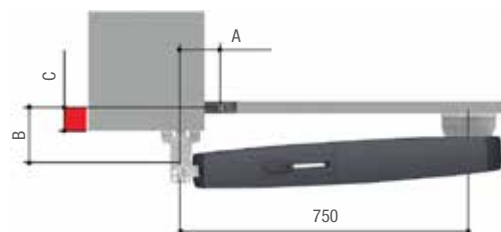
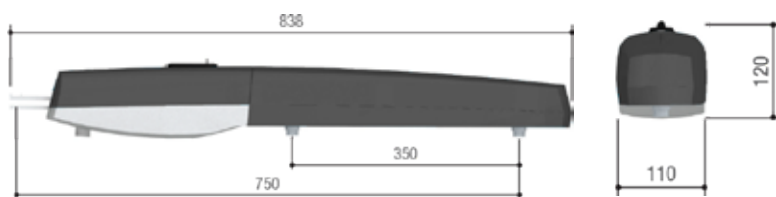

Dimensions application (mm)

MODÈLES	801MP-0030 · 801MP-0040		
OUVERTURE VANTAIL (°)	A	B	C Max.
90	130	110 ÷ 170	60
115	150	110 ÷ 160	50

Limites d'utilisation

MODÈLES	801MP-0030		801MP-0040	
Longueur max. vantail (m)	1,5	2	1,80	2,5
Poids max. vantail (Kg)	250	200	300	250
Ouverture max. vantail (°)	115		115	

Caractéristiques techniques

MODÈLES	801MP-0030		801MP-0040	
Degré de protection (IP)	44		44	
Alimentation moteur (V)	24 DC		24 DC	
Absorption (A)	5 max.		5 max.	
Puissance (W)	120		120	
Temps de manœuvre à 90° (s)	15*		15*	
Intermittence/Fonctionnement (%)	50		50	
Poussée (N)	400 ÷ 2000		400 ÷ 2000	
Température de fonctionnement (°C)	-20 ÷ +55		-20 ÷ +55	

* Valeur minimale indicative avec vitesse de marche maximale et vitesse de ralentissement au minimum.

Code	Description	Prix € (Hors taxes)
Motoréducteurs 24 VDC testés selon les normes EN 12453 - EN 12445		
801MP-0030	AXI20DGS - Motoréducteur irréversible avec encodeur pour portails battants jusqu'à 2 m par vantail. Coloris gris RAL7024.	581,00
801MP-0040	AXI25DGS - Motoréducteur irréversible avec encodeur pour portails battants jusqu'à 2,5 m par vantail. Coloris gris RAL7024.	633,00
Armoires de commande pour motoréducteurs 24 VDC testés selon les normes EN 12453 - EN 12445		
002ZL65	Armoire de commande pour portails battants à un ou deux vantaux avec afficheur de programmation, décodage radio incorporé et autodiagnostic des dispositifs de sécurité.	417,00
Accessoires		
001 RSWN001	Dispositif de déblocage par câble des automatismes.	20,60
001 FR0616	Flexible de porte 50 cm + embouts.	51,80
Accessoires pour : 001RSWN001		
001 H3000	Boîtier de sécurité avec poignée de déblocage à câble L = 5 m et bouton de commande.	175,50
Accessoires pour : 002ZL65		
002 RLB	Carte pour le branchement en cas de coupure de courant et pour la recharge des batteries.	94,80
Accessoires pour : 002ZL65		
001 RGPI	Module Green Power.	50,70
001 R700	Carte de décodage et de gestion du contrôle des accès avec transpondeur.	76,90
001 R800	Carte de décodage et de gestion du contrôle des accès par claviers à code.	40,50
002 RSE	Carte d'interface pour la gestion de deux automatismes ou pour la validation du protocole CRP.	40,50
119 RIR315	Boîtier pour armoire de commande medium	49,70
Accessoires pour : 002RLB		
001 FR0748	Batteries de secours 12 V 3,4 Ah.	57,90



REMARQUES :
002RLB - Prévoir 2 batteries de 12 V - 1,3 Ah (en option) pour 002ZL65, emplacement prévu à l'extérieur de l'armoire.



NOUS CONNÉCTONS. VOUS CONTRÔLEZ.

La connexion au Cloud : une nouvelle façon de vivre les automatismes. Une technologie qui révolutionne les styles de vie tout en garantissant confort et sécurité.

CAME CONNECT met tous nos produits en réseau en nous permettant de les gérer et de les contrôler depuis un smartphone, une tablette ou un PC. Télécharger CAME AUTOMATION APP dans Google play ou App Store.





Solution idéale à appliquer sur des portails de type résidentiel

- Design sophistiqué et exclusif.
- Système de déblocage par clé universelle.
- Butées mécaniques réglables pour la mémorisation de la course en ouverture et fermeture.
- Connexions simplifiées par le biais d'un seul câble à trois conducteurs.
- Demi-coques porteuses en aluminium moulé sous pression.
- Vis sans fin protégée grâce au carter dédié.
- Possibilité de fonctionnement de secours en cas de panne de courant.
- Autodiagnostic des dispositifs de sécurité.
- Testé selon les paramètres fixés par les normes en vigueur.

Dimensions (mm)

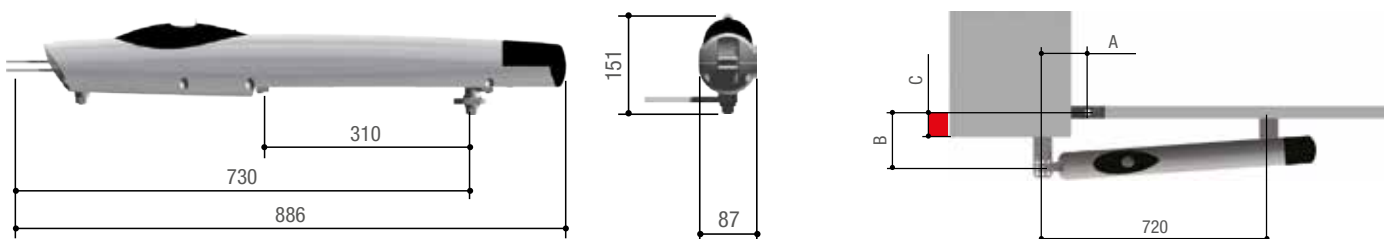

Dimensions application (mm)

MODÈLES	A18230 - A1824		
OUVERTURE VANTAIL (°)	A	B	C Max.
90	130	130	60
120	130	110	50

Limites d'utilisation

MODÈLE	A1824		
Largeur max. vantail (m)	1,8	1,5	1
Poids max. vantail (Kg)	200	215	250
MODÈLE	A18230		
Largeur max. vantail (m)	2,2	1,7	1
Poids max. vantail (Kg)	200	225	250

Caractéristiques techniques

MODÈLES	A18230	A1824
Degré de protection (IP)	44	44
Alimentation (V - 50/60 Hz)	230 AC	-
Alimentation moteur (V)	230 AC 50/60 Hz	24 DC
Absorption (A)	12	4 max.
Puissance (W)	80	100
Temps de manœuvre à 90° (s)	19	RÉGLABLE
Intermittence/Fonctionnement (%)	50	SERVICE INTENSIF
Couple (Nm)	400 ÷ 2000	400 ÷ 2000
Température de fonctionnement (°C)	-20 ÷ +55	-20 ÷ +55
Thermoprotection moteur (°C)	150	-

Code	Description	Prix € (Hors taxes)
Motoréducteurs 230 VAC		
001A18230	Motoréducteur irréversible pour portails battants jusqu'à 2,2 m par vantail.	636,00
Armoires de commande pour motoréducteurs 230 VAC		
002ZA3P	Armoire de commande multifonctions pour portails battants à deux vantaux, avec gestion des fins de course et réglage de la vitesse de ralentissement.	348,50
002ZM3E	Armoire de commande multifonctions pour portes battantes à deux vantaux avec afficheur de signalisation, autodiagnostic des dispositifs de sécurité et décodage radio incorporé.	546,00
Motoréducteurs 24 VDC testés selon les normes EN 12453 - EN 12445		
001A1824	Motoréducteur irréversible avec encodeur pour portails battants jusqu'à 1,8 m par vantail.	775,00
Armoires de commande pour motoréducteurs 24 VDC		
002ZLJ14	Armoire de commande multifonctions pour portes battantes à un vantail avec afficheur de programmation et de signalisation, et autodiagnostic des dispositifs de sécurité.	540,00
002ZL92	Armoire de commande pour portails à deux vantaux avec afficheur fonctions, autodiagnostic des dispositifs de sécurité et décodage radio incorporé.	481,00
002ZLJ24	Armoire de commande multifonctions pour portes battantes à deux vantaux avec afficheur de programmation et de signalisation, et autodiagnostic des dispositifs de sécurité.	629,00
Accessoires pour : 002ZL92		
002LB90	Carte pour le branchement en cas de coupure de courant et pour la recharge des batteries.	103,50
Accessoires pour : 002ZLJ14 - 002ZLJ24		
002LB180	Carte pour le branchement en cas de coupure de courant et pour la recharge des batteries.	130,50
Accessoires pour : 002LB90		
3199PNP1212	Batterie de secours 12 V - 1,2 Ah.	60,00
3199PNP612	Batterie de secours 12 V - 7 Ah.	68,70



REMARQUES :

002LB90 - 002LB180 - Prévoir 2 batteries 3199PNP1212 ou 3199PNP612 (en option) pour 002ZLJ14 et 002ZLJ24, emplacement dans armoire extérieur.
002LB90 - Pour 002ZL92 avec batteries 3199PNP1212, emplacement prévu à l'intérieur de l'armoire.



Solution idéale à appliquer sur des portails à usage résidentiel ou collectif

- Testé selon les paramètres fixés par les normes en vigueur.
- Les versions en 24 V permettent le fonctionnement par batteries de secours en cas de coupure de courant.
- Disponible en version réversible et irréversible.
- Vis sans fin protégée grâce au carter dédié.
- Les versions en 24 V possèdent un système de connexion simplifié avec un seul câble à trois conducteurs pour la gestion du moteur et de l'encodeur.
- Technologie à encodeur pour la gestion des ralentissements.
- Butées mécaniques réglables pour la mémorisation de la course en ouverture et fermeture.
- Demi-coques porteuses en aluminium moulé sous pression.
- Compatible avec CAME KEY (sauf ZLJ14).

Dimensions (mm)

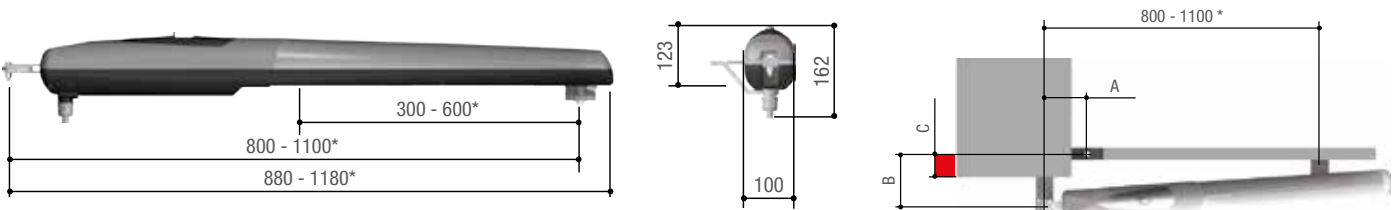

* 001AX5024 • 001AX71230

Limites d'utilisation

MODÈLE	AX302304 • AX312304 • AX3024						
Largeur max. vantail (m)			3	2,5	2		
Poids max. vantail (Kg)			500	600	800		
MODÈLE	AX402306 • AX412306						
Largeur max. vantail (m)			*4	3	2,5	2	
Poids max. vantail (Kg)			300	500	600	800	
MODÈLE	AX5024						
Largeur max. vantail (m)			*5	*4	3	2,5	2
Poids max. vantail (Kg)			400	500	700	800	1000
MODÈLE	AX71230						
Largeur max. vantail (m)	**7	**6	*5	*4	3	2,5	2
Poids max. vantail (Kg)	300	350	400	500	700	800	1000

Dimensions application (mm)

MODÈLES	AX302304 • AX312304 • AX402306 • AX412306 • AX3024		
OUVERTURE VANTAIL (°)	A	B	C Max.
90	130	130	70
120	140	100	50
MODÈLES	AX5024 • AX71230		
OUVERTURE VANTAIL (°)	A	B	C Max.
90	200	220	150
120	220	220	100

REMARQUES :

* Il est obligatoire de prévoir une serrure électrique sur le vantail.

** Si le vantail est supérieur à 5 m, il doit être ajouré. Sur les versions réversibles, le portail pourrait se refermer s'il est ouvert et que le vent est fort.

Caractéristiques techniques

MODÈLES	AX302304	AX312304	AX402306	AX412306	AX71230	AX3024	AX5024
Degré de protection (IP)	44	44	44	44	44	44	44
Alimentation (V - 50/60 Hz)	230 AC	230 AC	230 AC	230 AC	230 AC	-	-
Alimentation moteur (V)	230 AC 50/60 Hz	230 AC 50/60 Hz	230 AC 50/60 Hz	230 AC 50/60 Hz	230 AC 50/60 Hz	24 DC	24 DC
Absorption (A)	1,5	15	1,5	15	1,5	10 max.	10 max.
Puissance (W)	175	175	175	175	175	120	120
Temps de manœuvre à 90° (s)	20	20	28	28	40	RÉGLABLE	RÉGLABLE
Intermittence/Fonctionnement (%)	50	50	30	30	30	SERVICE INTENSIF	SERVICE INTENSIF
Poussée (N)	500 ÷ 4500	500 ÷ 4500	500 ÷ 4500	500 ÷ 4500	500 ÷ 4500	500 ÷ 4500	500 ÷ 4500
Température de fonctionnement (°C)	-20 ÷ +55	-20 ÷ +55	-20 ÷ +55	-20 ÷ +55	-20 ÷ +55	-20 ÷ +55	-20 ÷ +55
Thermoprotection moteur (°C)	150	150	150	150	150	-	-

Code	Description	Prix € (Hors taxes)
Motoréducteurs 230 VAC testés selon les normes EN 12453 - EN 12445		
001 AX302304 	Motoréducteur irréversible avec encodeur pour portails battants jusqu'à 3 m par vantail.	811,00
001 AX312304 	Motoréducteur réversible avec encodeur pour portails battants jusqu'à 3 m par vantail.	737,00
001 AX402306 	Motoréducteur irréversible avec encodeur pour portails battants jusqu'à 4 m par vantail.	809,00
001 AX412306 	Motoréducteur réversible avec encodeur pour portails battants jusqu'à 4 m par vantail.	737,00
Motoréducteurs 230 VAC		
001 AX71230 	Motoréducteur réversible avec encodeur pour portails battants jusqu'à 7 m par vantail.	846,00
Armoires de commande pour motoréducteurs 230 VAC testés selon les normes EN 12453 - EN 12445		
002 ZM3E 	Armoire de commande multifonctions pour portes battantes à deux vantaux avec afficheur de signalisation, autodiagnostic des dispositifs de sécurité et décodage radio incorporé.	546,00
Motoréducteurs 24 VDC testés selon les normes EN 12453 - EN 12445		
001 AX3024 	Motoréducteur irréversible avec encodeur pour portails battants jusqu'à 3 m par vantail.	790,00
001 AX5024 	Motoréducteur irréversible avec encodeur pour portails battants jusqu'à 5 m par vantail.	845,00
Armoires de commande pour motoréducteurs 24 V testés selon les normes EN 12453 - EN 12445		
002 ZLJ14 	Armoire de commande multifonctions pour portes battantes à un vantail avec afficheur de programmation et de signalisation, et autodiagnostic des dispositifs de sécurité.	540,00
002 ZLJ24 	Armoire de commande multifonctions pour portes battantes à deux vantaux avec afficheur de programmation et de signalisation, et autodiagnostic des dispositifs de sécurité.	629,00
Accessoires pour : 002ZLJ14		
002 LB90 	Carte pour le branchement en cas de coupure de courant et pour la recharge des batteries.	103,50
Accessoires pour : 002ZLJ24		
002 LB180 	Carte pour le branchement en cas de coupure de courant et pour la recharge des batteries.	130,50
Accessoires pour : 002LB90 - 002LB180		
3199 PNP1212 	Batterie de secours 12 V - 1,2 Ah.	60,00
3199 PNP612 	Batterie de secours 12 V - 7 Ah.	68,70
Accessoires		
001 LOCK81	Serrure de verrouillage électrique à cylindre simple (intérieur).	211,00
001 LOCK82	Serrure de verrouillage électrique à double cylindre (intérieur et extérieur).	231,00
001 FR0616	Flexible de porte 50 cm + embouts.	51,80

REMARQUES :

002LB90 - 002LB180 - Prévoir 2 batteries 3199PNP1212 ou 3199PNP612 (en option) pour 002ZLJ14 et 002ZLJ24, emplacement dans armoire extérieur.



Solution idéale à appliquer sur des portails à usage résidentiel ou collectif

- Les versions en 24 V permettent le fonctionnement par batteries de secours en cas de coupure de courant.
- Disponible en version réversible et irréversible.
- Détection ampérométrique de l'obstacle.
- Vis sans fin protégée grâce au carter dédié.
- Les versions en 24 V possèdent un système de connexion simplifié avec un seul câble à trois conducteurs pour la gestion du moteur et de l'encodeur.



Dimensions (mm)



* 001A5000A · 001A5100A · 001A5024N

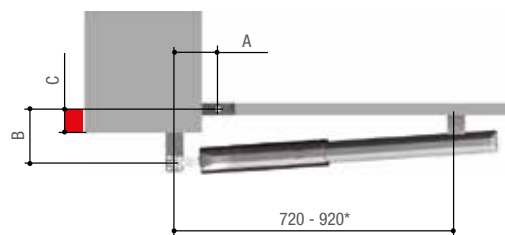

Dimensions application (mm)

MODÈLES	A3000 · A3000A · A3100A · A3024N		
OUVERTURE VANTAIL (°)	A	B	C Max.
90	130	130	60
120	130	110	50

MODÈLES	A5000A · A5100A · A5024N		
OUVERTURE VANTAIL (°)	A	B	C Max.
90	200	200	120
120	200	140	70

Limites d'utilisation

MODÈLE	A3000 · A3000A · A3100A · A3024N		
Largeur max. vantail (m)	3	2,5	2
Poids max. vantail (Kg)	400	600	800
MODÈLE	A5000A · A5100A · A5024N		
Largeur max. vantail (m)	*5	*4	3
Poids max. vantail (Kg)	400	500	600
			800
			1000

REMARQUE : * il est obligatoire de prévoir une serrure électrique sur le vantail.

Caractéristiques techniques

MODÈLES	A3000	A3000A	A3100A	A5000A
Degré de protection (IP)	44	44	44	44
Alimentation (V - 50/60 Hz)	230 AC	230 AC	230 AC	230 AC
Alimentation moteur (V)	230 AC 50/60 Hz	230 AC 50/60 Hz	230 AC 50/60 Hz	230 AC 50/60 Hz
Absorption (A)	12	12	1.2	1.2
Puissance (W)	150	150	150	150
Temps de manœuvre à 90° (s)	19 ÷ 32	19 ÷ 32	19 ÷ 32	19 ÷ 32
Intermittence/Fonctionnement (%)	50	50	50	50
Poussée (N)	400 ÷ 3000	400 ÷ 3000	400 ÷ 3000	400 ÷ 3000
Température de fonctionnement (°C)	-20 ÷ +55	-20 ÷ +55	-20 ÷ +55	-20 ÷ +55
Thermoprotection moteur (°C)	150	150	150	150







Code	Description	Prix € (Hors taxes)
Motoréducteurs 230 VAC		
001 A3000	Motoréducteur irréversible pour portails battants jusqu'à 3 m par vantail, avec micro-interrupteur de fin de course d'ouverture.	693,00
001 A3000A	Motoréducteur irréversible pour portails battants jusqu'à 3 m par vantail, avec micro-interrupteur de fin de course d'ouverture et de fermeture.	759,00
001 A3100A	Motoréducteur réversible pour portails battants jusqu'à 3 m par vantail, avec micro-interrupteur de fin de course d'ouverture et de fermeture.	740,00
001 A5000A	Motoréducteur irréversible pour portails battants jusqu'à 5 m par vantail, avec micro-interrupteur de fin de course d'ouverture et de fermeture.	784,00
001 A5100A	Motoréducteur réversible pour portails battants jusqu'à 5 m par vantail, avec micro-interrupteur de fin de course d'ouverture et de fermeture.	759,00
Armoires de commande pour motoréducteurs 230 VAC		
002 ZA3P	Armoire de commande multifonctions pour portails battants à deux vantaux, avec gestion des fins de course et réglage de la vitesse de ralentissement.	348,50



Caractéristiques techniques

MODÈLES	A5100A	A3024N	A5024N
Degré de protection (IP)	44	44	44
Alimentation (V - 50/60 Hz)	230 AC	-	-
Alimentation moteur (V)	230 AC 50/60 Hz	24 DC	24 DC
Absorption (A)	12	10 max.	10 max.
Puissance (W)	150	120	120
Temps de manœuvre à 90° (s)	19 ÷ 32	RÉGLABLE	RÉGLABLE
Intermittence/Fonctionnement (%)	50	SERVICE INTENSIF	SERVICE INTENSIF
Poussée (N)	400 ÷ 3000	400 ÷ 3000	400 ÷ 3000
Température de fonctionnement (°C)	-20 ÷ +55	-20 ÷ +55	-20 ÷ +55
Thermoprotection moteur (°C)	150	-	-

LA GAMME COMPLÈTE

Code	Description	Prix € (Hors taxes)
Motoréducteurs 24 VDC		
001 A3024N 	Motoréducteur irréversible pour vantaux jusqu'à 3 m (temps d'ouverture réglable 90°).	823,00
001 A5024N 	Motoréducteur irréversible pour vantaux jusqu'à 5 m, avec micro-interrupteur de fin de course d'ouverture et fermeture.	855,00
Armoires de commande pour motoréducteurs 24 VDC		
002 ZL180 	Armoire de commande pour portails battants à deux vantaux avec décodage radio incorporé.	417,00
Accessoires pour : 002ZL180		
002 LB180 	Carte pour le branchement en cas de coupure de courant et pour la recharge des batteries.	130,50
Accessoires pour : 002LB90		
3199 PNP1212 	Batterie de secours 12 V - 1,2 Ah.	60,00
3199 PNP612 	Batterie de secours 12 V - 7 Ah.	68,70
Accessoires		
001 LOCK81	Serrure de verrouillage électrique à cylindre simple (intérieur).	211,00
001 LOCK82	Serrure de verrouillage électrique à double cylindre (intérieur et extérieur).	231,00
001 D001	Cylindre serrure avec clé DIN.	48,70
001 H3000	Boîtier de sécurité avec poignée de déblocage à câble L = 5 m et bouton de commande.	175,50
001 FR0616	Flexible de porte 50 cm + embouts.	51,80



REMARQUES :
 002LB180 - Prévoir 2 batteries 3199PNP1212 (en option).
 002LB90 - Pour 002ZL180 et seulement avec les batteries 3199PNP1212, emplacement prévu à l'intérieur de l'armoire.
 002LB90 - Pour 002ZL180 avec batteries 3199PNP612, emplacement dans armoire extérieur.

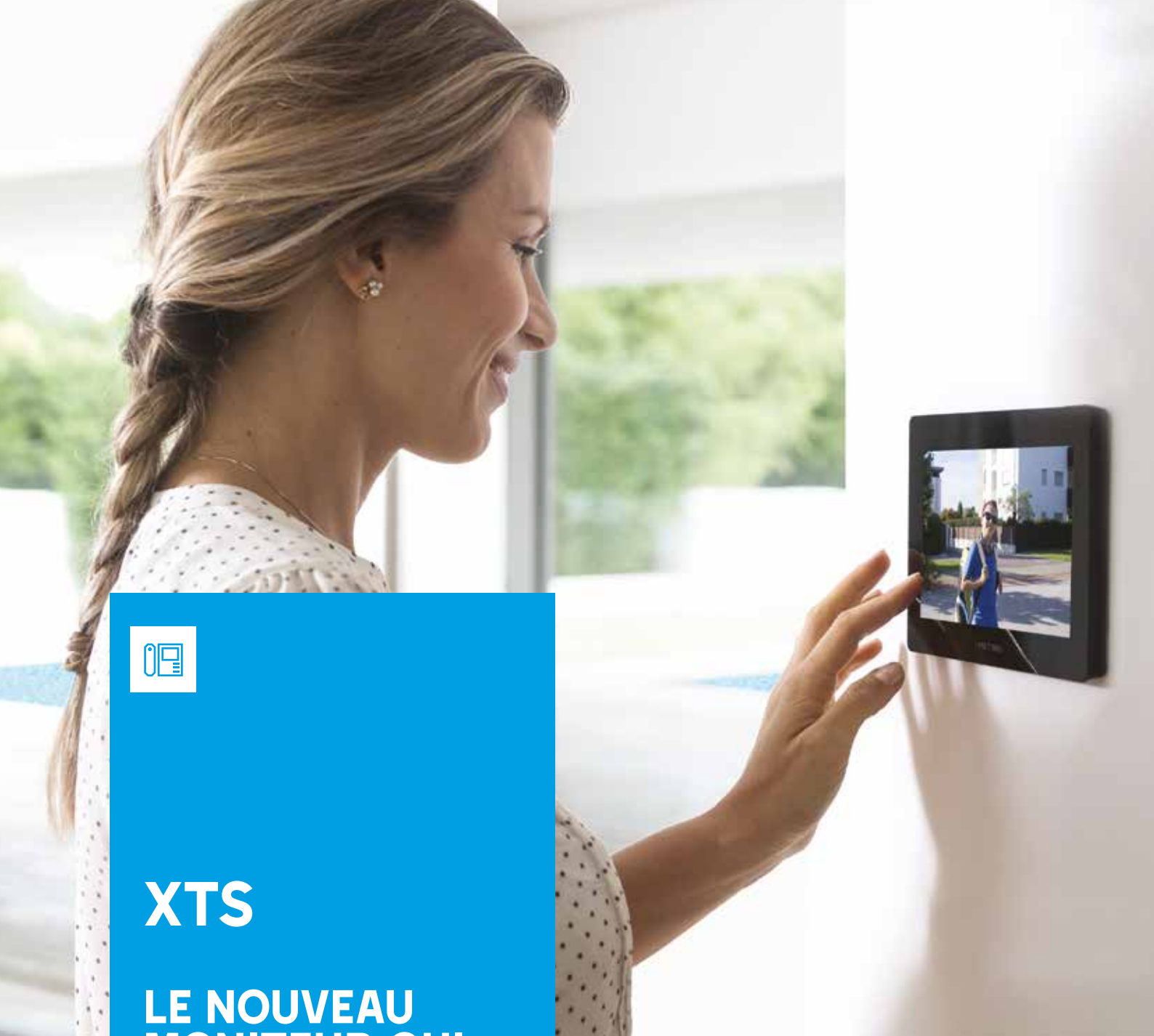

XTS

LE NOUVEAU
MONITEUR QUI
RÉVOLUTIONNE
LA VIDÉOPHONIE



CAME 
BPT

CAME.COM

Solution idéale à appliquer sur des portails en fer forgé

- Un produit fiable digne de la meilleure tradition CAME.
- Structure en aluminium moulé sous pression en mesure de résister longtemps.
- Micro-interrupteurs de fin de course en ouverture et fermeture pour le réglage précis de la position d'arrêt des vantaux.
- Poignée de déverrouillage d'urgence incorporée.
- Versions droite et gauche.



Dimensions (mm)

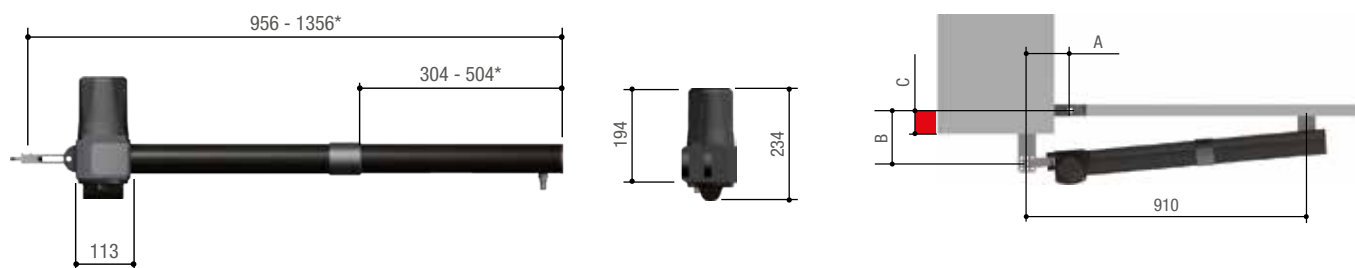

* 001KR510D · 001KR510S

Dimensions application (mm)

MODÈLES	KR300D · KR300S · KR302D · KR302S KR310D · KR310S · KR312D · KR312S			MODÈLES	KR510D · KR510S		
	A	B	C Max.		OUVERTURE VANTAIL (°)	A	B
90	130	130	60	90	200	200	120
120	130	110	50	120	200	140	70

Limites d'utilisation

MODÈLE	KR300D · KR300S · KR302D · KR310D · KR310S · KR312D · KR312S					KR510D · KR510S				
Largeur max. vantail (m)	3					2,5				
Poids max. vantail (Kg)	400					600				
MODÈLE	KR510D · KR510S					KR510D · KR510S				
Largeur max. vantail (m)	5	4	3	2,5	2					
Poids max. vantail (Kg)	400	500	600	800	1000					

Caractéristiques techniques

MODÈLES	KR300D	KR300S	KR302D	KR302S	KR310D	KR310S	KR312D	KR312S	KR510D	KR510S
Degré de protection (IP)	54	54	54	54	54	54	54	54	54	54
Alimentation (V - 50/60 Hz)	230 AC	230 AC	230 AC	230 AC	230 AC	230 AC	230 AC	230 AC	230 AC	230 AC
Alimentation moteur (V)	230 AC	230 AC	230 AC	230 AC	230 AC	230 AC	230 AC	230 AC	230 AC	230 AC
Absorption (A)	1,1	1,1	11	11	1,1	1,1	11	11	1,1	1,1
Puissance (W)	130	130	130	130	130	130	130	130	130	130
Temps de manœuvre à 90° (s)	22	22	18	18	22	22	18	18	34	34
Intermittence/Fonctionnement (%)	30	30	30	30	30	30	30	30	30	30
Poussée (N)	400 ÷ 3000	400 ÷ 3000	400 ÷ 3000	400 ÷ 3000	400 ÷ 3000	400 ÷ 3000	400 ÷ 3000	400 ÷ 3000	400 ÷ 3000	400 ÷ 3000
Température de fonctionnement (°C)	-20 ÷ +55	-20 ÷ +55	-20 ÷ +55	-20 ÷ +55	-20 ÷ +55	-20 ÷ +55	-20 ÷ +55	-20 ÷ +55	-20 ÷ +55	-20 ÷ +55
Thermoprotection moteur (°C)	150	150	150	150	150	150	150	150	150	150

Code	Description	Prix € (Hors taxes)
Motoréducteurs 230 VAC		
001 KR300D	Motoréducteur droit irréversible pour portails battants jusqu'à 3 m par vantail.	645,00
001 KR300S	Motoréducteur gauche irréversible pour portails battants jusqu'à 3 m par vantail.	645,00
001 KR302D	Motoréducteur droit irréversible pour portails battants jusqu'à 3 m par vantail. Version rapide.	643,00
001 KR302S	Motoréducteur gauche irréversible pour portails battants jusqu'à 3 m par vantail. Version rapide.	643,00
001 KR310D	Motoréducteur droit irréversible pour portails battants jusqu'à 3 m par vantail, avec micro-interrupteur de fin de course d'ouverture et de fermeture.	675,00
001 KR310S	Motoréducteur gauche irréversible pour portails battants jusqu'à 3 m par vantail, avec micro-interrupteur de fin de course d'ouverture et de fermeture.	675,00
001 KR312D	Motoréducteur droit irréversible pour portails battants jusqu'à 3 m par vantail, avec micro-interrupteur de fin de course d'ouverture et de fermeture. Version rapide.	677,00
001 KR312S	Motoréducteur gauche irréversible pour portails battants jusqu'à 3 m par vantail, avec micro-interrupteur de fin de course d'ouverture et de fermeture. Version rapide.	677,00
001 KR510D	Motoréducteur droit irréversible pour portails battants jusqu'à 5 m par vantail, avec micro-interrupteur de fin de course d'ouverture et de fermeture.	759,00
001 KR510S	Motoréducteur gauche irréversible pour portails battants jusqu'à 5 m par vantail, avec micro-interrupteur de fin de course d'ouverture et de fermeture.	759,00
Armoires de commande pour motoréducteurs 230 VAC		
002 ZA3P	Armoire de commande multifonctions pour portails battants à deux vantaux, avec gestion des fins de course et réglage de la vitesse de ralentissement.	348,50
Accessoires		
001 KR001	Cylindre serrure avec clé DIN.	46,60
001 FR0616	Flexible de porte 50 cm + embouts.	51,80



Solution idéale à appliquer sur des piliers à encombrement minimum



- Contrôle du mouvement par encodeur.
- Testé selon les paramètres fixés par les normes en vigueur.
- Pour des installations sur des portails avec pilier d'une largeur minime (à partir de 8 cm), même contre un mur ou une clôture, grâce à l'option avec bras droit à glissière.
- Possibilité de fonctionnement de secours en cas de panne de courant.
- Fiable et robuste grâce à l'irréversibilité du système.
- Système de déblocage par clé personnalisée.
- Disponible également en version réversible.

Dimensions (mm)

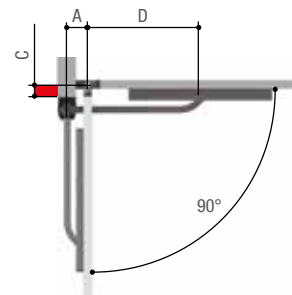
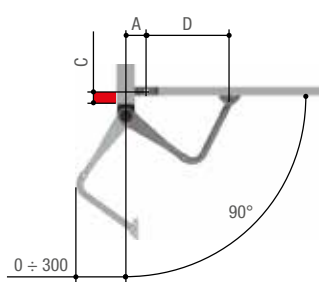
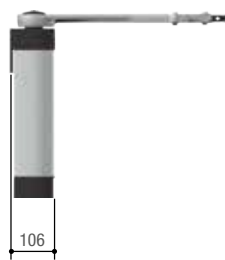
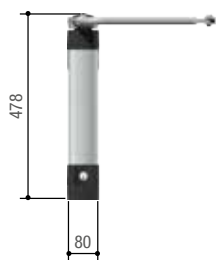

Dimensions application (mm)

BRAS ARTICULÉ	STYLO-BS		
OUVERTURE VANTAIL (°)	A	D	C Max.
90	90	450	0
90	90	450	180
90	130	450	180
120	170	450	0

BRAS DROIT	STYLO-BD		
OUVERTURE VANTAIL (°)	A	D	C Max.
90	90	400	200
90	230	300	180
135	230	300	0

Limites d'utilisation

MODÈLE	STYLO-ME - STYLO-RME		
Largeur max. vantail (m)	1,8	1,2	0,8
Poids max. vantail (Kg)	100	125	150
Ouverture max. vantail (°)	120 (avec bras STYLO-BS) - 135 (avec bras STYLO-BD)		

Caractéristiques techniques

MODÈLES	STYLO-ME	STYLO-RME
Degré de protection (IP)	54	54
Alimentation moteur (V)	24 DC	24 DC
Absorption (A)	5 max.	5 max.
Puissance (W)	48	48
Temps de manœuvre à 90° (s)	RÉGLABLE	RÉGLABLE
Intermittence/Fonctionnement (%)	SERVICE INTENSIF	SERVICE INTENSIF
Poussée (N)	100	100
Température de fonctionnement (°C)	-20 ÷ +55	-20 ÷ +55

Code	Description	Prix € (Hors taxes)
Motoréducteurs 24 VDC testés selon les normes EN 12453 - EN 12445		
001 STYLO-ME 	Motoréducteur irréversible avec encodeur pour portails battants jusqu'à 1,8 m par vantail.	639,00
001 STYLO-RME 	Motoréducteur réversible avec encodeur pour portails battants jusqu'à 1,8 m par vantail.	560,00
Armoires de commande pour motoréducteurs 24 VDC testés selon les normes EN 12453 - EN 12445		
002 ZL92 	Armoire de commande pour portails à deux vantaux avec afficheur fonctions, autodiagnostic des dispositifs de sécurité et décodage radio incorporé.	481,00
Accessoires pour : 002ZL92		
002 LB90 	Carte pour le branchement en cas de coupure de courant et pour la recharge des batteries.	103,50
Accessoires pour : 002LB90		
3199 PNP1212 	Batterie de secours 12 V - 1,2 Ah.	60,00
3199 PNP612 	Batterie de secours 12 V - 7 Ah.	68,70
Accessoires		
001 STYLO-BS	Bras de transmission articulé.	82,50
001 STYLO-BD	Bras droit de transmission et glissière avec butées mécaniques en ouverture.	225,00
001 FR0616	Flexible de porte 50 cm + embouts.	51,80
Accessoires pour : 001STYLO-RME		
001 LOCK81	Serrure de verrouillage électrique à cylindre simple (intérieur).	211,00
001 LOCK82	Serrure de verrouillage électrique à double cylindre (intérieur et extérieur).	231,00



REMARQUES :

002LB90 - Prévoir 2 batteries 3199PNP1212 ou 3199PNP612 (en option).

002LB90 - Pour 002ZL92 avec batteries 3199PNP1212, emplacement prévu à l'intérieur de l'armoire.

Solution idéale pour les applications de type résidentiel ou collectif sur des piliers de petites et moyennes dimensions



- Permet de respecter les normes en vigueur en matière de forces d'impact.
- Automatisation avec contrôle du mouvement par encodeur.
- Levier de déblocage pratique pour l'ouverture manuelle du portail.
- Possibilité de fonctionnement de secours en cas de panne de courant.
- Autodiagnostic des dispositifs de sécurité filaires.
- Carte électronique avec borniers séparés et micro-interrupteur pour le réglage des fonctions. Permet de mémoriser jusqu'à 25 utilisateurs différents.
- Décodage code tournant intégré.
- Possibilité de connecter des claviers filaires de la gamme GAME au moyen de l'accessoire R800.

Dimensions (mm)



Dimensions application (mm)

MODÈLES	801MB-0080 - 801MB-0050				
OUVERTURE VANTAIL (°)	A	B	D	E	C Max.
90	140	420 (490 avec art. 801XC-0070)	Min. 150	310 (410 avec art. 801XC-0070)	150 (250 avec art. 801XC-0070)
90	160 ÷ 180	380 (460 avec art. 801XC-0070)	Min. 150	310 (410 avec art. 801XC-0070)	150 (250 avec art. 801XC-0070)
110	200 ÷ 220	400 (470 avec art. 801XC-0070)	Min. 150	310 (410 avec art. 801XC-0070)	150 (250 avec art. 801XC-0070)

Limites d'utilisation

MODÈLES	801MB-0080		801MB-0050		
Longueur max. vantail (m)	2	1	2	1,7	1,5
Poids max. vantail (Kg)	200	250	200	225	230

Caractéristiques techniques

MODÈLES	801MB-0080	801MB-0050
Degré de protection (IP)	44	44
Alimentation (V - 50/60 Hz)	230 AC	-
Alimentation moteur (V)	24 DC	24 DC
Absorption (A)	4 max.	4 max.
Puissance (W)	140	140
Vitesse de manœuvre (m/min)	de 19 à 25	de 20 à 30
Poussée (N)	180	180
Température de fonctionnement (°C)	-20 ÷ +55	-20 ÷ +55

Code	Description	Prix € (Hors taxes)
Automatismes avec motoréducteur 24 VDC testés selon les normes EN 12453 - EN 12445		
801MB-0080 	FTL20DGC - Automatisation irréversible avec carte électronique à configurations par micro-interrupteur, décodage radio incorporé et bras de transmission articulé pour portails battants jusqu'à 2 m par vantail. Couvercle gris RAL7024.	928,00
Motoréducteurs 24 VDC testés selon les normes EN 12453 - EN 12445		
801MB-0050 	FTX20DGS - Motoréducteur irréversible avec bras de transmission articulé pour portails battants jusqu'à 2 m par vantail et C max. 150 mm. Couvercle gris RAL7024.	595,00
Accessoires pour : 801MB-0080		
001 RGP1	Module Green Power.	50,70
001 R800	Carte de décodage et de gestion du contrôle des accès par claviers à code.	40,50
Accessoires pour : 801MB-0080		
002 RLB 	Carte pour le branchement en cas de coupure de courant et pour la recharge des batteries.	94,80
Accessoires		
001 STYLO-BD	Bras droit de transmission et glissière avec butées mécaniques en ouverture.	225,00
801XC-0070	Bras articulé pour augmenter la valeur C max.	143,50



DÉBLOCAGE FACILITÉ !

En cas d'urgence ou à défaut de tension, le dispositif de déblocage à clé est immédiatement accessible et simple à utiliser.

Un levier très pratique permet en effet de débloquer le motoréducteur pour l'ouverture manuelle du portail.



Solution idéale pour les applications de type résidentiel ou collectif sur des piliers de petites et moyennes dimensions

- Permet de respecter les normes en vigueur en matière de forces d'impact.
- Levier de déblocage pratique pour l'ouverture manuelle du portail.
- Possibilité de fonctionnement de secours en cas de panne de courant.
- Autodiagnostic des dispositifs de sécurité filaires ou sans fil.
- Carte électronique avec borniers séparés et afficheur, pour faciliter les phases d'installation et de diagnostic. Permet de mémoriser jusqu'à 250 utilisateurs différents.
- Décodage radio Rolling Code et Key Code (Twin) intégré.
- Gestion des accessoires de sécurité sans fil de la série RIO System 2.0 au moyen de l'accessoire 806SS-0040.
- Possibilité de gérer directement des claviers CAME au moyen de l'accessoire R800 ou de connecter des sélecteurs transpondeur CAME par le biais de l'accessoire R700.
- Compatible avec CAME KEY. (sauf 801MB-0050 et 801MB-0120).

Dimensions (mm)

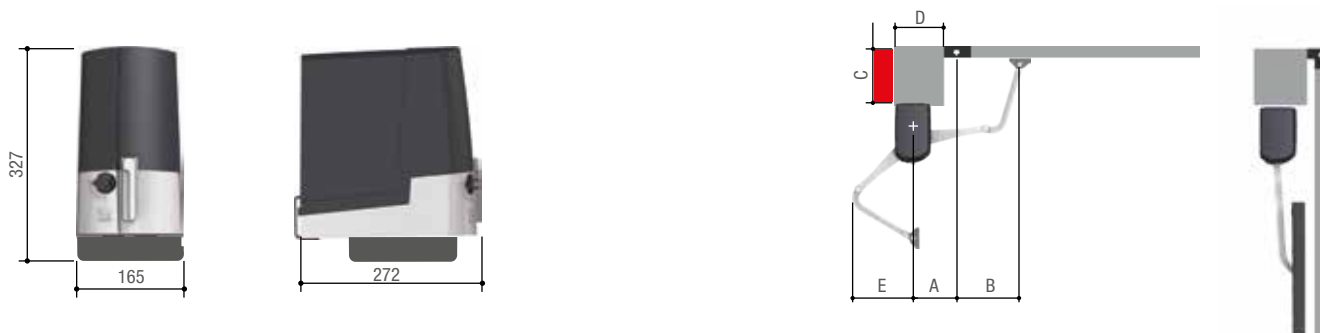

Dimensions application (mm)

MODÈLES					801MB-0070 · 801MB-0050	801MB-0110 · 801MB-0120
OUVERTURE VANTAIL (°)	A	B	D	E	C Max.	C Max.
90	140	420 (490 avec art. 801XC-0070)	Min. 150	310 (410 avec art. 801XC-0070)	150 (250 avec art. 801XC-0070)	250
90	160 ÷ 180	380 (460 avec art. 801XC-0070)	Min. 150	310 (410 avec art. 801XC-0070)	150 (250 avec art. 801XC-0070)	250
110	200 ÷ 220	400 (470 avec art. 801XC-0070)	Min. 150	310 (410 avec art. 801XC-0070)	150 (250 avec art. 801XC-0070)	250

Limites d'utilisation

MODÈLES	801MB-0070				801MB-0050				801MB-0110				801MB-0120			
Longueur max. vantail (m)	2	1.7	1.5	1	2	1.7	1.5	1	2	1.7	1.5	1	2	1.7	1.5	1
Poids max. vantail (Kg)	200	225	230	250	200	225	230	250	200	225	230	250	200	225	230	250

Caractéristiques techniques

MODÈLES	801MB-0070	801MB-0050	801MB-0110	801MB-0120
Degré de protection (IP)	44	44	44	44
Alimentation (V - 50/60 Hz)	230 AC	-	230 AC	-
Alimentation moteur (V)	24 DC	24 DC	24 DC	24 DC
Absorption (A)	4 max.	4 max.	4 max.	4 max.
Puissance (W)	140	140	140	140
Vitesse de manœuvre (m/min)	de 20 à 30	de 20 à 30	de 20 à 30	de 20 à 30
Poussée (N)	180	180	180	180
Température de fonctionnement (°C)	-20 ÷ +55	-20 ÷ +55	-20 ÷ +55	-20 ÷ +55

Code	Description	Prix € (Hors taxes)
Automatismes avec motoréducteur 24 VDC et C max. 150 mm testés selon les normes EN 12453 - EN 12445		
801MB-0070	FTX20DGC - Automatisation irréversible avec carte électronique, afficheur de fonctions, décodage radio incorporé et bras de transmission articulé pour portails battants jusqu'à 2 m par vantail et C max. 150 mm. Couvercle gris RAL7024.	974,00
Motoréducteurs 24 VDC avec C max. 150 mm testés selon les normes EN 12453 - EN 12445		
801MB-0050	FTX20DGS - Motoréducteur irréversible avec bras de transmission articulé pour portails battants jusqu'à 2 m par vantail et C max. 150 mm. Couvercle gris RAL7024.	595,00
Automatismes avec motoréducteur 24 VDC et C max. 250 mm testés selon les normes EN 12453 - EN 12445		
801MB-0110	FTX20DLC - Automatisation irréversible avec carte électronique, afficheur de fonctions, décodage radio incorporé et bras de transmission articulé pour portails battants jusqu'à 2 m par vantail et C max. 250 mm. Couvercle gris RAL7024.	1.081,00
Motoréducteurs 24 VDC avec C max. 250 mm testés selon les normes EN 12453 - EN 12445		
801MB-0120	FTX20DLS - Motoréducteur irréversible avec bras de transmission articulé pour portails battants jusqu'à 2 m par vantail et C max. 250 mm. Couvercle gris RAL7024.	660,00



NOUS CONNEÇTONS. VOUS CONTRÔLEZ.

La connexion au Cloud : une nouvelle façon de vivre les automatismes. Une technologie qui révolutionne les styles de vie tout en garantissant confort et sécurité.

CAME CONNECT met tous nos produits en réseau en nous permettant de les gérer et de les contrôler depuis un smartphone, une tablette ou un PC. Télécharger CAME AUTOMATION APP dans Google play ou App Store.



DÉBLOCAGE FACILITÉ !

En cas d'urgence ou à défaut de tension, le dispositif de déblocage à clé est immédiatement accessible et simple à utiliser.

Un levier très pratique permet en effet de débloquer le motoréducteur pour l'ouverture manuelle du portail.

LA GAMME COMPLÈTE

Code	Description	Prix € (Hors taxes)
Accessoires pour : 801MB-0070 - 801MB-0110		
001 RGP1	Module Green Power.	50,70
001 R700	Carte de décodage et de gestion du contrôle des accès avec transpondeur.	76,90
001 R800	Carte de décodage et de gestion du contrôle des accès par claviers à code.	40,50
Accessoires pour : 801MB-0070 - 801MB-0110		
002 RLB	Carte pour le branchement en cas de coupure de courant et pour la recharge des batteries.	94,80
Accessoires		
001 LOCK81	Serrure de verrouillage électrique à cylindre simple (intérieur).	211,00
001 LOCK82	Serrure de verrouillage électrique à double cylindre (intérieur et extérieur).	231,00
001 STYLO-BD	Bras droit de transmission et glissière avec butées mécaniques en ouverture.	225,00
001 H3000	Boîtier de sécurité avec poignée de déblocage à câble L = 5 m et bouton de commande.	175,50
001 RSWN001	Dispositif de déblocage par câble des automatismes.	20,60



FAST 70

Vantaux jusqu'à 2,3 m



Solution idéale pour les applications de type résidentiel ou collectif sur des piliers de moyennes et grandes dimensions

- Installation simple et rapide.
- Levier de déblocage pratique pour l'ouverture manuelle du portail.
- Carte électronique incorporée sur la version FA70230CB et la version FA7024CB.

POUR VERSIONS 24 V UNIQUEMENT

- Possibilité de fonctionnement de secours en cas de panne de courant.
- Connexion simplifiée avec un seul câble à 3 conducteurs pour la gestion du moteur et de l'encodeur.
- Carte électronique avec borniers séparés et afficheur, pour faciliter les phases d'installation et de diagnostic. Permet de mémoriser jusqu'à 250 utilisateurs différents.
- Autodiagnostic des dispositifs de sécurité filaires ou sans fil.
- Décodage radio Rolling Code et Key Code (Twin) intégré.
- Adaptation pour l'accessoire CAME KEY et pour la connexion au cloud via CAME Connect.
- Gestion des accessoires de sécurité sans fil de la série RIO System 2.0.
- Possibilité de gérer directement des claviers CAME au moyen de la carte R800 ou de connecter des sélecteurs transpondeur CAME par le biais de l'accessoire R700.



Dimensions (mm)

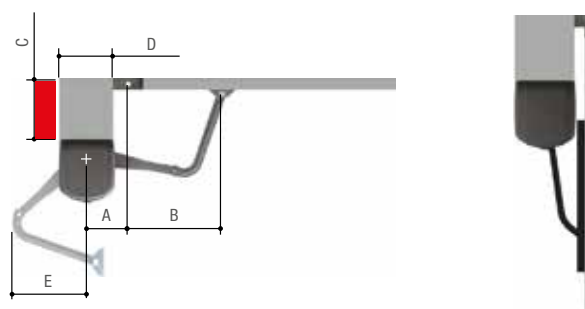
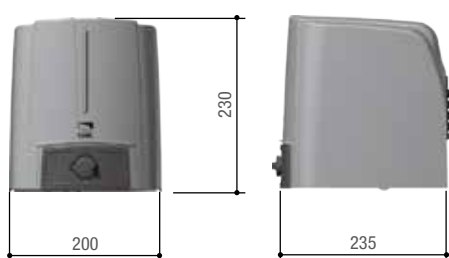

Dimensions application (mm)

MODÈLES	FA70230CB · FA70230 · FA7024CB · FA7024 · 801MB-0090 · 801MB-0100				
OUVERTURE VANTAIL (°)	A	B	D	E	C Max.
90	140	420 (490 avec art. 801XC-0070)	Min. 200	310 (410 avec art. 801XC-0070)	200 (300 avec art. 801XC-0070)
90	160 ÷ 180	380 (460 avec art. 801XC-0070)	Min. 200	310 (410 avec art. 801XC-0070)	200 (300 avec art. 801XC-0070)
110	200 ÷ 220	400 (470 avec art. 801XC-0070)	Min. 200	310 (410 avec art. 801XC-0070)	50 (300 avec art. 801XC-0070)

Limites d'utilisation

MODÈLE	FA70230CB · FA70230 · FA7024CB · FA7024 · 801MB-0090 · 801MB-0100			
Largeur max. vantail (m)	2,3	2	1,5	1
Poids max. vantail (Kg)	200	215	250	300

Caractéristiques techniques

MODÈLES	FA70230CB	FA70230	FA7024CB	FA7024	801MB-0090	801MB-0100
Degré de protection (IP)	54	54	54	54	54	54
Alimentation (V - 50/60 Hz)	230 CA - 50/60 Hz	230 AC	230 AC	-	230 AC	-
Alimentation moteur (V)	230 CA - 50/60 Hz	230 AC 50/60 Hz	24 DC	24 DC	24 DC	24 DC
Puissance (W)	160	160	140	140	140	140
Temps de manœuvre à 90° (s)	15	18	RÉGLABLE	RÉGLABLE	RÉGLABLE	RÉGLABLE
Intermittence/Fonctionnement (%)	30	30	-	-	SERVICE INTENSIF	SERVICE INTENSIF
Poussée (N)	180	180	-	-	180	180
Température de fonctionnement (°C)	-20° ÷ +55°	-20 ÷ +55	-20 ÷ +55	-20 ÷ +55	-20 ÷ +55	-20 ÷ +55
Thermoprotection moteur (°C)	150	150	-	-	-	-

● 230 VAC ● 24 VDC

Code	Description	Prix € (Hors taxes)
Automatismes 230 VAC		
001 FA70230CB	Automatisme irréversible avec carte électronique et bras de transmission articulé pour portails battants jusqu'à 2,3 m par vantail.	1.080,00
Motoréducteurs 230 VAC		
001 FA70230	Motoréducteur irréversible avec bras de transmission articulé pour portails battants jusqu'à 2,3 m par vantail.	830,00
Automatismes 24 VDC avec C max. 200 mm testés selon les normes EN 12453 - EN 12445		
001 FA7024CB	Automatisme irréversible avec carte électronique, afficheur de fonctions, décodage radio incorporé et bras de transmission articulé pour portails battants jusqu'à 2,3 m par vantail et C max. 200 mm.	1.252,00
Motoréducteurs 24 VDC avec C max. 200 mm testés selon les normes EN 12453 - EN 12445		
001 FA7024	Motoréducteur irréversible avec bras de transmission articulé pour portails battants jusqu'à 2,3 m par vantail et C max. 200 mm.	974,00
Automatismes 24 VDC avec C max. 300 mm testés selon les normes EN 12453 - EN 12445		
801 MB-0090	FST23DLC - Automatisme irréversible avec carte électronique, afficheur de fonctions, décodage radio incorporé et bras de transmission articulé pour portails battants jusqu'à 2,3 m par vantail et C max. 300 mm.	1.317,00
Motoréducteurs 24 VDC avec C max. 300 mm testés selon les normes EN 12453 - EN 12445		
801 MB-0100	FST23DLS - Motoréducteur irréversible avec bras de transmission articulé pour portails battants jusqu'à 2,3 m par vantail et C max. 300 mm.	961,00
Armoires de commande 24 VDC testées selon les normes EN 12453 - EN 12445		
002 ZL65	Armoire de commande pour portails battants à un ou deux vantaux avec afficheur de programmation, décodage radio incorporé et autodiagnostic des dispositifs de sécurité.	417,00



LA GAMME COMPLÈTE

Code	Description	Prix € (Hors taxes)
Accessoires pour : 002ZL65		
001RGP1	Module Green Power.	50,70
001R700	Carte de décodage et de gestion du contrôle des accès avec transpondeur.	76,90
001R800	Carte de décodage et de gestion du contrôle des accès par claviers à code.	40,50
002RSE	Carte d'interface pour la gestion de deux automatismes ou pour la validation du protocole CRP.	40,50
Accessoires pour : 002ZL65		
002RLB	Carte pour le branchement en cas de coupure de courant et pour la recharge des batteries.	94,80
Accessoires pour : 002RLB		
001FR0748	Batteries de secours 12 V 3,4 Ah.	57,90
Accessoires pour : 002RLB		
001LBF70	Kit de fixation pour batteries.	62,50
Accessoires		
001STYLO-BD	Bras droit de transmission et glissière avec butées mécaniques en ouverture.	225,00
001LOCK81	Serrure de verrouillage électrique à cylindre simple (intérieur).	211,00
001LOCK82	Serrure de verrouillage électrique à double cylindre (intérieur et extérieur).	231,00
001H3000	Boîtier de sécurité avec poignée de déblocage à câble L = 5 m et bouton de commande.	175,50

REMARQUES :
002RLB - 2 batteries 001FR0748 non comprises ; logement interne prévu sur 001FA7024.





MONDRIAN

**MOTEUR
TUBULAIRE AVEC
FIN DE COURSE
MÉCANIQUE**

CAME 

CAME.COM



Solution idéale pour les applications de type résidentiel ou collectif sur des colonnes de grandes dimensions



- Design innovant.
- Carter en aluminium anodisé, élégant, robuste et moderne.
- Un produit EN tested dans la version aussi bien en 24 VDC qu'en 230 VAC grâce à la gestion de l'électronique par encodeur.
- Bras articulé de série (version bras droit disponible en option) pour permettre une installation dans des contextes à espace réduit.
- Volet facilitant l'accès au dispositif de déblocage.
- Degré de protection élevé contre les agents atmosphériques.
- Groupe de fins de course sur le dessus du moteur pour faciliter l'installation et le raccordement.
- Disponible également en version rapide FE40230V (temps de manœuvre : 18 secondes).
- Adaptation pour l'accessoire CAME KEY et pour la connexion au cloud via CAME Connect (à l'exclusion de ZLJ14).

Dimensions (mm)



Dimensions application (mm)

MODÈLES	FE40230 · FE40230V · FE4024 · FE4024V		
OUVERTURE VANTAIL (°)	A	B min.	C Max.
90	150	390	380
120	200	390	0

Limites d'utilisation

MODÈLE	FE40230 · FE40230V · FE4024 · FE4024V				
Largeur max. vantail (m)	4*	3,5*	3*	2,5*	2
Poids max. vantail (Kg)	400	450	500	600	800
MODÈLE	FE40230 · FE4024 (avec bras de transmission 001FERNI-BDX et 001FERNI-BSX)				
Largeur max. vantail (m)				2,5	2
Poids max. vantail (Kg)				300	500

REMARQUE : * il est obligatoire de prévoir une serrure électrique sur le vantail.





Caractéristiques techniques

MODÈLES	FE40230	FE40230V	FE4024	FE4024V
Degré de protection (IP)	44	44	44	44
Alimentation (V - 50/60 Hz)	230 AC	230 AC	-	-
Alimentation moteur (V)	230 AC 50/60 Hz	230 AC 50/60 Hz	24 DC	24 DC
Absorption (A)	1,2	1,3	7 max.	5 max.
Puissance (W)	140	150	130	150
Temps de manœuvre à 90° (s)	34	18	RÉGLABLE	RÉGLABLE
Intermittence/Fonctionnement (%)	30	30	SERVICE INTENSIF	SERVICE INTENSIF
Poussée (N)	540	320	360	360
Température de fonctionnement (°C)	-20 ÷ +55	-20 ÷ +55	-20 ÷ +55	-20 ÷ +55
Thermoprotection moteur (°C)	150	150	-	-

Code	Description	Prix € (Hors taxes)
Motoréducteurs 230 VAC		
001 FE40230V 	Motoréducteur irréversible avec bras de transmission articulé pour portails battants jusqu'à 4 m par vantail (version rapide).	1.036,00
Armoires de commande pour motoréducteurs 230 VAC		
002 ZM3E 	Armoire de commande multifonctions pour portes battantes à deux vantaux avec afficheur de signalisation, autodiagnostic des dispositifs de sécurité et décodage radio incorporé.	546,00
Motoréducteurs 230 VAC testés selon les normes EN 12453 - EN 12445		
001 FE40230 	Motoréducteur irréversible avec bras de transmission articulé pour portails battants jusqu'à 4 m par vantail.	1.036,00
Armoires de commande pour motoréducteurs 230 VAC testés selon les normes EN 12453 - EN 12445		
002 ZM3E 	Armoire de commande multifonctions pour portes battantes à deux vantaux avec afficheur de signalisation, autodiagnostic des dispositifs de sécurité et décodage radio incorporé.	546,00
Motoréducteurs 24 VDC testés selon les normes EN 12453 - EN 12445		
001 FE4024 	Motoréducteur irréversible avec bras de transmission articulé pour portails battants jusqu'à 4 m par vantail.	1.118,00
001 FE4024V 	Motoréducteur irréversible avec bras de transmission articulé pour portails battants jusqu'à 4 m par vantail (version rapide).	1.118,00
Armoires de commande pour motoréducteurs 24 V testés selon les normes EN 12453 - EN 12445		
002 ZLJ14 	Armoire de commande multifonctions pour portes battantes à un vantail avec afficheur de programmation et de signalisation, et autodiagnostic des dispositifs de sécurité.	540,00
002 ZLJ24 	Armoire de commande multifonctions pour portes battantes à deux vantaux avec afficheur de programmation et de signalisation, et autodiagnostic des dispositifs de sécurité.	629,00



LA GAMME COMPLÈTE

Code	Description	Prix € (Hors taxes)
Accessoires pour : 002ZLJ14		
002 LB90 	Carte pour le branchement en cas de coupure de courant et pour la recharge des batteries.	103,50
Accessoires pour : 002ZLJ24		
002 LB180 	Carte pour le branchement en cas de coupure de courant et pour la recharge des batteries.	130,50
Accessoires pour : 002LB90 - 002LB180		
3199 PNP1212 	Batterie de secours 12 V - 1,2 Ah.	60,00
3199 PNP612 	Batterie de secours 12 V - 7 Ah.	68,70
Accessoires pour : 001FE40230 - 001FE4024		
001 FERNI-BDX	Bras droit de transmission à glissière.	180,50
001 FERNI-BSX	Bras gauche de transmission à glissière.	180,50
Accessoires		
001 LOCK81	Serrure de verrouillage électrique à cylindre simple (intérieur).	211,00
001 LOCK82	Serrure de verrouillage électrique à double cylindre (intérieur et extérieur).	231,00
001 H3000	Boîtier de sécurité avec poignée de déblocage à câble L = 5 m et bouton de commande.	175,50
001 FR0616	Flexible de porte 50 cm + embouts.	51,80

REMARQUES :

002LB90 - 002LB180 - Prévoir 2 batteries 3199PNP612 (en option), pour 001FE4024 et 001FE4024V, emplacement dans armoire extérieur.
ATTENTION. 001FE40230V + 002ZM3E ne sont pas testés selon les normes EN12453 - EN 12445.



Solution enterrée idéale sur des portails à usage résidentiel ou collectif

- La solution invisible pour l'automatisation du portail.
- Degré de protection élevé contre les agents atmosphériques (IP67).
- Réenclenchement automatique du système après un déblocage manuel du portail.
- Ouvertures possibles jusqu'à 180° (avec l'accessoire FL-180).
- FROG-AE et FROG-A24E, à technologie encodeur, sont testés selon les paramètres fixés par les normes en vigueur.
- Les versions 24 VDC permettent le fonctionnement par batteries de secours en cas de coupure de courant.
- Caisse de fondation spécifique en acier traité anticorrosion.
- Butées du vantail réglables incorporées.
- Adaptation pour l'accessoire CAME KEY et pour la connexion au cloud via CAME Connect (à l'exclusion de ZA3P - ZL170N - ZL19N - ZLJ14).



Dimensions (mm)

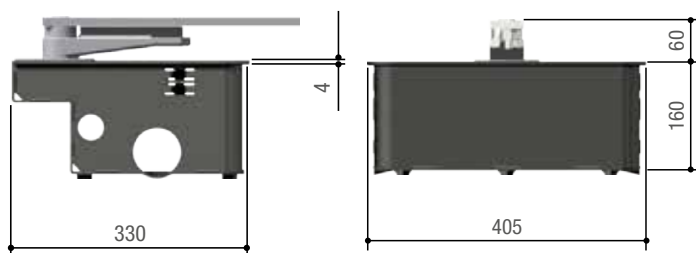

A = Min. 67

Limites d'utilisation



















MODÈLE	FROG-AV			
Largeur max. vantail (m)	1,3			
Poids max. vantail (Kg)	300			
MODÈLE	FROG-A · FROG-AE			
Largeur max. vantail (m)	*3,5	*2,5	2	-
Poids max. vantail (Kg)	400	600	800	-
MODÈLE	FROG-A24 · FROG-A24E			
Largeur max. vantail (m)	*3,5	*2,5	2	-
Poids max. vantail (Kg)	400	600	800	-

REMARQUES : * Il est obligatoire de prévoir la serrure électrique sur le vantail. - Ouverture max. du vantail 110°.

Caractéristiques techniques





MODÈLES	FROG-AE	FROG-A	FROG-AV	FROG-A24	FROG-A24E
Degré de protection (IP)	67	67	67	67	67
Alimentation (V - 50/60 Hz)	230 AC	230 AC	230 AC	-	-
Alimentation moteur (V)	230 AC 50/60 Hz	230 AC 50/60 Hz	230 AC 50/60 Hz	24 DC	24 DC
Absorption (A)	1,9	1,9	2,5	15 max.	15 max.
Puissance (W)	200	200	300	180	180
Temps de manœuvre à 90° (s)	18	18	9	RÉGLABLE	RÉGLABLE
Intermittence/Fonctionnement (%)	30	30	30	SERVICE INTENSIF	SERVICE INTENSIF
Poussée (N)	320	320	240	320	320
Température de fonctionnement (°C)	-20 ÷ +55	-20 ÷ +55	-20 ÷ +55	-20 ÷ +55	-20 ÷ +55
Thermoprotection moteur (°C)	150	150	150	-	-

● 230 VAC ● 24 VDC

Code	Description	Prix € (Hors taxes)
Motoréducteurs enterrés 230 VAC		
001 FROG-A	Motoréducteur irréversible enterré pour portails battants jusqu'à 3,5 m par vantail, avec butée réglable du vantail en fermeture.	606,50
001 FROG-AV	Motoréducteur irréversible enterré pour portails battants jusqu'à 1,3 m par vantail, avec butée réglable du vantail en fermeture (version rapide).	716,00
Armoires de commande pour motoréducteurs 230 VAC		
002 ZA3P	Armoire de commande multifonctions pour portails battants à deux vantaux, avec gestion des fins de course et réglage de la vitesse de ralentissement.	348,50
Motoréducteurs enterrés 230 VAC testés selon les normes EN 12453 - EN 12445		
001 FROG-AE 	Motoréducteur irréversible avec encodeur pour portails battants jusqu'à 3,5 m par vantail, avec butée réglable du vantail en fermeture.	638,50
Armoires de commande pour motoréducteurs 230 VAC testés selon les normes EN 12453 - EN 12445		
002 ZM3E   	Armoire de commande multifonctions pour portes battantes à deux vantaux avec afficheur de signalisation, autodiagnostic des dispositifs de sécurité et décodage radio incorporé.	546,00
Motoréducteurs enterrés 24 VDC testés selon les normes EN 12453 - EN 12445		
001 FROG-A24  	Motoréducteur irréversible pour portails battants jusqu'à 3,5 m par vantail, avec butée réglable du vantail en fermeture.	778,50
001 FROG-A24E   	Motoréducteur irréversible avec encodeur pour portails battants jusqu'à 3,5 m par vantail, avec butée réglable du vantail en fermeture.	771,50
Armoires de commande pour : 001FROG-A24		
002 ZL170N  	Armoire de commande pour portails battants à un vantail.	348,50
002 ZL19N  	Armoire de commande pour portails battants à deux vantaux.	652,00
Armoires de commande pour : 001FROG-A24E		
002 ZLJ14  	Armoire de commande multifonctions pour portes battantes à un vantail avec afficheur de programmation et de signalisation, et autodiagnostic des dispositifs de sécurité.	540,00
002 ZLJ24    	Armoire de commande multifonctions pour portes battantes à deux vantaux avec afficheur de programmation et de signalisation, et autodiagnostic des dispositifs de sécurité.	629,00



LA GAMME COMPLÈTE

Code	Description	Prix € (Hors taxes)
Accessoires pour : 002ZL170N - 002ZL19N		
002 LB18 	Carte pour le branchement en cas de coupure de courant et pour la recharge des batteries (prévoir trois batteries).	275,50
Accessoires pour : 002ZLJ14		
002 LB90 	Carte pour le branchement en cas de coupure de courant et pour la recharge des batteries.	103,50
Accessoires pour : 002ZLJ24		
002 LB180 	Carte pour le branchement en cas de coupure de courant et pour la recharge des batteries.	130,50
Accessoires pour : 002LB90 - 002LB180		
3199 PNP1212 	Batterie de secours 12 V - 1,2 Ah.	60,00
3199 PNP612 	Batterie de secours 12 V - 7 Ah.	68,70
Accessoires pour : 001FROG-A - 001FROG-AV - 001FROG-AE - 001FROG-A24E		
001 FL-180	Levier de transmission à chaîne pour des ouvertures jusqu'à 180° et des vantaux d'une largeur de 2 m maximum.	280,00
Accessoires		
001 FROG-CFNI	Caisse de fondation en acier AISI 304, avec levier de fixation du dispositif de déblocage, étrier de fixation au portail et vis de réglage du fin de course en phase d'ouverture.	547,00
001 FROG-CFN	Caisse de fondation en acier traité par cataphorèse, avec levier de fixation du dispositif de déblocage, étrier de fixation au portail et vis de réglage du point de fin de course en phase d'ouverture.	261,00
001 LOCK81	Serrure de verrouillage électrique à cylindre simple (intérieur).	211,00
001 LOCK82	Serrure de verrouillage électrique à double cylindre (intérieur et extérieur).	231,00
001 A4364	Dispositif de déblocage avec clé à levier.	60,00
001 A4365	Dispositif de déblocage avec clé triangulaire.	87,60
001 A4366	Dispositif de déblocage avec clé personnalisée et cylindre EURO-DIN.	115,50
001 A4370	Levier de transmission pour des ouvertures jusqu'à 140° et des vantaux d'une largeur de 2 m maximum.	141,50
001 FR0616	Flexible de porte 50 cm + embouts.	51,80

REMARQUES :

002LB18 - Avec 3 batteries de 12 V - 6 Ah, emplacement prévu à l'intérieur de l'armoire.

002LB90 - 002LB180 - Prévoir 2 batteries 3199PNP1212 ou 3199PNP612 (en option) pour 002ZLJ14 et 002ZLJ24, emplacement dans armoire extérieur.

001FL-180 - 001A4370 - Accessoires pour une longueur max. du vantail de 2 m.



FROG PLUS

Vantaux jusqu'à 7 m



Solution enterrée idéale sur des portails à usage collectif ou industriel

- La solution invisible pour l'automatisation du portail battant.
- Degré de protection élevé contre les agents atmosphériques (IP67).
- Fins de course intégrées en ouverture et fermeture pour régler facilement et rapidement la position d'arrêt des vantaux.
- Technologie à encodeur pour un contrôle total du mouvement.
- Adaptation pour l'accessoire CAME KEY et pour la connexion au cloud via CAME Connect.



Dimensions (mm)

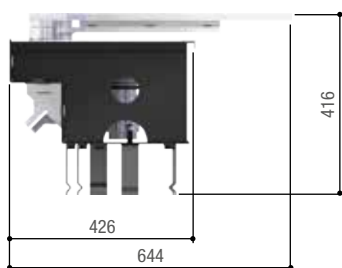
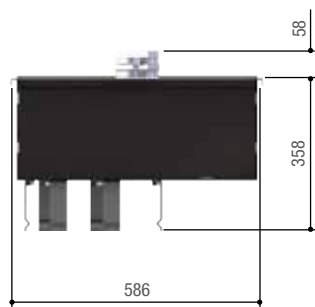

A = Min. 94

Limites d'utilisation

MODÈLE	FROG-PM4				
Largeur max. vantail (m)	5,5*	4,5*	3,5*	2,5*	1,5
Poids max. vantail (Kg)	700	900	1100	1400	1800
MODÈLE	FROG-PM6				
Largeur max. vantail (m)	7*	6	5*	4*	
Poids max. vantail (Kg)	550	650	800	1000	

REMARQUE : * il est obligatoire de prévoir une serrure électrique sur le vantail.

Caractéristiques techniques

MODÈLES	FROG-PM4	FROG-PM6
Degré de protection (IP)	67	67
Alimentation (V - 50/60 Hz)	230 AC	230 AC
Alimentation moteur (V)	230 AC	230 AC
Absorption (A)	5,1	2,6
Puissance (W)	1200	600
Temps de manœuvre à 90° (s)	30	45
Intermittence/Fonctionnement (%)	50	50
Poussée (N)	800	800
Température de fonctionnement (°C)	-20 ÷ +55	-20 ÷ +55
Thermoprotection moteur (°C)	150	150

● 230 VAC

Code	Description	Prix € (Hors taxes)
Motoréducteurs enterrés 230 VAC		
001 FR0G-PM4 	Motoréducteur irréversible enterré avec encodeur pour portails battants jusqu'à 5,5 m par vantail, avec butée réglable du vantail en fermeture.	4.376,00
001 FR0G-PM6 	Motoréducteur irréversible enterré avec encodeur pour portails battants jusqu'à 7 m par vantail, avec butée réglable du vantail en fermeture.	4.376,00
Armoires de commande pour motoréducteurs 230 VAC		
002 ZM3EP 	Armoire de commande multifonctions pour portails battants à deux vantaux avec afficheur de programmation et de signalisation, et autodiagnostic des dispositifs de sécurité.	602,00
Accessoires		
001 FR0G-PC	Caisse de fondation en acier traité par cataphorèse, avec levier de fixation du dispositif de déblocage, étrier de fixation au portail et vis de réglage du point de fin de course en phase d'ouverture.	1.533,00
001 A4801	Micro-interrupteurs de fins de course.	409,50
001 A4364	Dispositif de déblocage avec clé à levier.	60,00
001 A4365	Dispositif de déblocage avec clé triangulaire.	87,60
001 A4366	Dispositif de déblocage avec clé personnalisée et cylindre EURO-DIN.	115,50
001 LOCK81	Serrure de verrouillage électrique à cylindre simple (intérieur).	211,00
001 LOCK82	Serrure de verrouillage électrique à double cylindre (intérieur et extérieur).	231,00
001 FR0616	Flexible de porte 50 cm + embouts.	51,80



SUPER FROG

Vantaux jusqu'à 8 m



Solution enterrée pour les applications spéciales

- Pour l'automatisation de portails aux très grandes dimensions.
- Degré de protection élevé contre les agents atmosphériques (IP67).
- Fins de course en ouverture et en fermeture incorporées, pour un réglage simple et rapide du point d'arrêt des vantaux.
- Alimentation en tension triphasée pour augmenter la poussée.
- Adaptation pour l'accessoire CAME KEY et pour la connexion au cloud via CAME Connect.



Dimensions (mm)

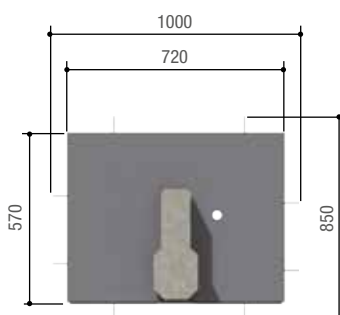
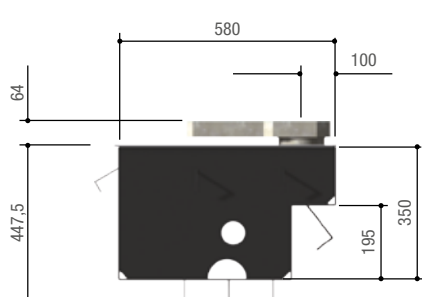

A = Min. 100



Limites d'utilisation

MODÈLE	FROG-MD · FROG-MS					
Largeur max. vantail (m)	8	7	6	5	4	< 4
Poids max. vantail (Kg)	600	700	800	1000	1200	1500
Ouverture max. vantail (°)	95	95	95	95	95	95

Caractéristiques techniques

MODÈLES	FROG-MD	FROG-MS
Degré de protection (IP)	67	67
Alimentation (V - 50/60 Hz)	230-400 V AC TRIPHASÉ	230-400 V AC TRIPHASÉ
Alimentation moteur (V)	230-400 V AC TRIPHASÉ	230-400 V AC TRIPHASÉ
Absorption (A)	2,5 max.	2,5 max.
Puissance (W)	600	600
Temps de manœuvre à 90° (s)	45	45
Intermittence/Fonctionnement (%)	50	50
Poussée (N)	1000	1000
Température de fonctionnement (°C)	-20 ÷ +55	-20 ÷ +55

● 230 – 400 VAC TRIPHASÉ

Code	Description	Prix € (Hors taxes)
Motoréducteurs enterrés 230 - 400 VAC triphasé		
001 FROG-MD 	Motoréducteur irréversible enterré droit pour portails battants jusqu'à 8 m par vantail.	7.160,00
001 FROG-MS 	Motoréducteur irréversible enterré gauche pour portails battants jusqu'à 8 m par vantail.	7.160,00
Armoires de commande 230 - 400 VAC triphasé		
002 ZM3ES 	Armoire de commande multifonctions pour portes battantes à deux vantaux avec afficheur de programmation et de signalisation, et autodiagnostic des dispositifs de sécurité.	2.068,00
Caisses de fondation		
001 FROG-CD	Caisse de fondation droite en acier traité par cataphorèse, avec levier de fixation du dispositif de déblocage, étrier de fixation au portail et butée de fin de course mécanique.	2.421,00
001 FROG-CS	Caisse de fondation gauche en acier traité par cataphorèse, avec levier de fixation du dispositif de déblocage, étrier de fixation au portail et butée de fin de course mécanique.	2.421,00



DIMENSIONS DES ARMOIRES DE COMMANDE

Dimensions (mm)

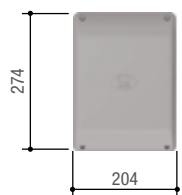

002ZA3N
002ZA3P
002ZL170N
002ZL65
002ZL60
002ZL65-110
002ZA3P110

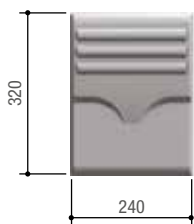

002ZL92
002ZLJ14
002ZLJ24
002ZM3E
002ZM3EP
002ZL19N
002ZL180
002LB18

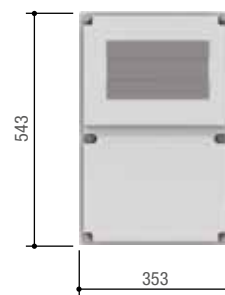

002ZM3ES



Le tableau indique toutes les caractéristiques des armoires de commande dédiées aux automatismes pour portails battants. Les caractéristiques en gras sont importantes pour le choix de l'automatisme à installer et doivent être évaluées dès le départ.

Modèles / Série	ATI	AXO	FROG	FAST 70		AXI	AXL	STYLO	AXO	AXO	FROG	FROG	ATI
	KRONO FROG FAST70 FERNI AMICO	FERNI FROG AMICO	PLUS		SUPER FROG	FTX FAST70	FTL	AMICO	FROG FERNI AMICO	FROG FERNI AMICO	FROG	FROG	
Carte / Armoire	ZA3P	ZM3E	ZM3EP	ZF1N	ZM3ES	ZL65	ZL60	ZL92	ZLJ24	ZLJ14	ZL170N	ZL19N	ZL180
Fonctions													
Sécurité													
AUTODIAGNOSTIC des dispositifs de sécurité	●	●	●	●	●	●	●	●	●	●	●	●	●
PRÉCLIGNOTEMENT en phase d'ouverture et de fermeture	●	●	●		●	●	●	●	●	●	●	●	●
RÉOUVERTURE durant la fermeture	●	●	●	●	●	●	●	●	●	●	●	●	●
REFERMÉTURE durant l'ouverture	●	●	●		●	●	●	●	●	●	●	●	●
ATTENTE obstacle		●	●		●	●	●	●	●	●			
ARRÊT TOTAL	●	●	●	●	●	●	●	●	●	●	●	●	●
ARRÊT PARTIEL	●	●	●		●	●	●	●	●	●	●	●	●
DÉTECTION OBSTACLE devant les photocellules	●	●	●		●	●	●	●	●	●	●	●	●
ENCODEUR		●	●			●	●	●	●	●			
Dispositif pour le CONTRÔLE DU MOUVEMENT et la DÉTECTION DE L'OBSTACLE		●	●			●	●	●	●	●			
DÉTECTION AMPÉROMÉTRIQUE						●	●	●	●	●	●	●	●
Commande													
OUVERTURE PASSAGE PIÉTON 1 vantail		●	●		●	●	●	●	●	●		●	●
OUVERTURE PARTIELLE 1 vantail	●	●	●		●	●	●	●	●	●			
OUVERTURE UNIQUEMENT par le biais de l'émetteur et/ou du bouton	●	●	●		●	●	●	●	●	●	●	●	●
Connexion bouton OUVERTURE UNIQUEMENT ou FERMETURE UNIQUEMENT	●	●	●		●	●	●	●	●	●	●	●	●
OUVERTURE-ARRÊT-FERMETURE-ARRÊT par le biais de l'émetteur et/ou du bouton	●	●	●	●	●	●	●	●	●	●	●	●	●
OUVERTURE-FERMETURE-INVERSION par le biais de l'émetteur et/ou du bouton	●	●	●	●	●	●	●	●	●	●	●	●	●
ACTION MAINTENUE par bouton	●	●	●	●	●	●	●	●	●	●	●	●	●
RETARD OUVERTURE 1er vantail	●	●	●	●	●	●	●	●	●	●		●	●
RETARD FERMETURE 2ème vantail	●	●	●	●	●	●	●	●	●	●		●	●
Caractéristiques													
Connexion CLIGNOTANT	●	●	●	●	●	●	●	●	●	●	●	●	●
Connexion LAMPE D'ACCUEIL	●	●	●		●	●		●	●	●	●	●	●
Connexion LAMPE COURTOISIE	●	●	●		●	●	●		●	●			
Connexion Antenne	●	●	●	●	●	●	●	●	●	●	●	●	●
Connexion LAMPE DE SIGNALISATION OUVERT	●	●	●	●	●	●	●	●	●	●	●	●	●
Sortie contact pour 2ème CANAL RADIO	●	●	●		●				●	●	●	●	●
Réglage du TEMPS FONCTIONNEMENT	●	●	●	●	●	●	●	●	●	●	●		
AUTOAPPRENTISSAGE du CODE RADIO de l'émetteur	●	●	●	●	●	●	●	●	●	●	●	●	●
Connexion SERRURE/DISPOSITIF DE VERROUILLAGE ÉLECTRIQUE et/ou COUP DE BÉLIER	●	●	●	●	●	●	●	●	●	●	●	●	●
TEMPS DE REFERMÉTURE AUTOMATIQUE réglable	●	●	●	●	●	●	●	●	●	●	●	●	●
Ralentissement en phase d'OUVERTURE et/ou de FERMETURE	●	●	●			●	●	●	●	●	●	●	●
Fonctionnement par BATTERIES DE SECOURS (en option)						●	●	●	●	●	●	●	●
VITESSES DE MARCHE et de RALENTISSEMENT réglables*	●	●	●			●	●	●	●	●	●	●	●
AFFICHEUR		●	●		●	●		●	●	●			
AUTOAPPRENTISSAGE de la course en ouverture et en fermeture		●	●			●	●	●	●	●			
CAME Connect		●	●		●	●			●				
Adaptation RIO System 2.0						●							
Gestion CRP		●	●		●	●			●				
Gestion ÉCONOMIE D'ÉNERGIE (001RGP1)						●	●						

● 230 VAC ● 24 VDC ● 230 – 400 VAC TRIPHASÉ

REMARQUES : * 002ZA3P, 002ZM3E et 002ZM3EP vitesse de ralentissement uniquement.

PORTES BASCULANTES ET SECTIONNELLES

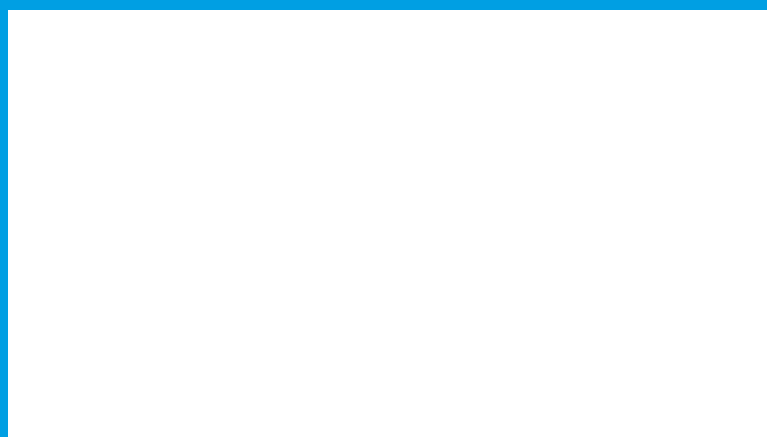
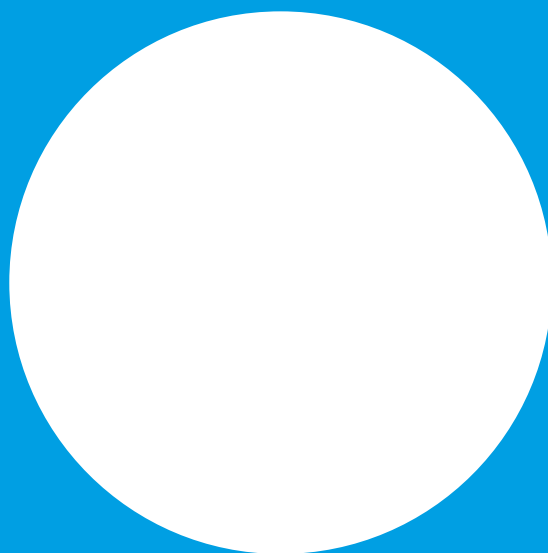
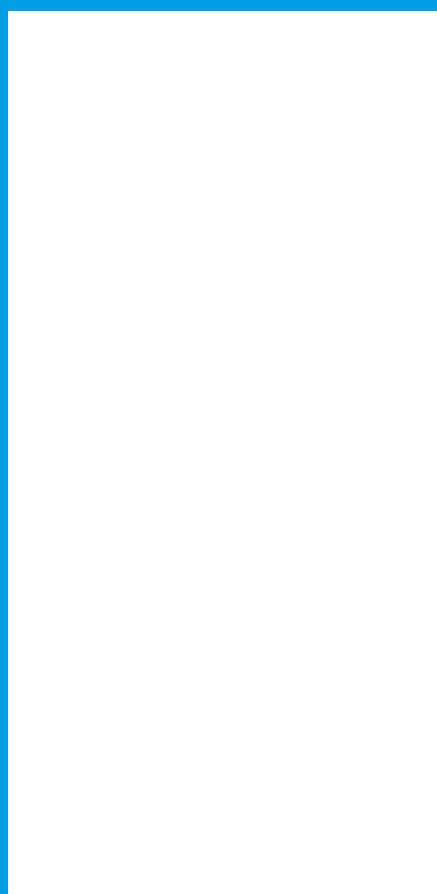

CAME.COM

152	Guide de choix
154	VER PLUS
156	EMEGA
159	FONCTIONS ÉLECTRONIQUES PORTES BASCULANTES ET SECTIONNELLES

Guide de choix

Automatismes pour portes basculantes et sectionnelles

Le tableau indique les séries et les modèles avec limites d'utilisation maximales basées sur la superficie de la porte ou sur la force de traction.

Série	Modèle	Superficie max. de la porte (m ²)
MEGA	EM4024CB	9
MEGA	EM4024CB + EM4024	14
Série	Modèle	Force de traction max. (N) / Surface max. porte (m ²)
VER PLUS	801MV-0010	1000 / 18
VER PLUS	801MV-0020	1300 / 21

● 24 VDC



PORTE BASCULANTE NON DÉBORDANTE À CONTREPOIDS OU À RESSORTS À ENFONCEMENT PARTIEL

Ce type de porte présente un système d'équilibrage à contrepoids ou à ressorts. Durant les phases d'ouverture et de fermeture, la porte rentre dans le garage sur environ 2/3 de sa superficie totale.



PORTE BASCULANTE DÉBORDANTE À ENFONCEMENT PARTIEL (AVEC DEUX MOTORÉDUCTEURS SUR LA PORTE)

Ce type de porte présente un système d'équilibrage à contrepoids ou à ressorts. Durant les phases d'ouverture et de fermeture, la porte rentre dans le garage sur environ 2/3 de sa superficie totale. L'application de deux motoréducteurs est adoptée en cas de porte isolée et/ou de porte piéton.



PORTE BASCULANTE NON DÉBORDANTE À CONTREPOIDS OU À RESSORTS

Ce type de portes est automatisé par les systèmes à traction. Il est indispensable, en fonction du type de porte, de choisir le guide le plus adapté (courroie ou chaîne) ainsi que l'éventuel bras adaptateur pour portes basculantes à contrepoids débordantes à enfouissement partiel.



PORTE BASCULANTE NON DÉBORDANTE À ENFONCEMENT TOTAL (AVEC MOTORÉDUCTEUR SUR LA PORTE)

Ce type de porte présente un système d'équilibrage à contrepoids. En phase d'ouverture, la porte rentre totalement dans le garage.



PORTE SECTIONNELLE

Ce type de porte présente un système d'équilibrage à ressorts. Elle se compose de panneaux horizontaux articulés.

Le clignotant : une sécurité en plus !

CAME conseille d'installer un clignotant pour signaler la présence d'engins mécaniques en mouvement. Disponibles aujourd'hui les nouveaux modèles DADOO à éclairage LED. Avec sa toute nouvelle forme, DADOO est léger, pratique et rapide à installer. La gamme KIARO s'enrichit elle aussi de nouveaux modèles à LED qui ont une faible consommation et durent plus longtemps.



Solution idéale pour portes sectionnelles et basculantes à usage résidentiel



- Fixation de l'automatisme directement sur le guide de transmission.
- Systèmes en 24 VDC pour une sécurité et une fiabilité accrues.
- Carte électronique avec borniers séparés pour faciliter le câblage. Permet de mémoriser jusqu'à 250 utilisateurs différents.
- Touches afficheur externes pour faciliter les phases d'installation et de diagnostic.
- Décodage radio Code tournant et Code d'identification (Twin) intégré.
- Gestion des accessoires de sécurité sans fil de la série RIO System 2.0 au moyen de l'accessoire 806SS-0040.
- Possibilité de gérer les claviers CAME au moyen de la carte R800 ou de connecter les sélecteurs transpondeur CAME par le biais de l'accessoire R700.
- Rails de guidage par courroie ou chaîne, silencieux et fiables, et dispositif de déblocage externe par câble, à appliquer sur le système poignée-serrure de la porte.
- Testé selon les paramètres fixés par les normes en vigueur.
- Adaptation pour l'accessoire CAME KEY et pour la connexion au cloud via CAME Connect.
- Possibilité de fonctionnement de secours en cas de panne de courant.

Dimensions (mm)

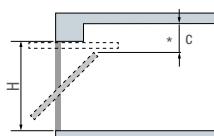
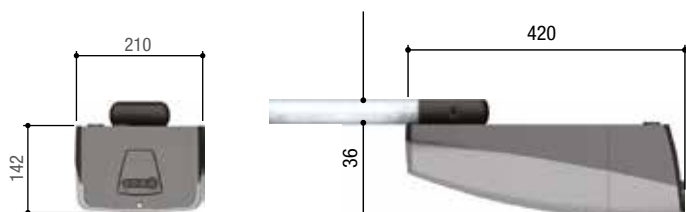

BC - Porte basculante débordante à contrepoids à enfoncement partiel. (avec 001V201)

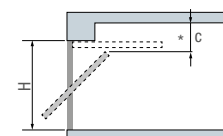

BM - Porte basculante débordante à ressort à enfoncement total.

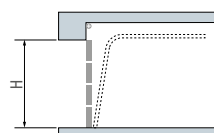

STA - SECTIONNELLE Type A avec guide simple

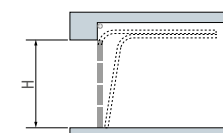

STB - SECTIONNELLE Type B avec guide double

C = Min. 60 mm.

H = Hauteur max. porte

* Encombrement maximum de la porte en hauteur durant le mouvement (à environ 2/3 de l'ouverture)

Limites d'utilisation

MODÈLES	801MV-0010	801MV-0020
Superficie max. de la porte (m ²)	18	21
Force de traction max. (N)	1000	1300

Caractéristiques techniques

MODÈLES	801MV-0010	801MV-0020
Degré de protection (IP)	40	40
Alimentation (V - 50/60 Hz)	230 AC	230 AC
Alimentation moteur (V)	24 DC	24 DC
Absorption (A)	10 max.	10 max.
Puissance (W)	180	280
Cycles/Heure	30	30
Température de fonctionnement (°C)	-20 ÷ +55	-20 ÷ +55

Code	Description	Prix € (Hors taxes)
Automatismes avec motoréducteur 24 VDC testés selon les normes EN 12453 - EN 12445		
801MV-0010	VER10DMS - Automatisation doté d'une armoire de commande avec encodeur, pour portes sectionnelles et portes basculantes.	411,50
801MV-0020	VER13DMS - Automatisation doté d'une armoire de commande avec encodeur, pour portes sectionnelles et portes basculantes.	602,00
Accessoires pour : 801MV-0010 - 801MV-0020		
801XC-0010	Dispositif pour le branchement en cas de coupure de courant et pour la recharge des batteries (2 batteries 12 V - 0,8 Ah fournies).	218,50
Accessoires		
001 V122	Bras de transmission pour portes sectionnelles avec une distance entre le bord supérieur de la porte et le groupe ressorts comprise entre 300 et 600 mm.	26,60
001 V121	Dispositif de déblocage par câble et renvoi pour application sur la poignée de la porte. L = 3 m.	46,60
001 V201	Bras adaptateur pour portes basculantes partiellement débordantes. Hauteur max. de la porte : 2,4 m.	160,50
Guide-courroies		
001 V0685	Guide-courroie L = 3,02 m, pour portes d'une surface max. de 15 m ² . *Hauteur max. de la porte : BC = 2,4 m BR = 2,25 m STA = 2,1 m STB = 2,2 m.	233,00
001 V0686	Guide-courroie L = 3,52 m, pour portes d'une surface max. de 15 m ² . *Hauteur max. de la porte : BR = 2,75 m STA = 2,6 m STB = 2,7 m.	252,00
001 V0688	Guide-courroie L = 4,02 m, pour portes d'une surface max. de 15 m ² . *Hauteur max. de la porte : BR = 3,25 m STA = 3,1 m STB = 3,2 m.	282,00
001 V0687	Guide-courroie L = 3,02 m en deux pièces, pour portes d'une surface max. de 15 m ² . *Hauteur max. de la porte : BC = 2,4 m BR = 2,25 m STA = 2,1 m STB = 2,2 m.	278,00
Guide-chaînes		
001 V0679	Guide-chaîne L = 3,02 m. * Hauteur max. de la porte : BC = 2,4 m BM = 2,25 m STA = 2,1 m STB = 2,2 m.	169,00
001 V0682	Guide-chaîne L = 3,52 m. * Hauteur max. de la porte : BM = 2,75 m STA = 2,6 m STB = 2,7 m.	201,50
001 V0683	Guide-chaîne L = 4,02 m. * Hauteur max. de la porte : BM = 3,25 m STA = 3,1 m STB = 3,2 m.	229,00
001 V0684	Guide-chaîne L = 3,02 m en deux pièces. * Hauteur max. de la porte : BC = 2,4 m BM = 2,25 m STA = 2,1 m STB = 2,2 m.	230,00
Accessoires pour : guide-chaînes		
001 V005	Rallonge pour guide-chaîne type : 001V0679 - 001V0682 - 001V0683 - 001V0684 L = 1,42 m	135,50



REMARQUES

* BC = Basculante à contrepoids - BM = Basculante à ressorts - STA = Sectionnelle type A - STB = Sectionnelle type B



Solution idéale pour une fixation sur la porte

- Automatisme conçu pour les portes basculantes de moyennes et grandes dimensions à usage intensif.
- Tous les modèles sont testés selon les paramètres fixés par les normes en vigueur.
- Technologie à encodeur pour la détection de l'obstacle et la gestion des ralentissements.
- Levier de déblocage pour l'ouverture manuelle de la porte en cas de coupure de courant, actionnable également de l'extérieur grâce au câble à appliquer sur la poignée de la porte.
- 24 VDC pour permettre le réglage de la vitesse de manœuvre, de rapprochement en phase d'ouverture et de fermeture et pour la fonction de détection ampérométrique de l'obstacle.
- Armoire de commande intégrée et montage sur le socle de fixation.
- Afficheur de programmation et de visualisation des fonctions, doté de LEDS pour le diagnostic de l'état de la porte.

Dimensions (mm)

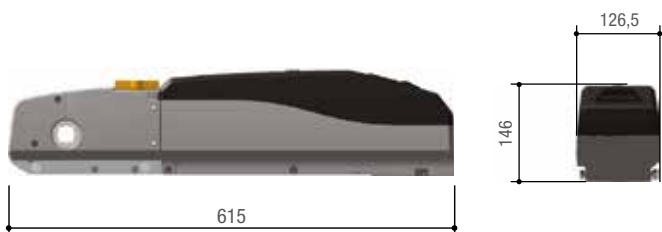

Applications

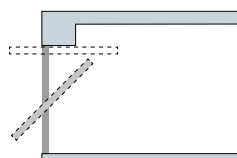

Porte basculante débordante à contrepoids ou à ressorts à enfoncement partiel

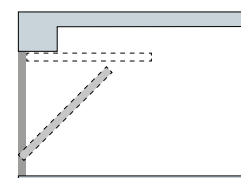

Porte basculante débordante à ressorts à enfoncement total

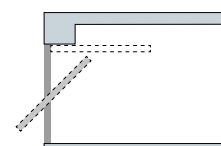

Porte basculante non débordante à contrepoids à enfoncement total





Limites d'utilisation

MODÈLES	EM4024CB	EM4024
Superficie max. de la porte (m ²)	9	-

REMARQUES : pour portes supérieures à 9 m², jusqu'à un maximum de 14 m² utiliser : 1 motoréducteur EM4024CB + 1 motoréducteur EM4024

Caractéristiques techniques

MODÈLES	EM4024CB	EM4024
Degré de protection (IP)	40	40
Alimentation (V - 50/60 Hz)	120 - 230 AC	-
Alimentation moteur (V)	24 DC	24 DC
Absorption (A)	15 max.	15 max.
Puissance (W)	170	70
Temps de manœuvre à 90° (s)	RÉGLABLE	RÉGLABLE
Intermittence/Fonctionnement (%)	SERVICE INTENSIF	SERVICE INTENSIF
Température de fonctionnement (°C)	-20 ÷ +55	-20 ÷ +55

Code	Description	Prix € (Hors taxes)
Automatismes avec motoréducteur 24 VDC testés selon les normes EN 12453 - EN 12445		
001 EM4024CB   	Automatisme irréversible avec carte électronique, afficheur à segments, pour portes jusqu'à 9 m ² .	1.267,00
Motoréducteurs 24 VDC testés selon les normes EN 12453 - EN 12445		
001 EM4024   	Motoréducteur irréversible à combiner à l'automatisme 001EM4024CB pour augmenter la surface de la porte jusqu'à 14 m ² .	779,00
Accessoires pour : 001EM4024CB		
002 LBEM40 	Carte pour le fonctionnement en cas de coupure de courant et pour la recharge des batteries, avec support de fixation.	105,50
Accessoires pour : 001EM4024		
001 EM4001 	Carte électronique à LEDs pour lampe d'accueil.	46,60
Accessoires		
001 E001	Socle de fixation L = 2 m.	60,00
001 V121	Dispositif de déblocage par câble et renvoi pour application sur la poignée de la porte. L = 3 m.	46,60
001 E781A	Accessoires pour le montage de la butée latérale.	37,40
001 E782A	Tube de transmission carré 25 x 25 mm L = 3 m.	40,50
001 E783	Paire de bras de transmission articulés.	90,70
001 E784	Levier long pour bras de transmission articulé pour portes de plus de 2,4 m de haut.	29,70
001 E785A	Paire de bras télescopiques droits avec tube rectangulaire 40 x 10 mm.	116,50
001 E786A	Paire de bras télescopiques courbés avec tube rectangulaire 40 x 10 mm.	138,50
001 E787A	Tube long pour bras télescopiques pour portes de plus de 2,4 m de haut.	33,30

REMARQUES :

001LBEM40 - Prévoir 2 batteries de 12 V - 1,3 Ah (en option) pour 001EM4024CB - 001EM4024, emplacement prévu à l'intérieur de l'armoire.



CLAVIER DE COMMANDE AFFICHEUR DE SIGNALISATION DES FONCTIONS

L'automatisme EM4024CB est doté d'un clavier embarqué pour la programmation et la commande de la porte. L'éclairage d'accueil est géré par la technologie LED, synonyme de haute efficacité, longue durée de vie et grande économie d'énergie.



Le tableau indique toutes les caractéristiques des armoires de commande dédiées aux automatismes pour portes basculantes et sectionnelles.
Les caractéristiques en gras sont importantes pour le choix de l'automatisme à installer et doivent être évaluées dès le départ.



Modèles / Série	VER PLUS	EMEGA EM4024CB							
Carte / Armoire	ZL57	ZL43							
Fonctions	Sécurité								
AUDIAGNOSTIC des dispositifs de sécurité	●	●							
PRÉCLIGNOTEMENT en phase d'ouverture et de fermeture	●	●							
RÉOUVERTURE durant la fermeture	●	●							
REFERMÉTURE durant l'ouverture	●								
ATTENTE obstacle	●	●							
ARRÊT TOTAL	●	●							
ARRÊT PARTIEL	●								
DÉTECTION OBSTACLE devant les photocellules (Norme Française)	●	●							
ENCODEUR	●	●							
DÉTECTION AMPÉROMÉTRIQUE	●	●							
	Commande								
OUVERTURE PARTIELLE *	●	●							
OUVERTURE UNIQUEMENT par le biais de l'émetteur et/ou du bouton	●	●							
Connexion bouton OUVERTURE UNIQUEMENT ou FERMETURE UNIQUEMENT	●	●							
OUVERTURE-ARRÊT-FERMETURE-ARRÊT par le biais de l'émetteur et/ou du bouton	●	●							
OUVERTURE-FERMETURE-INVERSION par le biais de l'émetteur et/ou du bouton	●	●							
ACTION MAINTENUE	●	●							
FERMETURE IMMÉDIATE		●							
	Caractéristiques								
Connexion CLIGNOTANT	●	●							
Connexion LAMPE D'ACCUEIL	●	●							
Connexion LAMPE COURTOISIE	●	●							
Antenne	●	●							
Connexion LAMPE DE SIGNALISATION OUVERT	●	●							
Réglage du TEMPS FONCTIONNEMENT	●	●							
AUTOAPPRENTISSAGE du CODE RADIO de l'émetteur	●	●							
Connexion SERRURE/DISPOSITIF DE VERROUILLAGE ÉLECTRIQUE et/ou COUP DE BÉLIER									
TEMPS DE REFERMÉTURE AUTOMATIQUE réglable	●	●							
Ralentissement en phase d'OUVERTURE et/ou de FERMETURE	●	●							
Fonctionnement par BATTERIES DE SECOURS (en option)	●	●							
VITESSES DE MARCHÉ et de RALENTISSEMENT réglables*	●	●							
AFFICHEUR	●	●							
AUTOAPPRENTISSAGE des fins de course en phase d'ouverture et en phase de fermeture	●	●							
CAME Connect	●								
Adaptation RIO System 2.0	●								
Gestion CRP	●								
Gestion ÉCONOMIE D'ÉNERGIE (001RGP1)	●								

● 24 VDC

REMARQUES

* Possibilité d'activer l'ouverture partielle par bouton et sélecteur mais aussi par émetteur.

BARRIÈRES LEVANTES

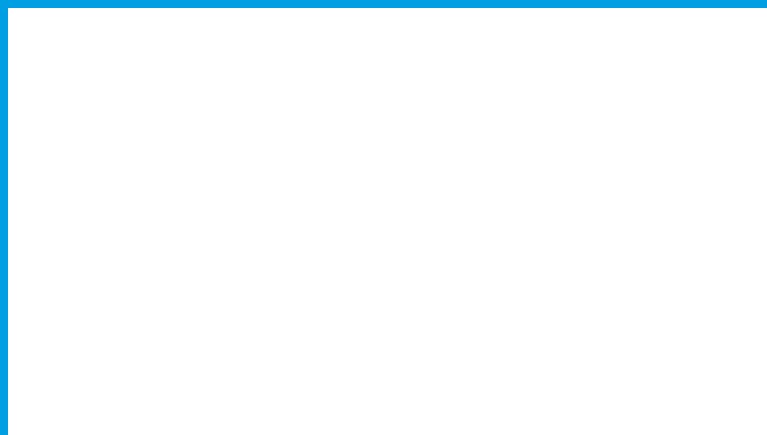
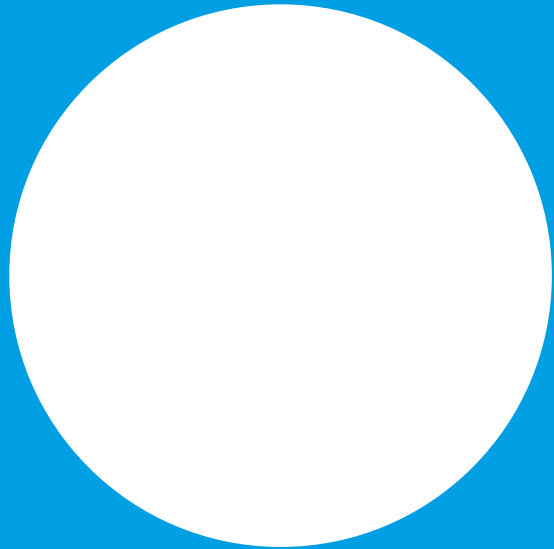

CAME.COM

162	Guide de choix
164	GARD PT Brushless
168	GARD PX Brushless
172	GARD
178	GARD 3250
180	GARD 5000
182	GARD 3
184	GARD 4
188	GARD 8
192	GARD 12
195	FONCTIONS ÉLECTRONIQUES BARRIÈRES AUTOMATIQUES

Guide de choix

Barrières automatiques

Le tableau indique les séries et les modèles avec limites d'utilisation basées sur la largeur maximum du passage.

Série	Modèle	Largeur maximum du passage (m)
GARD	G2500	2,5
GARD 3	G3000DX / SX	2,75
GARD 3	G3000IDX / SX	2,75
GARD 3250	G3250	3,25
GARD	G3750	3,75
GARD	G3751	3,75
GARD 4	G4040Z	3,75
GARD 4	G4040IZ	3,75
GARD 4	G4040E	3,75
GARD 4	G4040EZ	3,75
GARD 4	G4040EZT	3,75
GARD 4	G4040IE	3,75
*GARD PT Brushless	803BB-0070	3,8
*GARD PX Brushless	803BB-0120	3,8
GARD	G4000	4
GARD 5000	G5000	5
GARD	G6000	6
GARD	G6500	6,5
GARD	G6501	6,5
GARD 8	G2080Z	7,6
GARD 8	G2080IZ	7,6
GARD 8	G2080E	7,6
GARD 8	G2080IE	7,6
GARD 8	G2080EZT	7,6
GARD 12	G12000K	12

● 230 VAC ● 24 - 36 VDC
* SERVICE CONTINU



BARRIÈRES SIMPLES À USAGE RÉSIDENTIEL

Les barrières CAME peuvent être utilisées pour la gestion de petits parkings collectifs.



BARRIÈRES SIMPLES OU DOUBLES POUR USAGE INTENSIF

Elles permettent la gestion de parkings à usage intensif comme ceux des sociétés, des concessionnaires d'automobiles ou des parkings privés.



BARRIÈRES POUR PARKINGS

La solution simple et pratique pour le contrôle des passages dans les zones de stationnement payant.



BARRIÈRES POUR DES PASSAGES DE GRANDES DIMENSIONS

Les barrières CAME sont également utilisées pour les passages empruntés par des véhicules spéciaux ou de grandes dimensions.

Le clignotant : une sécurité en plus !

Il est possible d'appliquer sur les barrières Gard 4 et Gard 8 le clignotant à coupole permettant de signaler la lisse en mouvement et de garantir une sécurité maximale aux utilisateurs du passage.

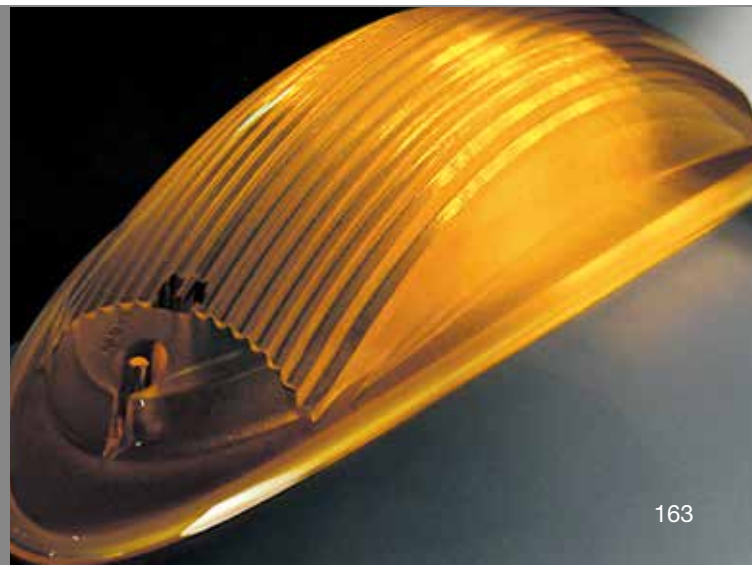

GARD PT Brushless

Passage jusqu'à 3,8 m



Solution idéale pour les parkings à usage intensif

- Une barrière au design moderne qui s'adapte à toute typologie d'application.
- Fût en aluminium peint avec couronne de signalisation lumineuse rouge/vert dans la partie supérieure.
- Moteur sans balais pour garantir de hautes performances et un fonctionnement extrêmement silencieux.
- Carte électronique avec afficheur conçue également pour la connexion au Cloud via CAME Connect.
- Accessoire pour lisse détachable à utiliser dans les applications à trafic intense.
- Possibilité de fonctionnement vis-à-vis ou SAS au moyen de la carte RSE.
- Compatible avec CAME KEY.



Dimensions (mm)

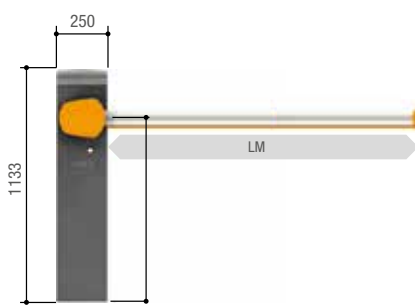

LM = Largeur max. du passage



803XA-0180

Limites d'utilisation

MODÈLES	803BB-0070
Largeur maximum du passage (m)	3,8

Caractéristiques techniques

MODÈLES	803BB-0070
Degré de protection (IP)	54
Alimentation (V - 50/60 Hz)	230 AC 50/60 Hz
Alimentation moteur (V)	36 DC
Absorption (A)	1,5 (230 VAC)
Puissance (W)	350
Temps d'ouverture à 90° (s)	1,2" ÷ 4"
Intermittence/Fonctionnement (%)	USAGE CONTINU (avec ressorts et lisse jusqu'à 3,8 m) - USAGE INTENSIF (sans ressorts et avec lisse jusqu'à 2,5 m)
Température de fonctionnement (°C)	-20 ÷ +55

● 36 V DC

Code	Description	Prix € (Hors taxes)
Barrières avec motoréducteur Brushless et armoire de commande incorporée		
803BB-0070	GPT40AGS - Barrière automatique avec motoréducteur réversible et moteur sans balai ; fût en aluminium peint.	2.635,00
Accessoires obligatoires pour : 803BB-0070		
803XA-0050	Lisse en aluminium peint blanc, 90 x 35 mm, avec profilé couvre-joint et profil en caoutchouc anti-choc. Longueur : 4050 mm.	281,00
803XA-0051	Lisse en aluminium peint blanc, 90 x 35 mm, avec profilé couvre-joint et profil en caoutchouc anti-choc. Longueur : 3050 mm.	242,00
Accessoires pour : 803BB-0070		
002 RSE	Carte d'interface pour la gestion de deux automatismes ou pour la validation du protocole CRP.	40,50
001 R700	Carte de décodage et de gestion du contrôle des accès avec transpondeur.	76,90
001 R800	Carte de décodage et de gestion du contrôle des accès par claviers à code.	40,50
Accessoires pour : 803XA-0050 - 803XA-0051		
803XA-0020	Ruban LED rouge/vert pour lisse jusqu'à 4 m.	194,00
803XA-0040	Fixation lisse détachable.	372,00
803XA-0150	Ruban LED rouge/vert pour lisse jusqu'à 3 m.	178,00
803XA-0160	Ruban LED rouge/vert pour lisse jusqu'à 2 m.	145,00
803XA-0180	Rotule pour lisse 90 x 35 mm.	644,00
803XA-0190	Kit connexion bande LED rotule lisse.	105,00



LISSE LUMINEUSE, SÉCURITÉ MAXIMALE

Les nouvelles barrières GARD PT Brushless permettent d'installer, comme accessoire, une couronne lumineuse spéciale qui signale, en vert ou en rouge, la position de la lisse.

LA GAMME COMPLÈTE

Code	Description	Prix € (Hors taxes)
Accessoires		
803XA-0010	Couronne led lumineuse.	96,30
803XA-0030	Dispositif de verrouillage électrique.	274,50
803XA-0070	Groupe ressorts d'équilibrage.	263,50
803XA-0080	Groupe contacts auxiliaires.	64,60
001 G02807	Appui fixe pour lisse.	164,50
001 G02809	Emballage de 20 bandes adhésives réfléchissantes rouges.	41,50
Accessoires		
806SA-0080	Kit carte pour le branchement en cas de coupure de courant et pour la recharge des batteries, avec support batteries.	138,00



Guide de choix des ressorts pour lisse 803XA-0050

GABARIT DE PASSAGE	TEMPS D'OUVERTURE	TYPE DE SERVICE	GROUPE RESSORTS 803XA-0070
< 2,5	1,2 - 2,5	INTENSIF	-
2,5 - 2,7	1,2 - 2,5	CONTINU	OUI
2,5 - 3,8*	2,5 - 4	CONTINU	OUI

ATTENTION RESPECTER LES LIMITES D'UTILISATION INDIQUÉES

* Pour une largeur max. du gabarit de passage supérieure à 3 m, l'utilisation de l'appui fixe G02807 est obligatoire.

DÉCOUVREZ NOS SOLUTIONS INTÉGRÉES POUR SYSTÈMES DE STATIONNEMENT

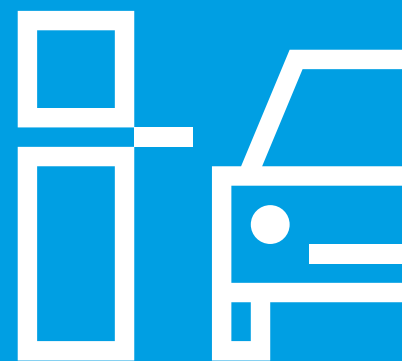

CAMEPARKARE.COM

GARD PX Brushless

Passage jusqu'à 3,8 m



Solution spécifique pour passages à usage très intensif

- Une barrière au design moderne et robuste qui s'adapte à toute typologie d'application.
- Fût en acier peint avec couronne de signalisation rouge/vert dans la partie supérieure.
- Moteur sans balais pour garantir de hautes performances et un fonctionnement extrêmement silencieux.
- Carte électronique avec afficheur graphique conçue pour la connexion au Cloud via CAME Connect.
- Accessoire pour lisse détachable à utiliser dans les applications à trafic intense.
- Possibilité de fonctionnement vis-à-vis ou SAS au moyen de la carte RSE.
- Le joint articulé est disponible pour le montage sur des sites à hauteur limitée.
- Compatible avec CAME KEY.

Dimensions (mm)

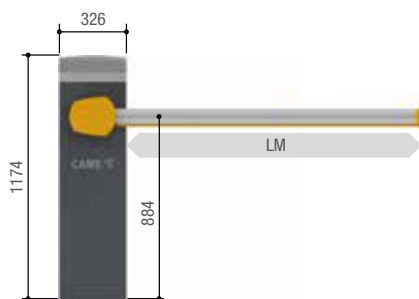

LM = Largeur max. du passage

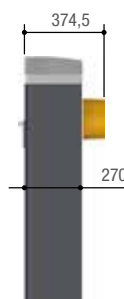

803XA-0180

Limites d'utilisation

MODÈLES	803BB-0120
Largeur maximum du passage (m)	3,8

Caractéristiques techniques

MODÈLES	803BB-0120
Degré de protection (IP)	54
Alimentation (V - 50/60 Hz)	100 AC ÷ 230 AC
Alimentation moteur (V)	36 DC
Puissance (W)	220
Temps d'ouverture à 90° (s)	1,2 ÷ 2,4
Intermittence/Fonctionnement (%)	SERVICE CONTINU
Température de fonctionnement (°C)	-20 ÷ +55 (-40 avec le système de chauffage 803XA-0210)

Code	Description	Prix € (Hors taxes)
Barrières avec motoréducteur Brushless et armoire de commande incorporée		
803BB-0120	GPX40MGS - Barrière automatique avec motoréducteur irréversible et moteur sans balai ; fût en acier peint.	3.831,00
Accessoires obligatoires pour : 803BB-0120		
803XA-0050	Lisse en aluminium peint blanc, 90 x 35 mm, avec profilé couvre-joint et profil en caoutchouc anti-choc. Longueur : 4050 mm.	281,00
803XA-0051	Lisse en aluminium peint blanc, 90 x 35 mm, avec profilé couvre-joint et profil en caoutchouc anti-choc. Longueur : 3050 mm.	242,00
Accessoires pour 803BB-0120		
002 RSE	Carte d'interface pour la gestion de deux automatismes ou pour la validation du protocole CRP.	40,50
001 R700	Carte de décodage et de gestion du contrôle des accès avec transpondeur.	76,90
001 R800	Carte de décodage et de gestion du contrôle des accès par claviers à code.	40,50
Accessoires pour : 803XA-0050 - 803XA-0051		
803XA-0020	Ruban LED rouge/vert pour lisse jusqu'à 4 m.	194,00
803XA-0150	Ruban LED rouge/vert pour lisse jusqu'à 3 m.	178,00
803XA-0160	Ruban LED rouge/vert pour lisse jusqu'à 2 m.	145,00
803XA-0170	Fixation lisse détachable.	290,00
803XA-0180	Rotule pour lisse 90 x 35 mm.	644,00
803XA-0190	Kit connexion bande LED rotule lisse.	105,00
Accessoires		
803XA-0140	Couronne lumineuse.	129,00
803XA-0200	Groupe contacts auxiliaires.	81,00
001 G02807	Appui fixe pour lisse.	164,50
001 G02809	Emballage de 20 bandes adhésives réfléchissantes rouges.	41,50



LA GAMME COMPLÈTE

Code	Description	Prix € (Hors taxes)
Ressorts d'équilibrage		
001 G02040	Ressort d'équilibrage Ø 40 mm.	87,60
001 G04060	Ressort d'équilibrage Ø 50 mm.	115,50
001 G06080	Ressort d'équilibrage Ø 55 mm.	148,50
Accessoires		
806SA-0100	Kit carte pour le branchement en cas de coupure de courant et pour la recharge des batteries, avec support batteries.	180,00
Accessoires spéciaux		
803XA-0210	Système de chauffage pour GARD PX.	129,00



Guide de choix des ressorts pour lisse 803XA-0050- 803XA-0051

MODÈLES	● Ressorts 001G02040 Ø 40 mm ● Ressorts 001G04060 Ø 50 mm			
	LARGEUR MAXIMUM DU PASSAGE (m)			
DIMENSION DE LA LISSE (m)	1,5 ÷ 1,75	1,75 ÷ 2,25	2,25 ÷ 2,75	2,75 ÷ 3,75
TROU DE FIXATION RESSORT	A	B	A	B
Lisse avec profilé anti-choc	●	●	●	●
Lisse avec profilé anti-choc et ruban LED	●	●	●	●



ADAPTATION RESSORTS D'ÉQUILIBRAGE

Les points A et B représentent les positions de fixation des ressorts en fonction de la largeur du gabarit de passage.

Les points de fixation des ressorts A et B se réfèrent au tableau ci-dessus (Guide de choix des ressorts pour lisse 803XA-0050 - 803XA-0051).



LISSE LUMINEUSE, SÉCURITÉ MAXIMALE

Les nouvelles barrières GARD PX Brushless permettent d'installer, comme accessoire, une couronne lumineuse spéciale qui signale, en vert ou en rouge, la position de la lisse.



SEL BT

LES NOUVEAUX SÉLECTEURS BLUETOOTH SANS FIL

À DÉCOUVRIR À LA PAGE 248

CAME 

[CAME.COM](https://www.came.com)





Solution idéale pour les passages de moyennes et grandes dimensions à usage collectif et industriel

- Idéale pour des parkings privés ou publics.
- Disponible également en acier AISI 304 (G3751 - G6501).
- Peut être installée aussi bien à droite qu'à gauche et les opérations de montage sont simples et rapides.
- Une gamme d'accessoires vraiment complète permet de personnaliser l'installation, ce qui garantit sécurité et tranquillité d'utilisation.
- Des rotules spéciales permettent l'installation de la barrière même là où la hauteur ne permettrait pas le mouvement de la lisse durant la phase d'ouverture, comme dans les parkings souterrains.
- Finition RAL 2004 (orange).

Dimensions (mm)

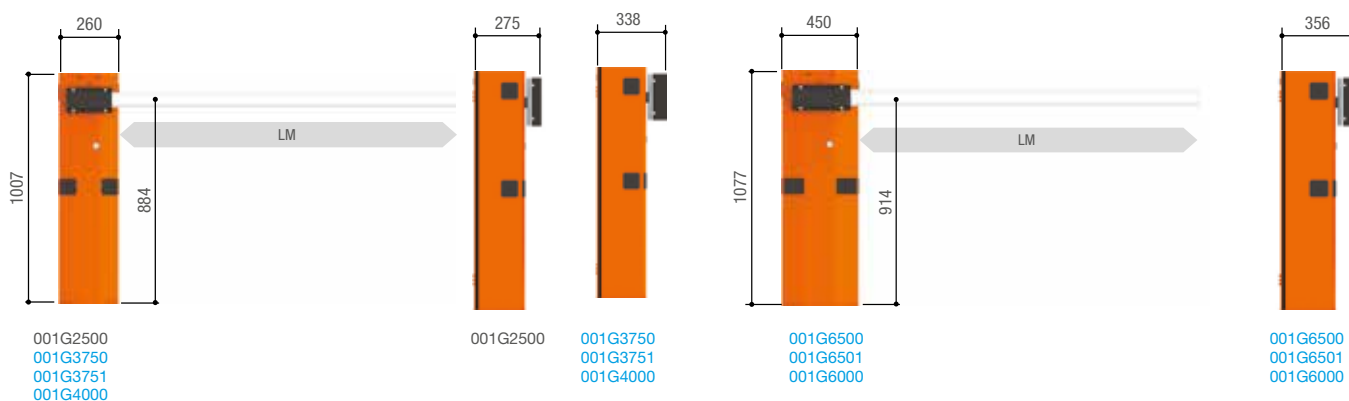

LM = Largeur max. du passage

Limites d'utilisation

MODÈLES	G2500	G3750	G3751	G6500	G6501	G4000	G6000	G4001	G6001
Largeur maximum du passage (m)	2,5	3,75	3,75	6,5	6,5	4	6	3,75	6,5

Caractéristiques techniques

MODÈLES	G2500	G3750	G3751	G6500	G6501	G4000	G6000	G4001	G6001
Degré de protection (IP)	54	54	54	54	54	54	54	54	54
Alimentation (V - 50/60 Hz)	230 AC	230 AC	230 AC	230 AC	230 AC	230 AC	230 AC	230 AC	230 AC
Alimentation moteur (V)	230 AC 50/60 Hz	24 DC	24 DC	24 DC	24 DC	24 DC	24 DC	24 DC	24 DC
Absorption (A)	1	15 max.	15 max.	15 max.	15 max.	15 max.	15 max.	15 max.	15 max.
Puissance (W)	120	300	300	300	300	300	300	300	300
Temps d'ouverture à 90° (s)	4	2 ÷ 6	2 ÷ 6	4 ÷ 8	4 ÷ 8	2 ÷ 6	4 ÷ 8	2 ÷ 6	4 ÷ 8
Intermittence/Fonctionnement (%)	30	SERVICE INTENSIF	SERVICE INTENSIF	SERVICE INTENSIF	SERVICE INTENSIF	SERVICE INTENSIF	SERVICE INTENSIF	SERVICE INTENSIF	SERVICE INTENSIF
Couple (Nm)	70	200	200	600	600	200	600	200	600
Température de fonctionnement (°C)	-20 ÷ +55	-20 ÷ +55	-20 ÷ +55	-20 ÷ +55	-20 ÷ +55	-20 ÷ +55	-20 ÷ +55	-20 ÷ +55	-20 ÷ +55
Thermoprotection moteur (°C)	150	-	-	-	-	-	-	-	-

Code	Description	Prix € (Hors taxes)
Barrières avec motoréducteur 230 VAC et armoire de commande incorporée		
001 G2500	Barrière en acier zingué et peint.	1.914,00
Accessoires obligatoires pour : 001G2500		
001 G0251	Lisse en aluminium peint blanc avec embout. Section 60 x 40 mm, longueur lisse : 2,7 m.	103,50
001 G0461	Emballage de 24 bandes adhésives réfléchissantes rouges.	40,50
001 G02807	Appui fixe pour lisse.	164,50
Accessoires pour : 001G0251		
001 G0257	Rotule pour lisse.	390,50
Barrières avec motoréducteur 24 VDC et armoire de commande incorporée		
001 G3750	Barrière en acier zingué et peint avec emplacement pour accessoires.	2.233,00
001 G3751	Barrière en acier AISI 304 satiné avec emplacement pour accessoires.	3.105,00
Accessoires pour : 001G3750 - 001G3751		
001 G03750	Lisse à section semi-elliptique en aluminium peint blanc, avec profilé couvre-joint et profil antichoc en caoutchouc. Longueur de la lisse : 4 m.	305,00
001 G0402	Lisse à section tubulaire en aluminium peint blanc. Ø 60 mm, longueur de la lisse : 4,2 m.	150,00
001 PSRT01	Kit dispositif de chauffage doté d'un thermostat.	507,00
Accessoires pour : 001G03750		
001 G03756	Renfort interne de lisse à section semi-elliptique, indispensable pour une ouverture de passage supérieure à 2,5 m.	26,60
001 G03755DX	Articulation pour lisse à section semi-elliptique pour barrière à droite.	538,00
001 G03755SX	Articulation pour lisse à section semi-elliptique pour barrière à gauche.	538,00



Applications

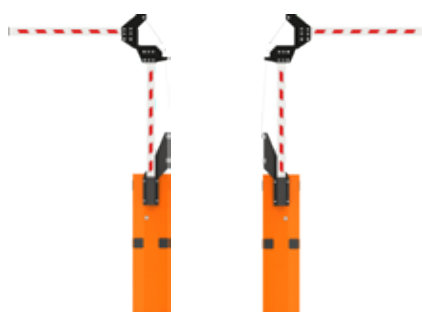

Application sur 001G2500

001G0257

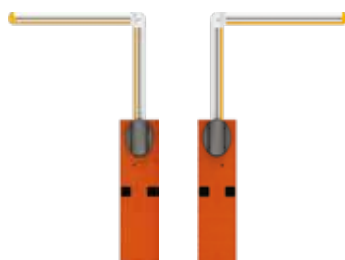





Application sur 001G3750 - 001G3751

001G03755DX

001G03755SX

LA GAMME COMPLÈTE

Code	Description	Prix € (Hors taxes)
Barrières avec motoréducteur 24 VDC et armoire de commande incorporée		
001 G6500 	Barrière en acier zingué et peint avec emplacement pour accessoires.	2.980,00
001 G6501 	Barrière en acier AISI 304 satiné avec emplacement pour accessoires.	4.503,00
Accessoires pour : 001G6500 - 001G6501		
001 G0602	Lisse à section tubulaire en aluminium peint blanc. Ø 100 mm, longueur de la lisse : 6,85 m.	403,50
001 G06850	Lisse à section tubulaire en aluminium peint blanc, avec profilé couvre-joint en caoutchouc. Ø 100 mm, longueur de la lisse : 6,85 m.	505,00
001 PSRT01	Kit dispositif de chauffage doté d'un thermostat.	507,00
Accessoires pour : 001G03750 - 001G06850		
001 G028401	Cordon lumineux à LED.	16,90
001 G028402	Câble de connexion du cordon lumineux.	21,50
Accessoires pour : 001G06850		
001 G06802	Renfort interne de lisse à section tubulaire, indispensable pour une ouverture de passage supérieure à 4 m.	24,10
Accessoires pour : 002LB38		
3199 PNP612 	Batterie de secours 12 V - 7 Ah.	68,70
Accessoires pour : 001G3750 - 001G3751 - 001G6500 - 001G6501		
002 LB38 	Carte pour le branchement en cas de coupure de courant et pour la recharge des batteries.	89,70
Ressorts d'équilibrage		
001 G02040	Ressort d'équilibrage Ø 40 mm.	87,60
001 G04060	Ressort d'équilibrage Ø 50 mm.	115,50
001 G06080	Ressort d'équilibrage Ø 55 mm.	148,50
Accessoires		
001 G0465	Tablier en aluminium peint (modules L = 2 m).	279,00
001 G02807	Appui fixe pour lisse.	164,50
001 G02808	Appui mobile pour lisse.	134,50
001 G0468	Support pour l'application sur l'armoire des photocellules DELTA-I et DELTA-SI.	37,40
001 G04601	Adaptateur pour l'application du clignotant de la série Kiaro (support KIAROS nécessaire).	23,10



REMARQUES :

002LB38 - Prévoir 3 batteries 3199PNP612 (en option) pour 001G3750, 001G3751, 001G4000, 001G6000, 001G6500 et 001G6501, emplacement prévu à l'intérieur de l'armoire.

Code	Description	Prix € (Hors taxes)
Barrières avec motoréducteur 24 VDC et armoire de commande incorporée		
001 G4000 	Barrière en acier zingué et peint avec emplacement pour accessoires.	2.244,00
001 G6000 	Barrière en acier zingué et peint avec emplacement pour accessoires.	3.081,00
Accessoires pour : 001G4000 - 001G6000		
001 G0465	Tablier en aluminium peint (modules L = 2 m).	279,00
001 G02807	Appui fixe pour lisse.	164,50
001 G02808	Appui mobile pour lisse.	134,50
001 G0468	Support pour l'application sur l'armoire des photocellules DELTA-I et DELTA-SI.	37,40
001 G04601	Adaptateur pour l'application du clignotant de la série Kiaro (support KIAROS nécessaire).	23,10
Accessoires pour: 001G4000		
001 G0401	Lisse en aluminium peint blanc avec embout. Section 60 x 40 mm, longueur lisse : 4,2 m.	147,50
001 G0402	Lisse à section tubulaire en aluminium peint blanc. Ø 60 mm, longueur de la lisse : 4,2 m.	150,00
Accessoires pour : 001G0402		
001 G0405	Bride de fixation.	62,50
Accessoires pour : 001G0401		
001 G0403	Profilé anti-choc en caoutchouc rouge avec embouts.	105,50
001 G0460	Boîte de 6 ampoules 24 V.	206,00
001 G0467	Rotule pour lisse.	366,50
001 G0461	Emballage de 24 bandes adhésives réfléchissantes rouges.	40,50
Accessoires pour : 001G6000		
001 G0601	Lisse en aluminium peint blanc avec embout. Section 40 x 100 mm, longueur lisse : 6,85 m.	343,50
001 G0602	Lisse à section tubulaire en aluminium peint blanc. Ø 100 mm, longueur de la lisse : 6,85 m.	403,50
Accessoires pour : 001G0601		
001 G0603	Profilé anti-choc en caoutchouc rouge avec embouts.	174,50
001 G0460	Boîte de 6 ampoules 24 V.	206,00



002LB38 - Prévoir 3 batteries 3199PNP612 (en option) pour 001G3750, 001G3751, 001G4000, 001G6000, 001G6500 et 001G6501, emplacement prévu à l'intérieur de l'armoire.

LA GAMME COMPLÈTE

Code	Description	Prix € (Hors taxes)
Accessoires pour : 001G4000 - 001G6000		
002LB38	Carte pour le branchement en cas de coupure de courant et pour la recharge des batteries.	89,70
Accessoires pour : 001G0602		
001G0605	Bride de fixation.	141,50

001G3750 - 001G3751

Guide de choix des ressorts pour lisse 001G0402

MODÈLES	LARGEUR MAXIMUM DU PASSAGE (m)			
	1,5 ÷ 2	2 ÷ 2,5	2,5 ÷ 3,5	3,5 ÷ 3,75
DIMENSION DE LA LISSE (m)				
Lisse à tablier 001G0465 ou appui mobile 001G02808	●	●	●	●
Lisse à tablier 001G0465 ou appui mobile 001G02808	●	●		

001G3750 - 001G3751

Guide de choix des ressorts pour lisse 001G03750

MODÈLES	LARGEUR MAXIMUM DU PASSAGE (m)					
	1,5 ÷ 1,75	1,75 ÷ 2,25	2,25 ÷ 2,75	2,75 ÷ 3,25	3,25 ÷ 3,5	3,5 ÷ 3,75
DIMENSION DE LA LISSE (m)						
Lisse avec profilé anti-choc	●	●	●	●	●	●
Lisse avec profilé anti-choc et cordon lumineux 001G28401	●	●	●	●	●	●
Lisse avec tablier 001G0465	●	●	●	●	●	●
Lisse avec cordon lumineux 001G28401 et tablier 001G0465	●	●	●	●	●	●
Lisse avec profilé anti-choc et appui mobile 001G02808	●	●	●	●	●	●
Lisse avec profilé anti-choc, cordon lumineux 001G28401 et appui mobile 001G02808	●	●	●	●	●	●

001G6500 - 001G6501 - 001G6000

Guide de choix des ressorts pour lisse 001G06850

MODÈLES	LARGEUR MAXIMUM DU PASSAGE (m)								
	2 ÷ 2,5	2,5 ÷ 3	3 ÷ 3,5	3,5 ÷ 4	4 ÷ 4,5	4,5 ÷ 5	5 ÷ 5,5	5,5 ÷ 6	6 ÷ 6,5
DIMENSION DE LA LISSE (m)									
Lisse	●	●	●	●●	●	●●	●●	●●	●●
Lisse avec appui mobile 001G02808	●	●	●●	●●	●●	●●	●●	●●	●●
Lisse avec cordon lumineux 001G28401	●	●	●●	●●	●●	●●	●●	●●	●●
Lisse avec appui mobile 001G02808 et cordon lumineux 001G28401	●	●●	●●	●	●●	●●	●●	●●	●●
Lisse avec tablier 001G0465	●	●	●●	●	●●	●●	●●	●●	●●
Lisse avec tablier 001G0465 et cordon lumineux 001G28401	●	●●	●●	●●	●●	●●	●●	●●	●●

ATTENTION RESPECTER LES LIMITES D'UTILISATION INDIQUÉES

001G0468 Ne peut être utilisé sur les barrières avec lisse à tablier 001G0465 ou appui mobile 001G02808.
 001G02808 Pour passage jusqu'à 3 m maxi (pour : 001G3750 - 001G3751) et jusqu'à 5 m maxi (pour : 001G6500 - 001G6501 - 001G4010 - 001G6010).
 001G03756 Renfort à utiliser OBLIGATOIREMENT dans les cas suivants :

- Toujours dans le cas où le cordon lumineux 001G028401 est appliqué sur la lisse
- Pour passages supérieurs à 2,5 m avec appui mobile 001G02808 ou tablier 001G0465
- Pour passages supérieurs à 3 m.

001G02807 Support fixe à utiliser OBLIGATOIREMENT pour des passages supérieurs à 3 m. 001G0465 - 001G02808 À ne pas utiliser ensemble.

GARD 3250

Passage jusqu'à 3,25 m



Solution spécifique pour les parkings à usage intensif

- Une barrière au design linéaire, qui s'adapte à la perfection à toute typologie d'application, réalisée en tôle d'acier robuste.
- Le clignotant et les photocellules peuvent être directement installés sur l'armoire, ce qui garantit sécurité et durabilité dans le temps.
- Le carter de protection optimise la sécurité durant les phases de mouvement de la lisse.
- L'alimentation 24 VDC est la solution idéale pour garantir l'usage intensif du passage.

Dimensions (mm)

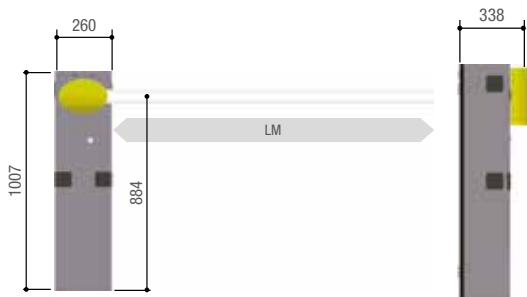

LM = Largeur max. du passage

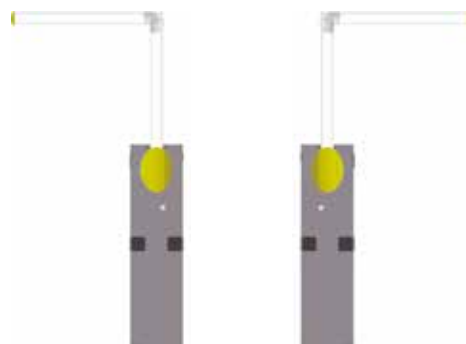

001G03755SX

001G03755DX

Limites d'utilisation

MODÈLES	G3250
Largeur maximum du passage (m)	3,25

Caractéristiques techniques

MODÈLES	G3250
Degré de protection (IP)	54
Alimentation (V - 50/60 Hz)	230 AC
Alimentation moteur (V)	24 DC
Absorption (A)	15 max.
Puissance (W)	300
Temps d'ouverture à 90° (s)	2 ÷ 6
Intermittence/Fonctionnement (%)	SERVICE INTENSIF
Couple (Nm)	200
Température de fonctionnement (°C)	-20 ÷ +55

● 24 VDC

Code	Description	Prix € (Hors taxes)
Barrières avec motoréducteur 24 VDC et armoire de commande incorporée		
001 G3250 	Barrière en acier zingué et peint avec emplacement pour accessoires.	1.997,00
Accessoires		
001 G03250	Lisse à section semi-elliptique en aluminium peint blanc, avec profilé couvre-joint, profil antichoc en caoutchouc, renfort interne, cordon lumineux, câble de connexion et bandes adhésives réfléchissantes rouges. Longueur de la lisse : 3,5 m.	432,00
001 G03250K	Lisse à section semi-elliptique en aluminium peint blanc, avec profilé couvre-joint, profil antichoc en caoutchouc, renfort interne et bandes adhésives réfléchissantes rouges. Longueur de la lisse : 3,5 m.	267,00
001 G0468	Support pour l'application sur l'armoire des photocellules DELTA-I et DELTA-SI.	37,40
001 G04601	Adaptateur pour l'application du clignotant de la série Kiaro (support KIAROS nécessaire).	23,10
Accessoires pour : 001G03250K		
001 G03755DX	Articulation pour lisse à section semi-elliptique pour barrière à droite.	538,00
001 G03755SX	Articulation pour lisse à section semi-elliptique pour barrière à gauche.	538,00
Accessoires pour : 001G3250		
002 LB38 	Carte pour le branchement en cas de coupure de courant et pour la recharge des batteries.	89,70
Accessoires pour : 002LB38		
3199 PNP612 	Batterie de secours 12 V - 7 Ah.	68,70



GARD 5000

Passage jusqu'à 5 m



Solution spécifique pour les accès à usage intensif

- Une barrière au design linéaire, qui s'adapte à la perfection à toute typologie d'application, réalisée en tôle d'acier robuste.
- Le clignotant et les photocellules peuvent être directement installés sur l'armoire, ce qui garantit sécurité et durabilité dans le temps.
- L'alimentation moteur 24 VDC avec encodeur est la solution idéale pour garantir l'usage intensif du passage.
- Carte électronique avec afficheur conçue également pour la connexion au Cloud via CAME Connect.
- Compatible avec CAME KEY.

Dimensions (mm)

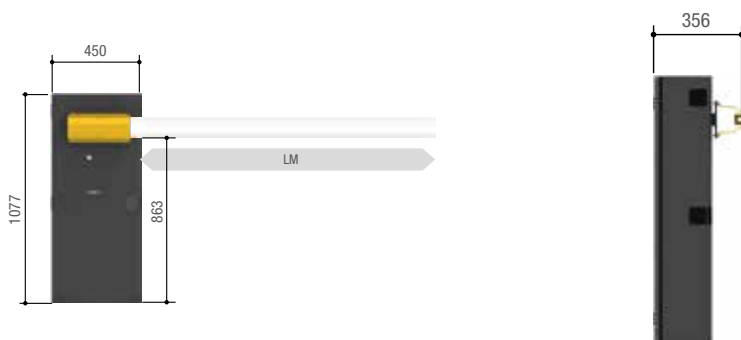

LM = Largeur max. du passage

Limites d'utilisation

MODÈLES	G5000
Largeur maximum du passage (m)	5

Caractéristiques techniques

MODÈLES	G5000
Degré de protection (IP)	54
Alimentation (V - 50/60 Hz)	230 AC
Alimentation moteur (V)	24 DC
Absorption (A)	15 max.
Puissance (W)	200
Temps d'ouverture à 90° (s)	4 ÷ 8
Intermittence/Fonctionnement (%)	SERVICE INTENSIF
Couple (Nm)	600
Température de fonctionnement (°C)	-20 ÷ +55

Code	Description	Prix € (Hors taxes)
Barrières avec motoréducteur 24 VDC et armoire de commande incorporée		
001 G5000 	Barrière avec encodeur en acier zingué et peint et emplacement pour accessoires. La barrière inclut les ressorts d'équilibrage (2 art. 001G04060).	1.990,00
Accessoires pour : 001G5000		
001 G0502	Lisse à section tubulaire en aluminium peint blanc. Ø 100 mm, longueur de la lisse : 5,35 m.	205,00
001 G05350	Lisse à section tubulaire en aluminium peint blanc, avec profilé couvre-joint en caoutchouc. Ø 100 mm, longueur de la lisse : 5,35 m.	264,50
001 PSRT01	Kit dispositif de chauffage doté d'un thermostat.	507,00
Accessoires pour : 001G05350		
001 G028401	Cordon lumineux à LED.	16,90
001 G028402	Câble de connexion du cordon lumineux.	21,50
Accessoires pour : 001G5000		
002 LB39 	Carte pour le branchement en cas de coupure de courant et pour la recharge des batteries.	94,80
Accessoires		
001 R800	Carte de décodage et de gestion du contrôle des accès par claviers à code.	40,50
001 R700	Carte de décodage et de gestion du contrôle des accès avec transpondeur.	76,90
002 RSE	Carte d'interface pour la gestion de deux automatismes ou pour la validation du protocole CRP.	40,50
001 G0468	Support pour l'application sur l'armoire des photocellules DELTA-I et DELTA-SI.	37,40
001 G04601	Adaptateur pour l'application du clignotant de la série Kiaro (support KIAROS nécessaire).	23,10
001 G0465	Tablier en aluminium peint (modules L = 2 m).	279,00
001 G02807	Appui fixe pour lisse.	164,50
001 G02808	Appui mobile pour lisse.	134,50
001 G02809	Emballage de 20 bandes adhésives réfléchissantes rouges.	41,50



GARD 3

Passage jusqu'à 2,75 m



Solution idéale pour les parkings à usage intensif

- Une barrière au design moderne qui s'adapte à toute typologie d'application.
- Le clignotant à coupole garantit la sécurité et la durabilité dans le temps tandis que les photocellules peuvent être directement installées sur le fût de la barrière.
- Carter de protection sur la version à lisse tubulaire.
- G03002 optimise la sécurité durant le mouvement de la lisse.
- Le motoréducteur 24 VDC est la solution idéale pour garantir l'usage intensif du passage.
- Disponible avec des accessoires spéciaux pour lisse détachable à utiliser dans les applications qui requièrent une sécurité totale.



Dimensions (mm)

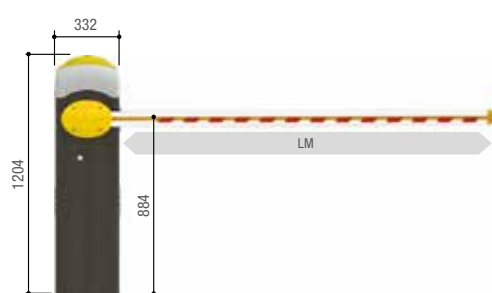

001G03000 - 001G03006
001G03006 - Système pour lisse tubulaire semi-elliptique, dégivrant horizontalement (possibilité de remettre la lisse en place).
Uniquement pour lisse G03001.

001G03005
001G03005 - Système pour lisse tubulaire semi-elliptique, dégivrant horizontalement et avec chute de la lisse au sol à l'ouverture totale.
Uniquement pour lisse G03001.

001G03000 - Système pour lisse tubulaire semi-elliptique, dégivrant horizontalement (possibilité de remettre la lisse en place).
Uniquement pour lisse G03002.

LM = Largeur max. du passage

Limites d'utilisation

MODÈLES	G3000DX	G3000SX	G3000IDX	G3000ISX
Largeur maximum du passage (m)	2,75	2,75	2,75	2,75

Caractéristiques techniques

MODÈLES	G3000DX	G3000SX	G3000IDX	G3000ISX
Degré de protection (IP)	54	54	54	54
Alimentation (V - 50/60 Hz)	120 - 230 AC	120 - 230 AC	120 - 230 AC	120 - 230 AC
Alimentation moteur (V)	24 DC	24 DC	24 DC	24 DC
Absorption (A)	15 max.	15 max.	15 max.	15 max.
Puissance (W)	300	300	300	300
Temps d'ouverture à 90° (s)	0,9	0,9	0,9	0,9
Intermittence/Fonctionnement (%)	SERVICE INTENSIF	SERVICE INTENSIF	SERVICE INTENSIF	SERVICE INTENSIF
Couple (Nm)	200	200	200	200
Température de fonctionnement (°C)	-20 ÷ +55	-20 ÷ +55	-20 ÷ +55	-20 ÷ +55

Code	Description	Prix € (Hors taxes)
Barrières avec motoréducteur 24 VDC et armoire de commande incorporée		
001 G3000DX 	Barrière droite en acier zingué et peint avec emplacement pour accessoires.	2.980,00
001 G3000SX 	Barrière gauche en acier zingué et peint avec emplacement pour accessoires.	2.980,00
001 G3000IDX 	Barrière droite en acier AISI 304 satiné avec emplacement pour accessoires.	4.446,00
001 G3000ISX 	Barrière gauche en acier AISI 304 satiné avec emplacement pour accessoires.	4.446,00
Accessoires obligatoires		
001 G03001	Lisse à section semi-elliptique en aluminium peint blanc, avec profilé couvre-joint, profil antichoc en caoutchouc, cordon lumineux, câble de connexion et bandes adhésives réfléchissantes rouges. Longueur de la lisse : 3 m.	344,50
001 G03002	Lisse à section tubulaire en aluminium peint blanc, avec bandes adhésives réfléchissantes rouges. Longueur de la lisse : 3 m.	161,50
Accessoires obligatoires pour : 001G03001		
001 G04060	Ressort d'équilibrage Ø 50 mm.	115,50
001 G03003	Étrier de fixation de la lisse à section semi-elliptique, avec renfort interne, cache- bride et couvercle.	136,50
Accessoires obligatoires pour : 001G03002		
001 G02040	Ressort d'équilibrage Ø 40 mm.	87,60
001 G03004	Étrier de fixation de la lisse à section tubulaire, avec cache- bride et couvercle.	118,50
Accessoires pour : 001G03001 (exclut l'utilisation de 001G02807)		
001 G03006	Fixation support de lisse détachable base.	832,00
001 G03005	Fixation support de lisse détachable plus.	1.181,00
Accessoires pour : 001G03002 (exclut l'utilisation de 001G02807)		
001 G03000	Fixation support de lisse détachable.	599,00
Accessoires		
001 G02801	Clignotant à coupole.	77,90
001 G02802	Support pour l'application des photocellules série Dir.	25,10
001 G02807	Appui fixe pour lisse.	164,50



GARD 4

Passage jusqu'à 3,75 m



Solution idéale pour les parkings à usage intensif

- Une barrière au style moderne, au design parfait quel que soit le contexte d'application.
- Le clignotant LED à coupole garantit la sécurité et la durabilité dans le temps tandis que les photocellules peuvent être directement installées sur le fût de la barrière.
- Le carter protège le mouvement de la lisse de tout cisaillement durant l'ouverture et la fermeture.
- L'alimentation en 24 VDC est la plus appropriée pour le service intensif.
- Possibilité d'ouverture vis-à-vis et fonction SAS, avec carte RSE (pour barrières G4040E - G4040IE - 4040EZT).
- Les modèles G4040EZ et G4040EZT ont été prévus pour la connexion au cloud, via CAME Connect et pour l'utilisation de CAME KEY.

Dimensions (mm)

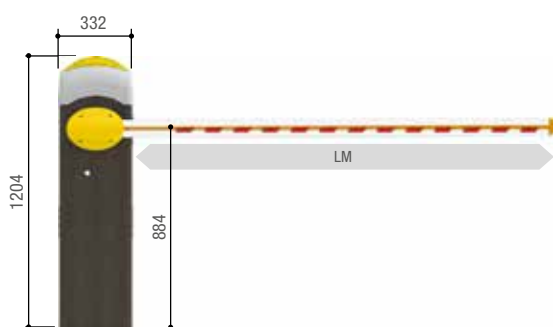

LM = Largeur max. du passage

Applications



G04002
Fixation support de lisse dégonflable PLUS.
Après le choc, la lisse détachée tourne de 90° et l'extrémité se pose au sol.



G04003
Fixation support de lisse dégonflable BASE.
Dégonflable horizontalement (possibilité de remettre la lisse en place).

Limites d'utilisation

MODÈLES	G4040Z	G4040IZ	G4040E	G4040IE	G4040EZ	G4040EZT
Largeur maximum du passage (m)	3,75	3,75	3,75	3,75	3,75	3,75

Caractéristiques techniques

MODÈLES	G4040Z	G4040IZ	G4040E	G4040IE	G4040EZ	G4040EZT
Degré de protection (IP)	54	54	54	54	54	54
Alimentation (V - 50/60 Hz)	230 AC	230 AC	230 AC	230 AC	230 AC	230 AC
Alimentation moteur (V)	24 DC	24 DC	24 DC	24 DC	24 DC	24 DC
Absorption (A)	15 max.	15 max.	15 max.	15 max.	15 max.	15 max.
Puissance (W)	300	300	300	300	300	300
Temps d'ouverture à 90° (s)	2 ÷ 6*	2 ÷ 6*	2 ÷ 6*	2 ÷ 6*	2 ÷ 6*	2 ÷ 6*
Intermittence/Fonctionnement (%)	SERVICE INTENSIF	SERVICE INTENSIF	SERVICE INTENSIF	SERVICE INTENSIF	SERVICE INTENSIF	SERVICE INTENSIF
Couple (Nm)	200	200	200	200	200	200
Température de fonctionnement (°C)	-20 ÷ +55	-20 ÷ +55	-20 ÷ +55	-20 ÷ +55	-20 ÷ +55	-20 ÷ +55

* Il est conseillé d'adapter la vitesse aux dimensions de la lisse.

Code	Description	Prix € (Hors taxes)
Barrières avec motoréducteur 24 VDC et armoire de commande incorporée		
001 G4040Z 	Barrière en acier zingué et peint avec emplacement pour accessoires.	2.650,00
001 G4040IZ 	Barrière en acier AISI 304 satiné avec emplacement pour accessoires.	4.637,00
001 G4040E 	Barrière avec encodeur en acier zingué et peint et emplacement pour accessoires.	2.680,00
001 G4040IE 	Barrière avec encodeur en acier AISI 304 satiné et emplacement pour accessoires.	4.704,00
001 G4040EZ 	Barrière avec encodeur en acier zingué et peint et emplacement pour accessoires.	2.650,00
001 G4040EZT 	Barrière avec encodeur en acier zingué et peint, emplacement pour accessoires, signalisation du positionnement de la lisse par le biais de contacts secs (1 A max. - 24 VDC). Avec engrenages en bronze hautes performances.	2.780,00



NOUS CONNEÇTONS. VOUS CONTRÔLEZ.

La connexion au Cloud : une nouvelle façon de vivre les automatismes. Une technologie qui révolutionne les styles de vie tout en garantissant confort et sécurité.

CAME Connect met tous nos produits en réseau en nous permettant de les gérer et de les contrôler depuis un smartphone, une tablette ou un PC. Télécharger CAME Automation APP dans Google Play ou App Store.



GARD 4 AVEC ENCODEUR EST COMPATIBLE AVEC LE PANNEAU SOLAIRE ZERO-F

ZERO-F peut être directement installé dans l'armoire au moyen de l'étrier prévu à cet effet.

Grâce à ZERO-F, la barrière peut être également installée dans des endroits ne permettant pas la connexion au réseau électrique.



LA LISSE À ARTICULATION



L'accessoire spécial pour la lisse semi-elliptique permet l'installation de la barrière même là où la hauteur ne permettrait pas le mouvement de la lisse durant la phase d'ouverture, comme dans les parkings souterrains.



EN ACIER AISI 304

Les barrières GARD 4 et GARD 8 sont également disponibles en acier AISI 304 satiné, pour une installation dans des zones caractérisées par des conditions atmosphériques difficiles.

LA GAMME COMPLÈTE

Code	Description	Prix € (Hors taxes)
Accessoires pour : 001G4040Z - 001G4040IZ		
002 LB38 	Carte pour le branchement en cas de coupure de courant et pour la recharge des batteries.	89,70
Accessoires pour : 001G4040E - 001G4040IE - 001G4040EZ - 001G4040EZT		
002 LB39 	Carte pour le branchement en cas de coupure de courant et pour la recharge des batteries.	94,80
Accessoires pour : 002LB38 - 002LB39		
3199 PNP612 	Batterie de secours 12 V - 7 Ah.	68,70
Accessoires pour : 001G4040E - 001G4040IE - 001G4040EZT		
002 RSE	Carte d'interface pour la gestion de deux automatismes ou pour la validation du protocole CRP.	40,50
001 R800	Carte de décodage et de gestion du contrôle des accès par claviers à code.	40,50
001 R700	Carte de décodage et de gestion du contrôle des accès avec transpondeur.	76,90
Ressorts d'équilibrage		
001 G02040	Ressort d'équilibrage Ø 40 mm.	87,60
001 G04060	Ressort d'équilibrage Ø 50 mm.	115,50
001 G06080	Ressort d'équilibrage Ø 55 mm.	148,50
Accessoires		
001 G02801	Clignotant à coupole.	77,90
001 G02802	Support pour l'application des photocellules série Dir.	25,10
001 G03751	Support pour l'emplacement des batteries de secours.	68,70
001 G03750	Lisse à section semi-elliptique en aluminium peint blanc, avec profilé couvre-joint et profil antichoc en caoutchouc. Longueur de la lisse : 4 m.	305,00
001 G03752	Lisse à section elliptique en aluminium peint blanc, avec profilé couvre-joint. Longueur de la lisse : 4 m.	204,00
001 G028401	Cordon lumineux à LED.	16,90
001 G028402	Câble de connexion du cordon lumineux.	21,50
001 G0465	Tablier en aluminium peint (modules L = 2 m).	279,00
001 G02807	Appui fixe pour lisse.	164,50
001 G02808	Appui mobile pour lisse.	134,50
001 G02809	Emballage de 20 bandes adhésives réfléchissantes rouges.	41,50
001 PSRT01	Kit dispositif de chauffage doté d'un thermostat.	507,00



Code	Description	Prix € (Hors taxes)
Accessoires pour : 001G03752		
001G03753	Bride de fixation pour lisse à section elliptique.	45,60
Accessoires pour : 001G03750		
001G03756	Renfort interne de lisse à section semi-elliptique, indispensable pour une ouverture de passage supérieure à 2,5 m.	26,60
001G03755DX	Articulation pour lisse à section semi-elliptique pour barrière à droite.	538,00
001G03755SX	Articulation pour lisse à section semi-elliptique pour barrière à gauche.	538,00
001G04003	Fixation support de lisse détachable BASE.	803,00
001G04002	Fixation support de lisse détachable PLUS.	1.147,00



REMARQUES :

002LB38 - Prévoir 3 batteries 3199PNP612 (en option), emplacement prévu à l'intérieur de l'armoire pour : 001G4040Z - 001G4040IZ

002LB39 - Prévoir 2 batteries 3199PNP612 (en option) pour 001G4040E - 001G4040IE - 001G4040EZT, emplacement prévu à l'intérieur de l'armoire.

001G4040Z - 001G4040IZ - 001G4040E - 001G4040IE - 001G4040EZT

Guide de choix des ressorts pour lisse 001G03752

MODÈLES	LARGEUR MAXIMUM DU PASSAGE (m)					
	1,5 ÷ 1,75	1,75 ÷ 2,25	2,25 ÷ 2,75	2,75 ÷ 3,25	3,25 ÷ 3,5	3,5 ÷ 3,75
DIMENSION DE LA LISSE (m)						
Lisse	●	●	●	●	●	●
Lisse avec cordon lumineux 001G28401	●	●	●	●	●	●
Lisse avec tablier 001G0465	●	●	●	●	●	●
Lisse avec cordon lumineux 001G28401 et tablier 001G0465	●	●	●	●	●	●
Lisse avec appui mobile 001G02808	●	●	●	●	●	●
Lisse avec cordon lumineux 001G028401 et appui mobile 001G02808	●	●	●	●	●	●
MODÈLES	● Ressorts 001G02040 Ø 40 mm ● Ressorts 001G04060 Ø 50 mm ● Ressorts 001G06080 Ø 55 mm					
DIMENSION DE LA LISSE (m)						
Lisse avec profilé anti-choc	●	●	●	●	●	●
Lisse avec profilé anti-choc et cordon lumineux 001G28401	●	●	●	●	●	●
Lisse avec tablier 001G0465	●	●	●	●	●	●
Lisse avec cordon lumineux 001G28401 et tablier 001G0465	●	●	●	●	●	●
Lisse avec profilé anti-choc et appui mobile 001G02808	●	●	●	●	●	●
Lisse avec profilé anti-choc, cordon lumineux 001G28401 et appui mobile 001G02808	●	●	●	●	●	●

ATTENTION RESPECTER LES LIMITES D'UTILISATION INDICUÉES

001G02802 Ne peut être utilisé sur les barrières avec lisse à tablier 001G0465 ou appui mobile 001G02808.

001G02808 Pour passage jusqu'à 3 m maxi.

001G03756 Renfort à utiliser OBLIGATOIREMENT dans les cas suivants :

- Toujours dans le cas où le cordon lumineux 001G028401 est appliqué sur la lisse.
- Pour passages supérieurs à 2,5 m avec appui mobile 001G02808 ou tablier 001G0465.
- Pour passages supérieurs à 3 m.

001G02807 Support fixe à utiliser OBLIGATOIREMENT pour des passages supérieurs à 3 m.

001G0465 - 001G02808 À ne pas utiliser ensemble.

GARD 8

Passage jusqu'à 7,6 m



Solution idéale pour des passages collectifs et industriels

- Une barrière au style moderne et au design agréable.
- Le clignotant LED à coupole garantit la sécurité et la durabilité dans le temps tandis que les photocellules peuvent être directement installées sur le fût de la barrière.
- Le carter protège le mouvement de la lisse de tout cisaillement durant l'ouverture et la fermeture.
- L'alimentation en 24 VDC est idéale pour le service intensif.
- Possibilité d'ouverture couplée et fonction SAS, avec carte RSE (pour barrières G2080E et G2080IE).
- Compatible avec CAME KEY.

Dimensions (mm)

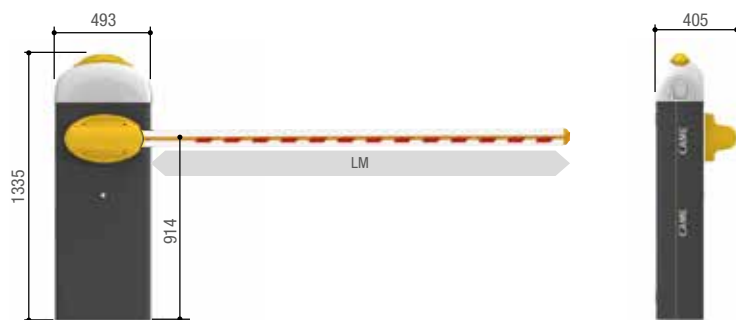

LM = Largeur max. du passage

Applications



G028011
Fixation support de lisse dégonflable horizontalement (possibilité de remettre la lisse en place).
Après le choc, l'extrémité de la lisse détachée se pose au sol.

Limites d'utilisation

MODÈLES	G2080Z	G2080IZ	G2080E	G2080IE	G2080EZT
Largeur maximum du passage (m)	7,6	7,6	7,6	7,6	7,6

Caractéristiques techniques

MODÈLES	G2080Z	G2080IZ	G2080E	G2080IE	G2080EZT
Degré de protection (IP)	54	54	54	54	54
Alimentation (V - 50/60 Hz)	230 AC	230 AC	230 AC	230 AC	230 AC
Alimentation moteur (V)	24 DC	24 DC	24 DC	24 DC	24 DC
Absorption (A)	15 max.	15 max.	15 max.	15 max.	15 max.
Puissance (W)	300	300	300	300	300
Temps d'ouverture à 90° (s)	4 ÷ 8*	4 ÷ 8*	4 ÷ 8*	4 ÷ 8*	4 ÷ 8*
Intermittence/Fonctionnement (%)	SERVICE INTENSIF	SERVICE INTENSIF	SERVICE INTENSIF	SERVICE INTENSIF	SERVICE INTENSIF
Couple (Nm)	600	600	600	600	600
Température de fonctionnement (°C)	-20 ÷ +55	-20 ÷ +55	-20 ÷ +55	-20 ÷ +55	-20 ÷ +55

* Il est conseillé d'adapter la vitesse aux dimensions de la lisse.

Code	Description	Prix € (Hors taxes)
Barrières avec motoréducteur 24 VDC et armoire de commande incorporée		
001 G2080Z 	Barrière en acier zingué et peint avec emplacement pour accessoires.	2.840,00
001 G2080IZ 	Barrière en acier AISI 304 satiné avec emplacement pour accessoires.	5.011,00
001 G2080E 	Barrière avec encodeur en acier zingué et peint et emplacement pour accessoires.	2.919,00
001 G2080IE 	Barrière avec encodeur en acier AISI 304 satiné et emplacement pour accessoires.	5.219,00
001 G2080EZT 	Barrière avec encodeur en acier zingué et peint et emplacement pour accessoires. Avec engrenages en bronze hautes performances.	2.850,00



REMARQUES :
Pour l'application du panneau ZERO-F, voir la section accessoires.



NOUS CONNEÇTONS. VOUS CONTRÔLEZ.

La connexion au Cloud : une nouvelle façon de vivre les automatismes. Une technologie qui révolutionne les styles de vie tout en garantissant confort et sécurité.

CAME Connect met tous nos produits en réseau en nous permettant de les gérer et de les contrôler depuis un smartphone, une tablette ou un PC. Télécharger CAME Automation APP dans Google Play ou App Store.



GARD 8 AVEC ENCODEUR EST COMPATIBLE AVEC LE PANNEAU SOLAIRE ZERO-F

ZERO-F peut être directement installé dans l'armoire au moyen de l'étrier prévu à cet effet.

Grâce à ZERO-F, la barrière peut être également installée dans des endroits ne permettant pas la connexion au réseau électrique.



FIXATION SUPPORT DE LISSE DÉTACHABLE

Un accessoire pour permettre l'ouverture dans le sens horizontal de la barrière en cas de choc accidentel.



EN ACIER AISI 304

Les barrières GARD 4 et GARD 8 sont également disponibles en acier AISI 304 satiné, pour une installation dans des zones caractérisées par des conditions atmosphériques difficiles.

LA GAMME COMPLÈTE

Code	Description	Prix € (Hors taxes)
Accessoires pour : 001G2080Z - 001G2080IZ		
002LB38	Carte pour le branchement en cas de coupure de courant et pour la recharge des batteries.	89,70
Accessoires pour : 001G2080E - 001G2080IE - 001G2080EZT		
002LB39	Carte pour le branchement en cas de coupure de courant et pour la recharge des batteries.	94,80
Accessoires pour : 002LB38 - 002LB39		
3199PNP612	Batterie de secours 12 V - 7 Ah.	68,70
Accessoires pour : 001G2080E - 001G2080IE - 001G2080EZT		
002RSE	Carte d'interface pour la gestion de deux automatismes ou pour la validation du protocole CRP.	40,50
001R700	Carte de décodage et de gestion du contrôle des accès avec transpondeur.	76,90
001R800	Carte de décodage et de gestion du contrôle des accès par claviers à code.	40,50
Ressorts d'équilibrage		
001G02040	Ressort d'équilibrage Ø 40 mm.	87,60
001G04060	Ressort d'équilibrage Ø 50 mm.	115,50
001G06080	Ressort d'équilibrage Ø 55 mm.	148,50
Accessoires		
001G02801	Clignotant à coupole.	77,90
001G02802	Support pour l'application des photocellules série Dir.	25,10
001G02805	Support pour le logement des batteries de secours.	48,70
001G02000	Lisse à section tubulaire en aluminium peint blanc, avec profilé couvre-joint. Ø 100 mm, longueur de la lisse : 2 m.	164,50
001G04000	Lisse à section tubulaire en aluminium peint blanc, avec profilé couvre-joint. Ø 100 mm, longueur de la lisse : 4 m.	327,50
001G06000	Lisse à section tubulaire en aluminium peint blanc, avec profilé couvre-joint. Ø 100 mm, longueur de la lisse : 6 m.	518,00



REMARQUES :

002LB38 - Prévoir 3 batteries 3199PNP612 (en option), emplacement prévu à l'intérieur de l'armoire pour : 001G2080Z - 001G2080IZ

002LB39 - Prévoir 2 batteries 3199PNP612 (en option), emplacement prévu à l'intérieur de l'armoire pour : 001G2080E - 001G2080IE - 001G2080EZT

001G2080Z - 001G2080IZ - 001G2080E - 001G2080IE - 001G2080EZT

Guide de choix des ressorts pour lisses 001G02000 - 001G04000 - 001G06000

MODÈLES	LARGEUR MAXIMUM DU PASSAGE (m)										
	2 ÷ 2,5	2,5 ÷ 3	3 ÷ 3,5	3,5 ÷ 4	4 ÷ 4,5	4,5 ÷ 5	5 ÷ 5,5	5,5 ÷ 6	6 ÷ 6,5	6,5 ÷ 7	7 ÷ 7,6
Lisse	●	●	●	●●	●	●●	●●	●●	●●	●●	●●
Lisse avec appui mobile 001G02808	●	●	●●	●●	●●	●●	●●	●●	●●	●●	●●
Lisse avec cordon lumineux 001G28401	●	●	●●	●●	●●	●●	●●	●●	●●	●●	●●
Lisse avec appui mobile 001G02808 et cordon lumineux 001G28401	●	●●	●●	●	●●	●●	●●	●●	●●	●●	●●
Lisse avec tablier 001G0465	●	●	●●	●	●●	●●	●●	●●	●●	●●	●●
Lisse avec tablier 001G0465 et cordon lumineux 001G28401	●	●●	●●	●●	●●	●●	●●	●●	●●	●●	●●

Code	Description	Prix € (Hors taxes)
Accessoires		
001 G028401	Cordon lumineux à LED.	16,90
001 G028402	Câble de connexion du cordon lumineux.	21,50
001 G0465	Tablier en aluminium peint (modules L = 2 m).	279,00
001 G02807	Appui fixe pour lisse.	164,50
001 G02808	Appui mobile pour lisse.	134,50
001 G02809	Emballage de 20 bandes adhésives réfléchissantes rouges.	41,50
001 G028011	Fixation support de lisse détachable.	1.586,00
001 PSRT01	Kit dispositif de chauffage doté d'un thermostat.	507,00
Accessoires pour : 001G06000		
001 G06802	Renfort interne de lisse à section tubulaire, indispensable pour une ouverture de passage supérieure à 4 m.	24,10
Accessoires pour : 001G04000		
001 G06803	Joint pour lisses avec renfort interne.	95,80



ATTENTION RESPECTER LES LIMITES D'UTILISATION INDIQUÉES

001G02802 Ne peut être utilisé sur les barrières avec lisse à tablier 001G0465 ou appui mobile 001G02808.

001G02808 Pour passage jusqu'à 7 m maxi.

001G02807 Support fixe à utiliser OBLIGATOIREMENT pour des passages supérieurs à 7 m.

001G0465 - 001G02808 À ne pas utiliser ensemble.

GARD 12

Passage jusqu'à 12 m



Solution idéale pour des passages spéciaux ou exceptionnels

- Deux motoréducteurs installés à l'intérieur du coffre et montés sur le même axe pour augmenter le couple moteur.
- Le mouvement de la lisse est sûr et fiable grâce à un système particulier d'équilibrage à contrepoids à moduler selon la longueur de la lisse.
- Une vaste gamme d'accessoires de commande et de sécurité pour une installation absolument complète.
- L'alimentation en 24 VDC est idéale pour optimiser la gestion du mouvement de la lisse.

Dimensions (mm)

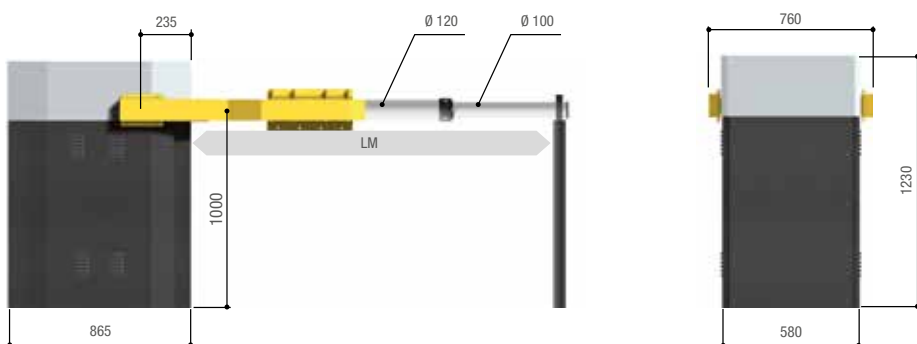

LM = Largeur max. du passage

Limites d'utilisation

MODÈLES	G12000K
Largeur maximum du passage (m)	12

Caractéristiques techniques

MODÈLES	G12000K
Degré de protection (IP)	54
Alimentation (V - 50/60 Hz)	230 AC
Alimentation moteur (V)	24 DC
Absorption (A)	15 max.
Puissance (W)	300
Temps d'ouverture à 90° (s)	10
Intermittence/Fonctionnement (%)	50
Couple (Nm)	600
Température de fonctionnement (°C)	-20 ÷ +55

Code	Description	Prix € (Hors taxes)
Barrières avec motoréducteur 24 VDC et armoire de commande incorporée		
001 G12000K 	Barrière en acier zingué et peint.	8.287,40
Accessoires pour: 001G12000K - 001G12010K - 001G12010KS		
002 LB38 	Carte pour le branchement en cas de coupure de courant et pour la recharge des batteries.	89,70
Accessoires pour : 002LB38		
3199 PNP612 	Batterie de secours 12 V - 7 Ah.	68,70
Accessoires obligatoires pour : 001G12000K - 001G12010K - 001G12010KS		
001 G1325	Emballage 20 contrepoids.	4.748,00
Accessoires		
001 G0121	Lisse tubulaire en aluminium peint blanc, avec embout, composée des éléments suivants : 1 support fixe 1 lisse tubulaire L = 6200 mm Ø 120 mm 1 lisse tubulaire L = 6000 mm Ø 100 mm 1 accessoire de rallonge de la lisse.	2.033,00
001 G0461	Emballage de 24 bandes adhésives réfléchissantes rouges.	40,50



REMARQUES :

002LB38 - Prévoir 3 batteries 3199PNP612 (en option), emplacement dans armoire extérieur qui peut être placé dans l'armoire de la barrière pour: 001G12000K



Le tableau indique toutes les caractéristiques des armoires de commande dédiées aux barrières routières.
Les caractéristiques en gras sont importantes pour le choix de l'automatisme à installer et doivent être évaluées dès le départ.

Modèles / Série	G2500	24				36		
		G4040E G4040IE G2080E G2080IE	G4040EZT G4040EZ G2080EZT G5000	G3750 G3751 G4040Z G4040IZ G2080Z G2080IZ G6500 G6501 G3250	G12000K	G3000DX G3000SX G3000IDX G3000ISX	803BB-0070	803BB-0120
Carte / Armoire	ZC5	ZL39	ZL39EX	ZL38	ZL37B	ZL30	ZLB30A	ZLB30B
Sécurité								
AUTODIAGNOSTIC des dispositifs de sécurité		●	●			●	●	●
PRÉCLIGNOTEMENT en phase d'ouverture et de fermeture		●	●	●	●	●	●	●
RÉOUVERTURE durant la fermeture	●	●	●	●	●	●	●	●
REFERMÉTURE durant l'ouverture								
ATTENTE obstacle		●	●			●		
ARRÊT TOTAL	●	●	●	●	●	●	●	●
ARRÊT PARTIEL							●	●
DÉTECTION OBSTACLE devant les photocellules		●	●	●	●	●	●	●
ENCODEUR		●	●			●	●	●
Dispositif pour le CONTRÔLE DU MOUVEMENT et la DÉTECTION DE L'OBSTACLE		●	●			●	●	●
DÉTECTION AMPÉROMÉTRIQUE		●	●	●	●	●	●	●
Commande								
OUVERTURE PASSAGE PIÉTON 1 vantail		●*	●*					
OUVERTURE UNIQUEMENT par le biais de l'émetteur et/ou du bouton		●	●	●	●	●	●	●
Connexion bouton OUVERTURE UNIQUEMENT ou FERMETURE UNIQUEMENT	●	●	●	●	●	●	●	●
OUVERTURE-ARRÊT-FERMETURE-ARRÊT par le biais de l'émetteur et/ou du bouton						●	●	●
OUVERTURE-FERMETURE-INVERSION par le biais de l'émetteur et/ou du bouton	●	●	●	●	●	●	●	●
ACTION MAINTENUE		●	●	●	●	●	●	●
FERMETURE IMMÉDIATE		●	●	●	●	●	●	●
Caractéristiques								
Connexion CLIGNOTANT	●	●	●	●	●	●	●	●
Connexion LAMPE D'ACCUEIL		●	●				●	●
Connexion LAMPE COURTOISIE		●	●				●	●
Antenne	●	●	●	●	●	●	●	●
Connexion LAMPE DE SIGNALISATION OUVERT	●	●	●	●	●	●	●	●
Connexion LAMPE DE SIGNALISATION FERMÉ	●							
Sortie contact pour 2ème CANAL RADIO								
Réglage du TEMPS FONCTIONNEMENT	●	●	●			●		
AUTOAPPRENTISSAGE du CODE RADIO de l'émetteur	●	●	●	●	●	●	●	●
Connexion SERRURE/DISPOSITIF DE VERROUILLAGE ÉLECTRIQUE et/ou COUP DE BÉLIER							●	●
TEMPS DE REFERMÉTURE AUTOMATIQUE réglable	●	●	●	●	●	●	●	●
Ralentissement en phase d'OUVERTURE et/ou de FERMETURE		●	●	●	●	●	●	●
Fonctionnement par BATTERIES DE SECOURS (en option)		●	●	●	●		●	●
MAÎTRE-ESCLAVE		●	●	●			●	●
VITESSES DE MARCHE et de RALENTISSEMENT réglables		●	●	●	●	●	●	●
AFFICHEUR		●	●			●	●	●
FREIN électronique				●				
AUTOAPPRENTISSAGE des fins de course en phase d'ouverture et en phase de fermeture		●	●			●	●	●
CAME Connect							●	●
Adaptation RIO System 2.0								
Gestion CRP			●				●	●
Gestion ÉCONOMIE D'ÉNERGIE (001RGP1)								
Mise à jour du firmware sur usb							●	●
Connexion au panneau solaire		●	●					

● 230 VAC ● 24 - 36 VDC

* Uniquement disponible en mode vis-à-vis

PORTES INDUSTRIELLES

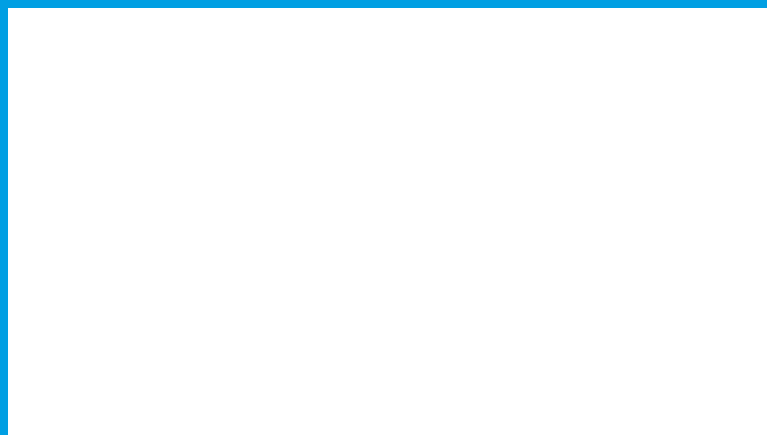
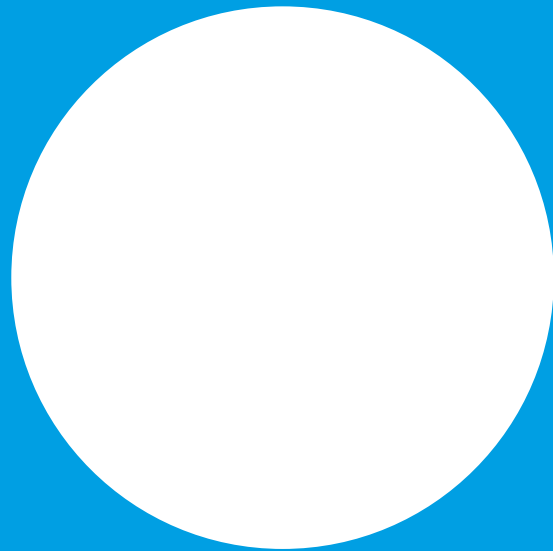

CAME.COM

198	Guide de choix
200	F4000
202	CBX
207	FONCTIONS ÉLECTRONIQUES PORTES INDUSTRIELLES

Guide de choix

Portes industrielles

Le tableau indique les séries et les modèles avec limites d'utilisation basées sur la largeur maximale du vantail ou sur sa hauteur maximum, en fonction du type d'application.

PORTES BATTANTES		
Série	Modèle	Largeur max. vantail (m) / Poids max. vantail (kg)
F4000	F4024E	1,5 / 200
F4000	F40230E	2 / 300
F4000	F4024EP	2 / 300
PORTES PLIANTES À UN VANTAIL		
Série	Modèle	Largeur max. vantail (m) / Poids max. vantail (kg)
F4000	F4024E	1,2 / 150
F4000	F40230E	1,2 / 200
F4000	F4024EP	1,2 / 200
PORTES COULISSANTES / COULISSANTES ET PLIANTES		
Série	Modèle	Largeur max. vantail (m)
CBX	C-BXE	5,5
CBX	C-BXEK	5,5
CBX	C-BXET	5,5
CBX	C-BXE24	5,5
CBX	C-BX	11
CBX	C-BXK	11
CBX	C-BXT	11
PORTES SECTIONNELLES AVEC TRANSMISSION EN PRISE DIRECTE		
Série	Modèle	Hauteur max. vantail (m)
CBX	C-BX	5,5
CBX	C-BXE	5,5
CBX	C-BXK	5,5
CBX	C-BXEK	5,5
CBX	C-BXET	5,5
CBX	C-BXE24	5,5
CBX	C-BXT	5,5
PORTES SECTIONNELLES AVEC TRANSMISSION PAR CHAÎNE		
Série	Modèle	Hauteur max. vantail (m)
CBX	C-BX	8,5
CBX	C-BXE	8,5
CBX	C-BXK	8,5
CBX	C-BXEK	8,5
CBX	C-BXET	8,5
CBX	C-BXE24	8,5
CBX	C-BXT	8,5

● 230 VAC ● 24 VDC ● 230 – 400 VAC TRIPHASÉ



PORTE SECTIONNELLE

Automatisme généralement installé dans les zones de chargement/déchargement automatisées, mais fréquemment utilisé comme système de fermeture principal.



PORTE COULISSANTE

Automatisme utilisé dans le domaine industriel.



PORTE PLIANTE

Automatisme utilisé pour fermer de grands accès en limitant au maximum les encombrements latéraux lorsque la porte est ouverte.

Le clignotant : une sécurité en plus !

CAME conseille d'installer un clignotant pour signaler la présence d'engins mécaniques en mouvement. Disponibles aujourd'hui les nouveaux modèles DADOO à éclairage LED. Avec sa toute nouvelle forme, DADOO est léger, pratique et rapide à installer. La gamme KIARO s'enrichit elle aussi de nouveaux modèles à LED qui ont une faible consommation et durent plus longtemps.



F4000

Portes jusqu'à 2 m



Solution idéale à appliquer sur des portes battantes et des portes pliantes

- Modèles EN TESTED avec encodeur pour un fonctionnement en toute sécurité et une gestion facilitée de la course.
- Pour portes pliantes avec rail de guidage ou pour portes battantes à deux vantaux.
- Installation facilitée avec un socle de fixation en alliage d'aluminium.
- Installation aussi bien à droite qu'à gauche grâce aux entrées symétriques par rapport à l'arbre réducteur.
- S'installe également à l'extérieur grâce aux joints d'étanchéité IP54 qui permettent une protection contre les agents atmosphériques.
- Possibilité de réglage de la vitesse de manœuvre et de ralentissement, aussi bien en phase d'ouverture qu'en phase de fermeture, et détection électronique de l'obstacle.
- Compatible avec CAME KEY (sauf ZLJ14).

Dimensions (mm)

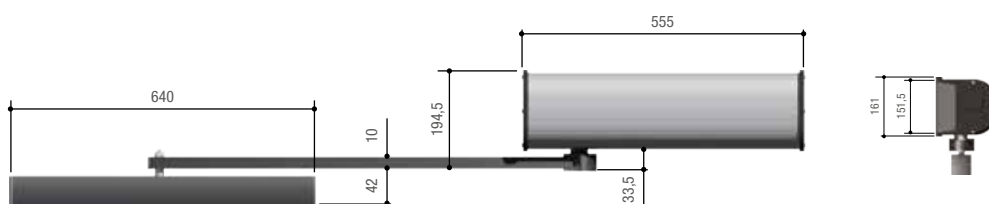

Limites d'utilisation

MODÈLE	F40230E · F4024EP	F4024E
PORTES BATTANTES		
Largeur max. vantail (m)	2	1,5
Poids max. vantail (Kg)	300	200
PORTES PLIANTES À UN VANTAIL		
Largeur max. vantail (m)	1,2	1,2
Poids max. vantail (Kg)	200	150

Caractéristiques techniques

MODÈLES	F40230E	F4024E	F4024EP
Degré de protection (IP)	54	54	54
Alimentation (V - 50/60 Hz)	230 AC	230 AC	230 AC
Alimentation moteur (V)	230 AC 50/60 Hz	24 DC	24 DC
Absorption (A)	1,2	5 max.	10 max.
Puissance (W)	235	130	180
Tours couronne (T/M)	1,3	1,3	24
Intermittence/Fonctionnement (%)	30	SERVICE INTENSIF	SERVICE INTENSIF
Poussée (N)	340	360	470
Température de fonctionnement (°C)	-20 ÷ +55	-20 ÷ +55	-20 ÷ +55
Rapport de réduction (i)	1/150	1/150	1/150
Thermoprotection moteur (°C)	150	-	-

● 230 VAC ● 24 VDC

Code	Description	Prix € (Hors taxes)
Motoréducteurs 230 VAC testés selon les normes EN 12453 - EN 12445		
001 F40230E	Motoréducteur irréversible avec encodeur.	925,00
Armoires de commande pour motoréducteurs 230 VAC testés selon les normes EN 12453 - EN 12445		
002 ZM3E	Armoire de commande multifonctions pour portes battantes à deux vantaux avec afficheur de signalisation, autodiagnostic des dispositifs de sécurité et décodage radio incorporé.	546,00
002 ZM3EC	Armoire de commande multifonctions pour portes battantes à deux vantaux avec dispositif de blocage de sécurité et boutons, afficheur de programmation et de signalisation, et autodiagnostic des dispositifs de sécurité.	720,00
Motoréducteurs 24 VDC testés selon les normes EN 12453 - EN 12445		
001 F4024E	Motoréducteur irréversible avec encodeur.	1.175,00
001 F4024EP	Motoréducteur irréversible avec encodeur, version améliorée.	1.221,00
Armoires de commande pour motoréducteurs 24 V testés selon les normes EN 12453 - EN 12445		
002 ZLJ14	Armoire de commande multifonctions pour portes battantes à un vantail avec afficheur de programmation et de signalisation, et autodiagnostic des dispositifs de sécurité.	540,00
002 ZLJ24	Armoire de commande multifonctions pour portes battantes à deux vantaux avec afficheur de programmation et de signalisation, et autodiagnostic des dispositifs de sécurité.	629,00
Accessoires pour : 002ZLJ14		
002 LB90	Carte pour le branchement en cas de coupure de courant et pour la recharge des batteries.	103,50
Accessoires pour : 002ZLJ24		
002 LB180	Carte pour le branchement en cas de coupure de courant et pour la recharge des batteries.	130,50
Accessoires pour : 002LB90 - 002LB180		
3199 PNP612	Batterie de secours 12 V - 7 Ah.	68,70
Accessoires		
001 F4004	Bras de transmission avec glissière et rail de guidage.	195,50
001 CMS	Poignée de déblocage avec clé personnalisée et cordon de renvoi L = 7 m.	232,00
001 C002	Système de déblocage à cordon.	37,40



REMARQUES :
002LB90 - 002LB180 - Prévoir 2 batteries 3199PNP612 (en option) pour 002ZLJ14 et 002ZLJ24, emplacement dans armoire extérieur.



Solution idéale à appliquer sur des portes coulissantes et sectionnelles

- Une gamme complète disponible dans les versions 24 VDC, 230 VAC et 230 – 400 VAC triphasé.
- C-BXK et C-BXEK offrent des performances de couple supérieures pour actionner en 230 VAC des portes même très lourdes.
- Automatisme pour portes coulissantes, portes coulissantes et pliantes, et portes sectionnelles avec transmission en prise directe.
- La version 24 VDC permet le réglage de la vitesse de la course et des ralentissements.
- Le dispositif à treuil permet l'ouverture manuelle.
- Installation possible aussi bien dans le sens horizontal que dans le sens vertical pour satisfaire toutes les exigences d'application.
- Certains modèles sont dotés de l'encodeur pour la gestion du contrôle électronique du mouvement de la porte.
- Deux modèles 230 – 400 VAC triphasé, eux aussi avec encodeur, pour augmenter la poussée.

Dimensions (mm)

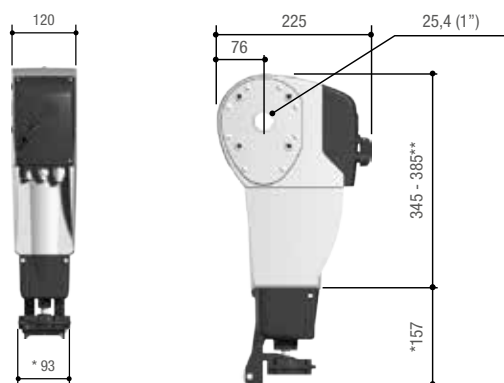

* Accessoire
** 001C-BXK · 001C-BXEK

Limites d'utilisation

MODÈLES	C-BX	C-BXK	C-BXE	C-BXEK	C-BXE24	C-BXT	C-BXET
PORTES SECTIONNELLES EN PRISE DIRECTE							
Hauteur max. vantail (m)	5,5	5,5	5,5	5,5	5,5	5,5	5,5
PORTES SECTIONNELLES AVEC TRANSMISSION PAR CHAÎNE							
Hauteur max. vantail (m)	8,5	8,5	8,5	8,5	8,5	8,5	8,5
PORTES COULISSANTES / COULISSANTES ET PLIANTES							
Hauteur max. vantail (m)	11	11	5,5	5,5	5,5	11	5,5

Caractéristiques techniques

MODÈLES	C-BX	C-BXK	C-BXE	C-BXEK	C-BXE24	C-BXT	C-BXET
Degré de protection (IP)	54	54	54	54	54	54	54
Alimentation (V - 50/60 Hz)	230 AC	230 AC	230 AC	230 AC	230 AC	230-400 V AC TRIPHASÉ	230-400 V AC TRIPHASÉ
Alimentation moteur (V)	230 AC 50/60 Hz	230 AC 50/60 Hz	230 AC 50/60 Hz	230 AC 50/60 Hz	24 DC	230-400 VAC TRIPH. 50/60Hz	230-400 VAC TRIPH. 50/60Hz
Absorption (A)	2,2	3,6	2,2	3,6	9 max.	2,5	2,5
Puissance (W)	450	750	450	750	240	750	780
Tours couronne (T/M)	21,5	21,5	21,5	21,5	26,5	21,5	21,5
Intermittence/Fonctionnement (%)	30	30	30	30	SERVICE INTENSIF	50	50
Poussée (N)	60	120	60	120	25	80	80
Température de fonctionnement (°C)	-20 ÷ +55	-20 ÷ +55	-20 ÷ +55	-20 ÷ +55	-20 ÷ +55	-20 ÷ +55	-20 ÷ +55
Thermoprotection moteur (°C)	150	150	150	150	-	150	150







● 230 VAC ● 24 VDC ● 230 – 400 VAC TRIPHASÉ

Code	Description	Prix € (Hors taxes)
Motoréducteurs 230 VAC		
001 C-BX	Motoréducteur avec fins de course mécaniques.	874,00
001 C-BXK	Motoréducteur avec fins de course mécaniques.	934,00
001 C-BXE 	Motoréducteur avec encodeur.	883,00
001 C-BXEK 	Motoréducteur avec encodeur.	946,00
Armoires de commande pour motoréducteurs : 001C-BX - 001C-BXK		
002 ZC3	Armoire de commande avec fonction de poussée en début de manœuvre et autodiagnostic des dispositifs de sécurité.	379,50
002 ZC3C	Armoire de commande avec dispositif de blocage de sécurité et boutons, et autodiagnostic des dispositifs de sécurité.	546,00
002 ZM3EC 	Armoire de commande multifonctions pour portes battantes à deux vantaux avec dispositif de blocage de sécurité et boutons, afficheur de programmation et de signalisation, et autodiagnostic des dispositifs de sécurité.	720,00
Armoires de commande pour motoréducteurs : 001C-BXE - 001C-BXEK		
002 ZCX10	Armoire de commande multifonctions avec afficheur de programmation et de signalisation, et autodiagnostic des dispositifs de sécurité.	507,00
002 ZCX10C	Armoire de commande multifonctions avec dispositif de blocage de sécurité et boutons, afficheur de programmation et de signalisation, et autodiagnostic des dispositifs de sécurité.	672,00
Motoréducteurs 24 VDC		
001 C-BXE24 	Motoréducteur avec encodeur.	1.137,00
Armoires de commande pour motoréducteur : 001C-BXE24		
002 ZL80 	Armoire de commande multifonctions avec afficheur de programmation et de signalisation, et autodiagnostic des dispositifs de sécurité.	595,00
002 ZL80C 	Armoire de commande multifonctions avec dispositif de blocage de sécurité et boutons, afficheur de programmation et de signalisation, et autodiagnostic des dispositifs de sécurité.	761,00
Accessoires pour : 002ZL80 et 002ZL80C		
002 LBD2 	Carte pour le branchement en cas de coupure de courant et pour la recharge des batteries.	79,40
Accessoires pour : 002BN1		
3199 PNP1212 	Batterie de secours 12 V - 1,2 Ah.	60,00

REMARQUES :

002BN1 -Prévoir 2 batteries 3199PNP1212 (en option) pour 002ZL80 et 002ZL80C, emplacement dans armoire extérieur.

LA GAMME COMPLÈTE

Code	Description	Prix € (Hors taxes)
Motoréducteurs 230 – 400 VAC triphasé		
001 C-BXT 	Motoréducteur avec fins de course mécaniques.	868,00
001 C-BXET  	Motoréducteur avec encodeur.	879,00
Armoires de commande pour motoréducteur : 001C-BXT		
002 ZT6 	Armoire de commande avec blocage de sécurité et boutons-poussoirs, et autodiagnostic des dispositifs de sécurité.	602,00
002 ZT6C 	Armoire de commande avec dispositif de blocage de sécurité et boutons, et autodiagnostic des dispositifs de sécurité.	798,00
Armoires de commande pour motoréducteur : 001C-BXET		
002 ZT5 	Armoire de commande multifonctions avec afficheur de programmation et de signalisation, et autodiagnostic des dispositifs de sécurité.	711,00
002 ZT5C 	Armoire de commande multifonctions avec dispositif de blocage de sécurité et boutons, afficheur de programmation et de signalisation, et autodiagnostic des dispositifs de sécurité.	890,00



Code	Description	Prix € (Hors taxes)
Accessoires pour : PORTES COULISSANTES ET PLIANTES		
009 CCT	Chaîne simple de 1/2". Bobine de 5m.	148,50
009 CGIU	Joint pour chaîne de 1/2".	4,50
001 C003	Système de renvoi pour portes coulissantes avec arbre à pignon Z = 26 pour arbre creux motoréducteur, renvoi tendeur de chaîne, étriers de fixation au motoréducteur et étriers de fixation au vantail.	376,50
001 C004	Système de renvoi pour portes pliantes avec arbre à pignon Z = 26 pour arbre creux motoréducteur, renvoi tendeur de chaîne, étriers de fixation au motoréducteur et élément de fixation de la chaîne pour pivot vantail.	333,50
Accessoires pour : PORTES SECTIONNELLES		
001 C005	Système de transmission par chaîne (hauteur porte supérieure à 5,5 m) avec arbre à pignon Z = 26 pour arbre creux motoréducteur, pignon Z = 40 avec chaîne et joint pour chaîne de 1/2" et étriers de fixation au motoréducteur.	232,00
001 C006	Emballage de 2 étriers percés avec arbre porte-ressorts Ø 25,4 mm (1") (accessoire spécifique pour l'application sur des portes avec motoréducteur en prise directe).	58,90
001 C007	Accessoire pour porte sectionnelle avec arbre Ø 25 mm.	217,50
001 C008	Accessoire pour porte sectionnelle avec arbre Ø 40 mm.	225,00
001 C009	Étrier de support moteur pour porte sectionnelle avec arbre Ø 25,4 mm (1") (accessoire spécifique pour l'application sur des portes avec motoréducteur en prise directe).	50,70
001 C010	Treuil à actionnement manuel par chaîne DIN 766 Ø 3 mm (chaîne L = 10 m).	200,50
Accessoires		
001 CMS	Poignée de déblocage avec clé personnalisée et cordon de renvoi L = 7 m.	232,00
001 C002	Système de déblocage à cordon.	37,40



DIMENSIONS DES ARMOIRES DE COMMANDE

Dimensions (mm)

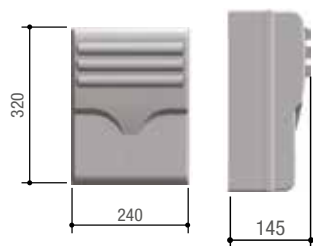

002ZLJ14	002ZT5
002ZC3	002ZT5C
002ZC3C	001ZT6
002ZM3E	002ZT6C
002ZM3EC	002ZL80
002ZLJ24	002ZL80C
002ZCX10	
002ZCX10C	



Le tableau indique toutes les caractéristiques des armoires de commande dédiées aux portes industrielles.
Les caractéristiques en gras sont importantes pour le choix de l'automatisme à installer et doivent être évaluées dès le départ.

Modèles / Série	F40230E		F4024E		C-BX		C-BXE		C-BXET		C-BXT	
	F40230E	C-BX C-BXK	F4024E	F4024E	C-BX C-BXK	C-BXE C-BXEK	C-BXE24	C-BXET	C-BXT			
Carte / Armoire	ZM3E	ZM3EC	ZLJ14	ZLJ24	ZC3 ZC3C	ZCX10	ZL80 ZL80C	ZT5 ZT5C	ZT6 ZT6C			
Fonctions												
Sécurité												
AUTODIAGNOSTIC des dispositifs de sécurité	●	●	●	●	●	●	●	●	●	●	●	
PRÉCLIGNOTEMENT en phase d'ouverture et de fermeture	●	●	●	●	●	●	●	●	●	●	●	
RÉOUVERTURE durant la fermeture	●	●	●	●	●	●	●	●	●	●	●	
REFERMÉTURE durant l'ouverture	●	●	●	●	●	●	●	●	●	●	●	
ATTENTE obstacle	●	●	●	●	●	●	●	●	●	●	●	
ARRÊT TOTAL	●	●	●	●	●	●	●	●	●	●	●	
ARRÊT PARTIEL	●	●	●	●	●	●	●	●	●	●	●	
DÉTECTION OBSTACLE devant les photocellules	●	●	●	●	●	●	●	●	●	●	●	
ENCODEUR	●	●	●	●	●	●	●	●	●	●	●	
Dispositif pour le CONTRÔLE DU MOUVEMENT et la DÉTECTION DE L'OBSTACLE			●	●								
DÉTECTION AMPÉROMÉTRIQUE			●	●		●	●	●				
Commande												
OUVERTURE PASSAGE PIÉTON 1 vantail	●	●	●	●								
OUVERTURE PARTIELLE 1 vantail	●	●	●	●	●	●	●	●	●	●	●	
OUVERTURE UNIQUEMENT par le biais de l'émetteur et/ou du bouton	●	●	●	●	●	●	●	●	●	●	●	
Connexion bouton OUVERTURE UNIQUEMENT ou FERMÉTURE UNIQUEMENT	●	●	●	●	●	●	●	●	●	●	●	
OUVERTURE-ARRÊT-FERMÉTURE-ARRÊT par le biais de l'émetteur et/ou du bouton	●	●	●	●	●	●	●	●	●	●	●	
OUVERTURE-FERMÉTURE-INVERSION par le biais de l'émetteur et/ou du bouton	●	●	●	●	●	●	●	●	●	●	●	
ACTION MAINTENUE	●	●	●	●	●	●	●	●	●	●	●	
RETARD OUVERTURE 1er vantail	●	●	●	●								
RETARD FERMÉTURE 2ème vantail	●	●	●	●								
Caractéristiques												
Connexion CLIGNOTANT	●	●	●	●	●	●	●	●	●	●	●	
Connexion LAMPE D'ACCUEIL	●	●	●	●	●	●	●	●	●	●	●	
Connexion LAMPE COURTOISIE	●	●	●	●	●	●	●	●	●	●	●	
Antenne	●	●	●	●	●	●	●	●	●	●	●	
Connexion LAMPE DE SIGNALISATION OUVERT	●	●	●	●	●	●	●	●	●	●	●	
Connexion LAMPE DE SIGNALISATION FERMÉ											●	
Sortie contact pour 2ème CANAL RADIO	●	●	●	●	●	●	●	●	●	●	●	
Réglage du TEMPS FONCTIONNEMENT	●	●	●	●	●	●	●	●	●	●	●	
AUTOAPPRENTISSAGE du CODE RADIO de l'émetteur	●	●	●	●	●	●	●	●	●	●	●	
Connexion SERRURE/DISPOSITIF DE VERROUILLAGE ÉLECTRIQUE et/ou COUP DE BÉLIER	●	●	●	●								
TEMPS DE REFERMÉTURE AUTOMATIQUE réglable	●	●	●	●	●	●	●	●	●	●	●	
Ralentiement en phase d'OUVERTURE et/ou de FERMÉTURE	●	●	●	●		●	●					
Fonctionnement par BATTERIES DE SECOURS (en option)			●	●			●					
MAÎTRE-ESCLAVE						●	●	●	●	●	●	
VITESSES DE MARCHE et de RALENTISSEMENT réglables*	●	●	●	●			●					
AFFICHEUR	●	●	●	●		●	●	●	●	●	●	
FREIN électronique					●	●			●	●	●	
AUTOAPPRENTISSAGE des fins de course en phase d'ouverture et en phase de fermeture	●	●	●	●								
Gestion CRP	●	●		●								

● 230 VAC ● 24 VDC ● 230 – 400 VAC TRIPHASÉ

REMARQUES

* 002 ZM3E - 002ZM3EC vitesse de ralentissement uniquement

RIDEAUX ROULANTS

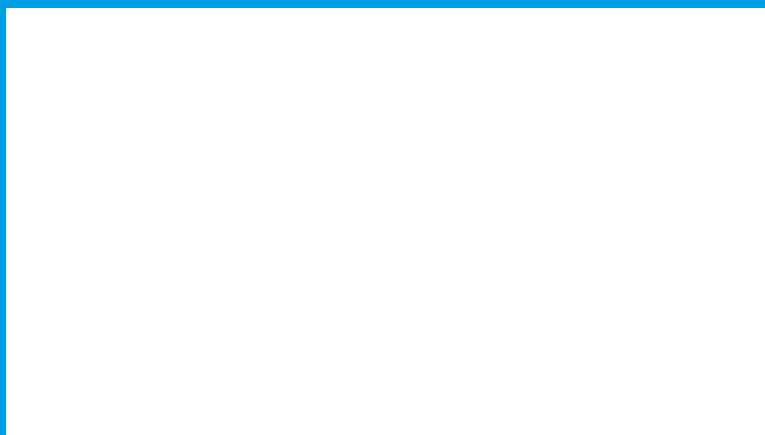
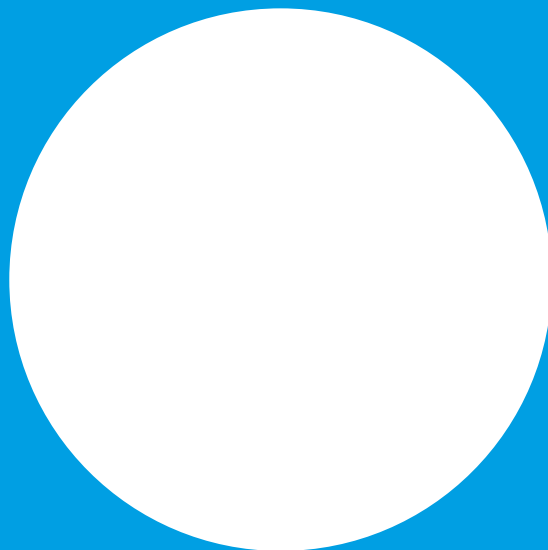
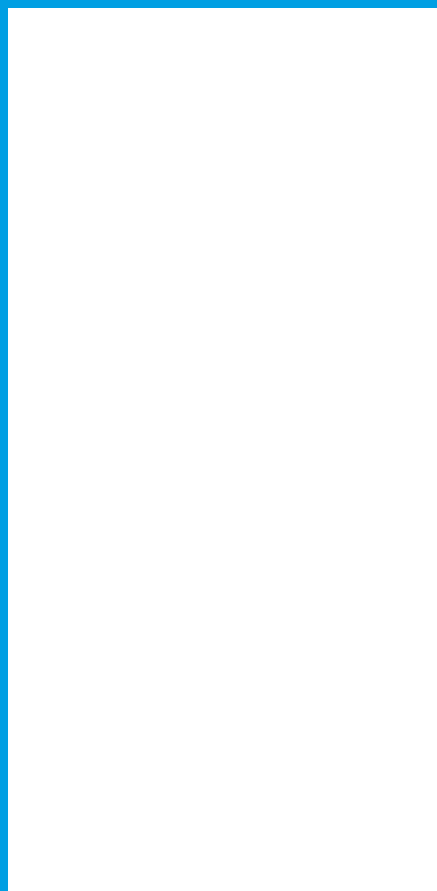

CAME.COM

210	Guide de choix
212	H4
215	FONCTIONS ÉLECTRONIQUES RIDEAUX ROULANTS

Guide de choix

Rideaux roulants

Les tableaux indiquent les séries et les modèles avec limites d'utilisation maximales basées uniquement sur la force de levage des motoréducteurs pour rideaux roulants.

Série	Modèle	Force max. de soulèvement (kg)
H4	H40230120	120
H4	H41230120	120
H4	H40230180	180
H4	H41230180	180

● 230 VAC



RIDEAUX ROULANTS

Automatisme utilisé pour fermer des locaux à usage commercial et des locaux résidentiels.

CAME 

Le clignotant : une sécurité en plus !

CAME conseille d'installer un clignotant pour signaler la présence d'engins mécaniques en mouvement. Disponibles aujourd'hui les nouveaux modèles DADOO à éclairage LED. Avec sa toute nouvelle forme, il est léger, pratique et rapide à installer. La gamme KIARO s'enrichit elle aussi de nouveaux modèles à LED qui ont une faible consommation et durent plus longtemps.



H4

Force de soulèvement jusqu'à 180 kg

Solution idéale pour les rideaux roulants à usage résidentiel ou collectif

- Automatisme adapté pour différents milieux, privés ou commerciaux.
- S'adapte aux axes du rideau d'un diamètre de 48 mm ou 60 mm et aux ressorts de 200 mm ou 220 mm.
- Réglage de la course simplifié et précis.
- Adaptateurs de série pour tous les modèles.
- Rapport de réduction : 1:150.



Dimensions (mm)

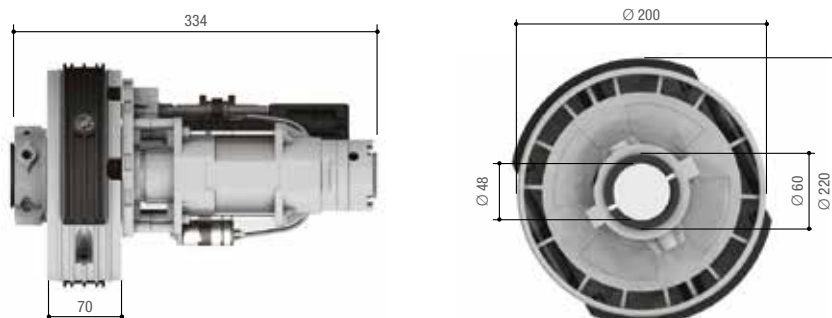

Limites d'utilisation

MODÈLES	001H40230120	001H41230120	001H40230180	001H41230180
Force max. de soulèvement (kg)	120	120	180	180

Caractéristiques techniques

CODE	001H40230120	001H41230120	001H40230180	001H41230180
Poids soulevé (Kg)*	120	120	180	180
Degré de protection (IP)	40	40	40	40
Alimentation (V - 50/60 Hz)	230 AC	230 AC	230 AC	230 AC
Absorption (A)	1,8	1,8	2,6	2,6
Puissance (W)	410	410	600	600
Rapport de réduction (i)	1/150	1/150	1/150	1/150
Intermittence/Fonctionnement (%)	30	30	30	30
Tours couronne (T/M)	10	10	10	10
Température de fonctionnement (°C)	-20 ÷ +55	-20 ÷ +55	-20 ÷ +55	-20 ÷ +55
Thermoprotection moteur (°C)	160	160	160	160

● 230 VAC

Code	Description	Prix € (Hors taxes)
Motoréducteurs 230 VAC		
001 H40230120	Motoréducteur irréversible avec dispositif de déblocage par câble.	310,50
001 H41230120	Motoréducteur réversible.	278,00
001 H40230180	Motoréducteur irréversible avec dispositif de déblocage par câble.	346,50
001 H41230180	Motoréducteur réversible.	310,50
Armoires de commande pour motoréducteurs 230 VAC		
809QA-0010	Armoire de commande avec décodage radio incorporé.	161,00
Accessoires pour : 001H41230120 - 001H41230180		
001 H001	Dispositif de verrouillage électrique pour motoréducteurs réversibles H41230120 et H41230180 avec câble L = 5 m et poignée de déblocage.	58,90
Accessoires pour : 001H40230120 - 001H40230180		
001 H3001	Boîtier de sécurité avec poignée et bouton de commande pour le déblocage par câble.	140,50



DIMENSIONS DES ARMOIRES DE COMMANDE

Dimensions (mm)

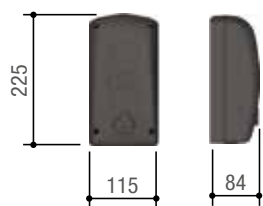

809QA-0010



ARCEAUX DE PARKING ET BARRIÈRES À CHAÎNE

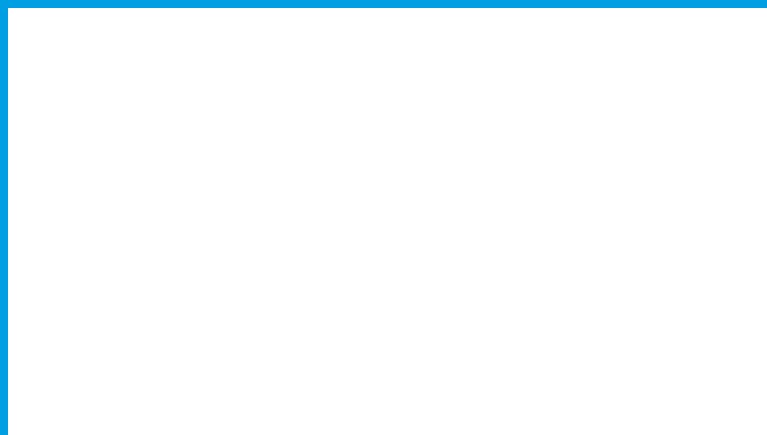
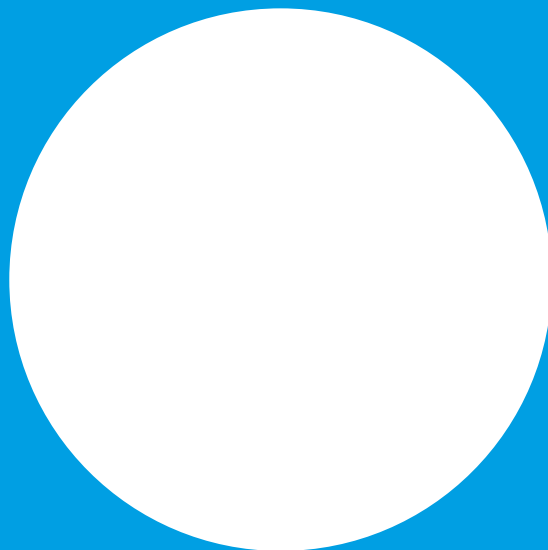
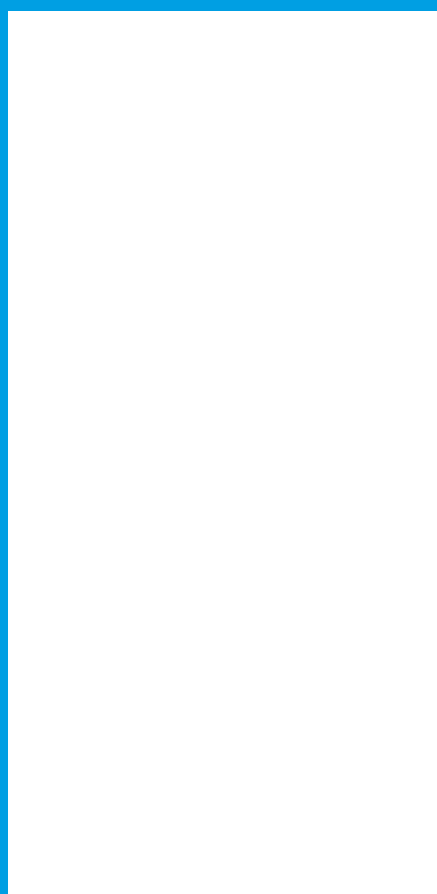

CAME.COM

218	Guide de choix
220	UNIPARK
222	CAT
224	FONCTIONS ÉLECTRONIQUES ARCEAUX DE PARKING ET BARRIÈRES À CHAÎNE

Guide de choix

Arceaux de parking et barrières à chaîne

Les tableaux indiquent les séries et les modèles avec limites d'utilisation basées sur la largeur maximale de la place de parking ou sur l'ouverture maximale de passage.

Série	Modèle	Largeur max. place de parking (m)
UNIPARK	UNIP + ARK1	2
UNIPARK	UNIP + ARK2	2,45

Série	Modèle	Largeur maximum du passage (m)
CAT	CAT-X + CAT-I + CAT-5	8
CAT	CAT-X24 + CAT-I + CAT-5	8
CAT	CAT-X + CAT-I + CAT-15	16
CAT	CAT-X24 + CAT-I + CAT-15	16

● 230 VAC ● 24 VDC



POUR UNE SEULE PLACE DE PARKING

Idéal pour les parkings collectifs ou pour ceux réservés au personnel autorisé.

CAME 



POUR PLUSIEURS PLACES DE PARKING

Idéale pour les petits parkings collectifs ou dans des contextes où il est important de réduire l'impact visuel de la barrière.

La nouvelle technologie LED.

DADOO, le clignotant design à éclairage LED, avec une toute nouvelle forme, léger, pratique et rapide à installer. L'efficacité énergétique est liée à la réduction de la consommation (6 W) par rapport à la traditionnelle lampe à incandescence. Dadoo est le seul clignotant à LED universel en mesure de fonctionner avec différentes tensions d'alimentation : 230 VAC - 120 VAC - 24 VAC DC.



Solution idéale pour les applications d'arceaux de parking dans des contextes résidentiels et publics

- Une idée innovante pour réserver sa propre place de parking radio commandée.
- Fonctionnement avec batteries de secours en cas de coupure de courant.
- Disponible en deux modèles, dans les versions small et large, son socle de fixation est simple et fonctionnel.
- Sécurité garantie par le dispositif ampérométrique pour la détection des obstacles et la gestion des butées de fin de course.



Dimensions (mm)



001UNIP
001ARK1

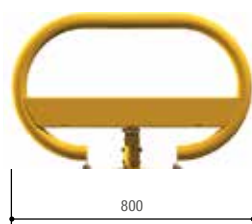
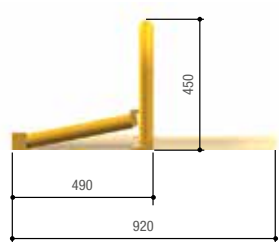

001UNIP
001ARK2

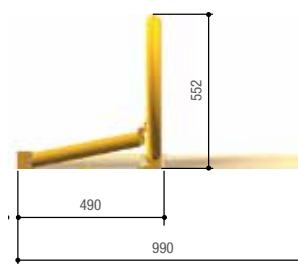

Limites d'utilisation

MODÈLE	UNIP + ARK1	UNIP + ARK2
Largeur max. place de parking (m)	2	2,45

REMARQUE : Couleur RAL 1028

Caractéristiques techniques

MODÈLES	UNIP
Degré de protection (IP)	54
Alimentation (V - 50/60 Hz)	230 AC
Alimentation moteur (V)	24 AC
Absorption (A)	1,7 max.
Puissance (W)	20
Intermittence/Fonctionnement (%)	SERVICE INTENSIF
Résistance à l'écrasement (kg/cm ²)	2,5
Température de fonctionnement (°C)	-20 ÷ +55

Code	Description	Prix € (Hors taxes)
Barrière de parking avec motoréducteur 24 VDC		
001 UNIP 	Motoréducteur irréversible avec socle de fixation.	366,50
Armoires de commande pour motoréducteurs 24 VDC		
002 ZL22 	Armoire de commande pour une barrière, mais également pour 4 barrières avec 3 cartes 002LM22.	217,50
Accessoires pour : 002ZL22		
002 LM22 	Carte d'extension moteur.	65,60
002 LB22 	Carte pour le branchement en cas de coupure de courant et pour la recharge des batteries.	66,60
Accessoires pour : 002LB22		
3199 PNP1212 	Batterie de secours 12 V - 1,2 Ah.	60,00
Accessoires :		
001 ARK1	Barrière SMALL.	205,00
001 ARK2	Barrière LARGE.	383,50



REMARQUES :
002LB22 - 2 batteries de 3199PNP1212 non comprises ; logement interne prévu sur 001UNIP.



Solution idéale pour des applications dans les centres historiques et dans des contextes privés ou publics

- Une solution brevetée par CAME pour la gestion des zones de stationnement.
- Ce produit robuste, en acier, résiste aux chocs accidentels.
- Les rails protègent la chaîne lorsque le passage est ouvert.
- La version 24 VDC permet la détection de l'obstacle et le réglage de la vitesse de la chaîne.
- Simple et rapide à installer.

Dimensions (mm)

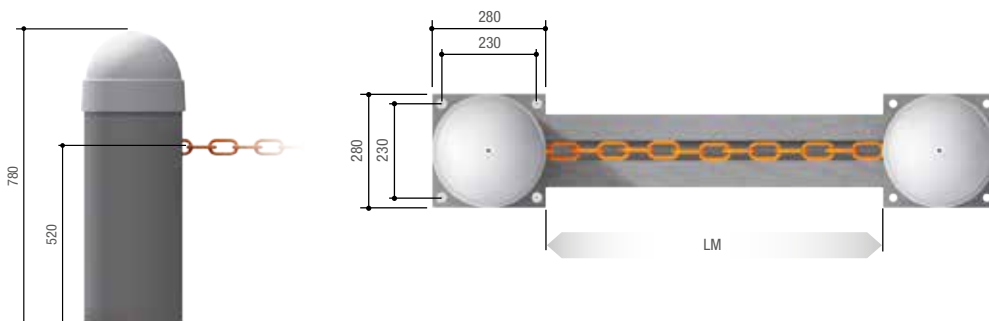

LM = Largeur max. du passage

Limites d'utilisation

MODÈLE	CAT-15 (chaîne 5 mm)	CAT-5 (chaîne 9 mm)
Largeur maximum du passage (m)	16	8

REMARQUE : Couleur couvercle RAL 9006 - Couleur armoire GRIS EFFET PEAU D'ORANGE code 053 0837

Caractéristiques techniques

MODÈLES	CAT-X	CAT-X24
Degré de protection (IP)	54	54
Alimentation (V - 50/60 Hz)	230 AC	230 AC
Alimentation moteur (V)	230 AC 50/60 Hz	24 DC
Absorption (A)	2,7	10 max.
Puissance (W)	300	240
Intermittence/Fonctionnement (%)	30	SERVICE INTENSIF
Température de fonctionnement (°C)	-20 ÷ +55	-20 ÷ +55
Thermoprotection moteur (°C)	150	-

Code	Description	Prix € (Hors taxes)
Barrière à chaîne 230 VAC		
001 CAT-X	Pilier avec motoréducteur et armoire de commande incorporée.	2.080,00
Barrière à chaîne 24 VDC		
001 CAT-X24	Pilier avec motoréducteur et armoire de commande incorporée.	2.715,00
Accessoires pour : 001CAT-X24 - 001CAT-X24110		
002 LB38	Carte pour le branchement en cas de coupure de courant et pour la recharge des batteries.	89,70
Accessoires pour : 002LB38		
3199 PNP1212	Batterie de secours 12 V - 1,2 Ah.	60,00
3199 PNP612	Batterie de secours 12 V - 7 Ah.	68,70
Pilier pour barrières à chaîne pour : 001CAT-X - 001CAT-X24 - 001CAT-X110 - 001CAT-X24110		
001 CAT-I	Pilier avec contrepoids et dispositif de fixation à la chaîne.	1.063,00
Accessoires		
001 CAT-5	Chaîne à maillons de 9 mm pour des passages jusqu'à 8 m.	174,50
001 CAT-15	Chaîne à maillons de 5 mm pour des passages jusqu'à 16 m.	174,50
001 CAR-2	Rail externe de protection de la chaîne L = 2 m.	282,00
001 CAR-4	Rail enterré de protection de la chaîne L = 2 m.	231,00

REMARQUES :

002LB38 - Prévoir 3 batteries 3199PNP1212 (en option), emplacement prévu à l'intérieur de l'armoire pour : 001CAT-X24
 002LB38 - 3 batteries 3199PNP612 non comprises ; prévoir un logement externe adéquat sur : 001CAT-X24



DIMENSIONS DES ARMOIRES DE COMMANDE

Dimensions (mm)

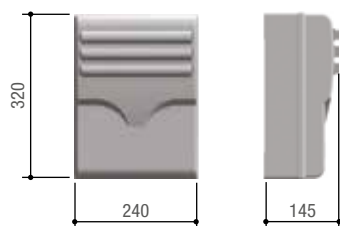

002ZL22



Le tableau indique toutes les caractéristiques des armoires de commande dédiées aux automatismes pour arceaux de parking et aux barrières à chaîne.

Les caractéristiques en gras sont importantes pour le choix de l'automatisme à installer et doivent être évaluées dès le départ.



Modèles / Série	CAT-X	CAT-X24	UNIPARK								
Carte / Armoire	ZC5	ZL37C	ZL22								
Fonctions		Sécurité									
PRÉCLIGNOTEMENT en phase d'ouverture et de fermeture		●									
RÉOUVERTURE durant la fermeture	●	●	●								
ARRÊT TOTAL	●	●	●								
DÉTECTION OBSTACLE devant les photocellules		●									
DÉTECTION AMPÉROMÉTRIQUE		●	●								
Fonctions		Commande									
Connexion bouton OUVERTURE UNIQUEMENT ou FERMETURE UNIQUEMENT	●	●									
OUVERTURE-FERMETURE-INVERSION par le biais de l'émetteur et/ou du bouton	●	●	●								
ACTION MAINTENUE		●									
FERMETURE IMMÉDIATE		●									
Fonctions		Caractéristiques									
Connexion CLIGNOTANT	●	●									
Antenne	●	●	●								
Connexion LAMPE DE SIGNALISATION OUVERT	●	●									
Connexion LAMPE DE SIGNALISATION FERMÉ	●										
Réglage du TEMPS FONCTIONNEMENT	●										
AUTOAPPRENTISSAGE du CODE RADIO de l'émetteur	●	●	●								
TEMPS DE REFERMÉTURE AUTOMATIQUE réglable	●	●									
Fonctionnement par BATTERIES DE SECOURS (en option)		●	●								
VITESSES DE MARCHE et de RALENTISSEMENT réglables*		●									

ACCESSOIRES DE COMMANDE ET SÉCURITÉ

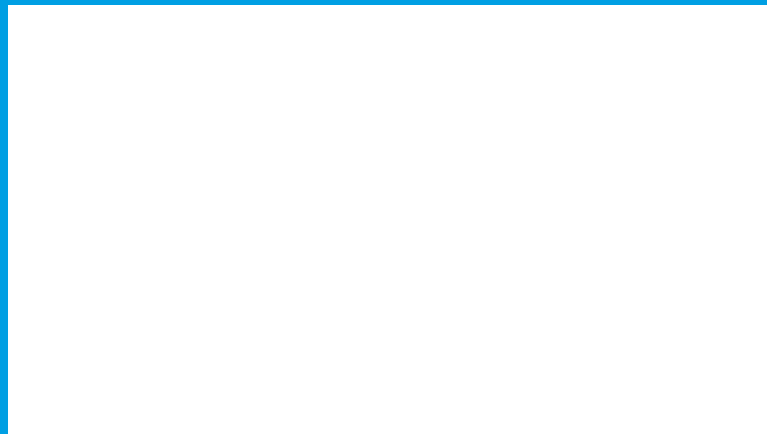
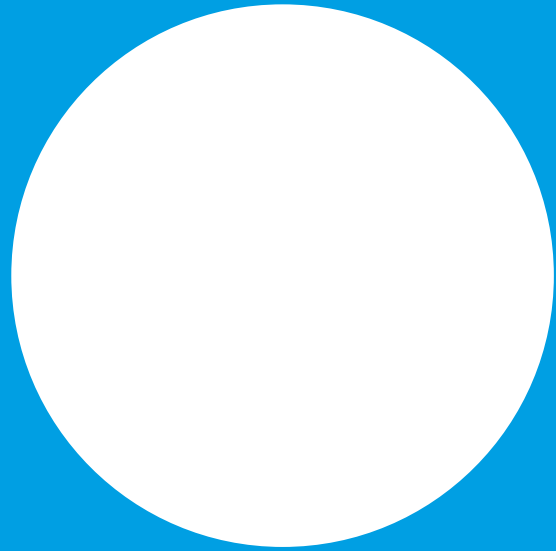

CAME.COM

228	Guide de choix
240	Gateways
244	ZERO-F
246	SEL Key
248	SEL Digital
252	DADOO
254	KIARO
256	DFWN
258	RIO System 2.0
260	DB
262	DXR
264	DELTA-DIR
268	TOP - Rolling Code
272	TOP - Fixed Code
276	ATOMO D
278	TOP 433.92 MHz
280	TOP 868.35 MHz
282	TWIN

Guide de choix

ACCESSOIRES DE COMMANDE ET DE SÉCURITÉ

Les accessoires de commande et de sécurité complètent et optimisent l'installation en garantissant son efficacité et son utilisation en toute tranquillité dans le plein respect des normes européennes. Les pages suivantes ont été conçues pour guider et simplifier le choix de l'accessoire le plus adapté aux exigences de l'installation à compléter.

ACCESSOIRES DE SÉCURITÉ

Produit	Caractéristique	Série	Type	Code	
Photocellules	À encastrer	DELTA S	Infrarouge synchronisé	001DELTA-SI	
	En application apparente	DELTA S	Infrarouge synchronisé	001DELTA-SE	
	À encastrer	DELTA	Infrarouge	001DELTA-I	
	En application apparente	DELTA	Infrarouge	001DELTA-E	
	En application apparente	DIR	Infrarouge synchronisé	001DIR10	
	En application apparente	DIR	Infrarouge synchronisé	001DIR20	
	En application apparente	DIR	Infrarouge synchronisé	001DIR30	
	En application apparente	DXR	Infrarouge synchronisé	806TF-0030	
	En application apparente	DXR	Infrarouge synchronisé	806TF-0040	
	En application apparente	DB	Cordless RX / TX	001DBC01	
	En application apparente	DB	Cordless RX / TX	001DBS01	
	En application apparente	DB	Cordless RX / TX	001DBS02	
	En application apparente	DB	Module émetteur	001DBCT	
Systèmes de sécurité sans fil	En application apparente	RIO System 2.0	Module de contrôle sans fil	806SS-0050	
	En application apparente	RIO System 2.0	Clignotant sans fil	806SS-0030	
	En application apparente	RIO System 2.0	Photocellules à rayon infrarouge sans fil	806SS-0010	
	En application apparente	RIO System 2.0	Module sans fil	806SS-0050	

















ACCESSOIRES DE SÉCURITÉ

Produit	Caractéristique	Série	Type	Code	
Bords sensibles	Mécaniques	DFWN	Prêts à l'emploi	001DFWN1500	
		DFWN	Prêts à l'emploi	001DFWN1700	
		DFWN	Prêts à l'emploi	001DFWN2000	
		DFWN	Prêts à l'emploi	001DFWN2500	
		DFWN	À composer	009VR117H 009RV118I 001TMFW	
		DFWN	À composer	009VR117H 009RV118A 001TMF6W	
		DFWN	À composer	001DFI	
Clignotants	120 - 230 VAC	KIARO	LED	001KLED	
	24 VAC - DC	KIARO	LED	001KLED24	
	120 - 230 VAC 24 VAC - DC	DADOO	Orange	001DD-1KA	
	120 - 230 VAC 24 VAC - DC	DADOO	Bleu	001DD-1KB	

ACCESSOIRES DE COMMANDE

Produit	Caractéristique	Série	Type	Code	
Sélecteurs	En application apparente	SEL Digital	Numérique bluetooth Autonome	806SL-0210	
	En application apparente	SEL Digital	Numérique bluetooth Autonome	806SL-0240	
	En application apparente	SEL Digital	Numérique bluetooth Autonome	806SL-0250	
	En application apparente	SEL Digital	Numérique transpondeur	806SL-0110	
	À encastrer	SEL Digital	Numérique transpondeur	806SL-0120	
	En application apparente	SEL Digital	Numérique à code	806SL-0150	
	À encastrer	SEL Digital	Numérique à code	806SL-0160	
	En application apparente	SEL Key	À clé DIN	806SL-0050	
	En application apparente	SEL Key	À clé DIN Application 230 V	806SL-0090	
	À encastrer	SEL Key	À clé DIN	806SL-0060	
	À encastrer	SEL Key	À clé DIN Application 230 V	806SL-0100	
	En application apparente	SEL Key	À clé	806SL-0010	
	À encastrer	SEL Key	À clé	806SL-0020	
	En application apparente	SEL Key	À clé	806SL-0051	
	À encastrer	SEL Key	À clé	806SL-0061	
Émetteurs	433,92 MHz - 868,35 MHz Fixed Code	TOP Fixed code	2 touches	806TS-0090	
			2 touches	806TS-0091	
			2 touches	806TS-0092	
			2 touches	806TS-0093	
			2 touches	806TS-0094	
			2 touches	806TS-0095	
			4 touches	806TS-0100	
			4 touches	806TS-0101	
			4 touches	806TS-0102	
			4 touches	806TS-0103	
			4 touches	806TS-0104	
4 touches	806TS-0105				

ACCESSOIRES DE COMMANDE

Produit	Caractéristique	Série	Type	Code				
	433,92 MHz - 868,35 MHz Rolling Code	TOP Rolling code	2 touches	806TS-0110				
			2 touches	806TS-0111				
			2 touches	806TS-0112				
			2 touches	806TS-0113				
			2 touches	806TS-0114				
			2 touches	806TS-0115				
			4 touches	806TS-0120				
			4 touches	806TS-0121				
			4 touches	806TS-0122				
			4 touches	806TS-0123				
			4 touches	806TS-0124				
			4 touches	806TS-0125				
			Émetteurs	433,92 MHz - 868,35 MHz Rolling code	ATOMO D	2 touches	001AT02D	
					ATOMO D	4 touches	001AT04D	
				433,92 MHz Fixed Code	TOP	2 touches	001TOP-432EE	
TOP	4 touches	001TOP-434EE						
868,35 MHz Fixed Code	TOP	2 touches		001TOP-862EE				
	TOP	4 touches		001TOP-864EE				
433,92 MHz Key code	TWIN	2 touches		001TW2EE				
	TWIN	4 touches		001TW4EE				



CARACTÉRISTIQUES GÉNÉRALES



PHOTOCELLULES : LA SYNCHRONISATION DU RAYON INFRAROUGE

La synchronisation du rayon permet d'appliquer plusieurs paires de photocellules sur une même installation, même en double hauteur et/ou proche l'une de l'autre, sans risque d'interférences.



PHOTOCELLULES : LA VERSION SANS FIL

La transmission à rayon infrarouge du signal permet de protéger le vantail mobile de l'installation avec bord sensible sans recourir à des câblages complexes.



LE CLIGNOTANT : DADOO ET LES VERSIONS KIARO AVEC ÉCLAIRAGE LED

DADOO, le nouveau clignotant design à éclairage LED, est léger, pratique et rapide à installer.

L'efficacité énergétique est liée à la réduction de la consommation (6 W). Les nouveaux modèles LED de la famille KIARO sont aujourd'hui disponibles.



POLYVALENCE ET EFFICACITÉ

La nouvelle génération de photocellules orientables à rayons infrarouges synchronisés DXR a été spécialement conçue pour les applications avec un espace de montage limité.

Avec une portée allant jusqu'à 20 mètres, le rayon des photocellules DXR peut être orienté pour un champ d'action de 180° par rapport à l'axe vertical.



Les photocellules série DELTA S

La technologie du rayon infrarouge synchronisé permet l'installation des photocellules 001DELTA-SI et 001DELTA-SE sans devoir inverser les positions des émetteurs et des récepteurs quand les paires de photocellules sont à une distance rapprochée.

DELTA S permet des installations multiples, même sur les colonnes et les boîtiers à encastrer de la série DOC, sans aucun problème d'interférence du rayon entre les dispositifs.

LE SYSTÈME DE DÉTECTION DB INTÉGRÉ

EXEMPLE DE PROTECTION AVEC
SYSTÈME INTÉGRÉ PHOTOCELLULES
ET BORDS SENSIBLES AVEC :
RÉCEPTEUR BIDIRECTIONNEL

- A** = Jeu de photocellules 001DBS02
- B** = Module émetteur 001DBCT
- E** = Bords sensibles de sécurité série DFWN

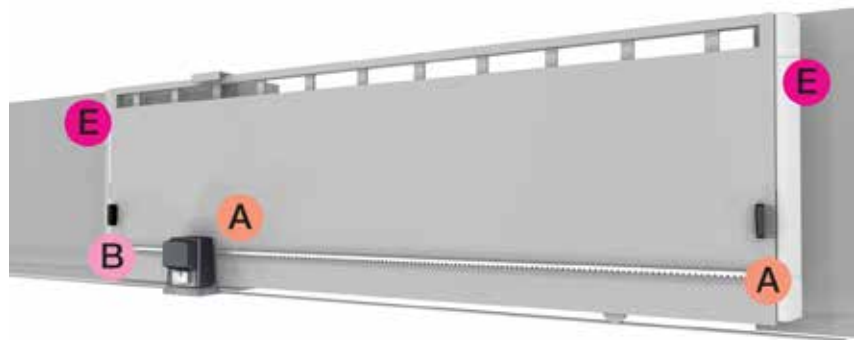

EXEMPLE DE PROTECTION AVEC
SYSTÈME INTÉGRÉ PHOTOCELLULES
ET BORDS SENSIBLES AVEC :
RÉCEPTEUR UNIDIRECTIONNEL

- B** = Jeu de photocellules 001DBS01
- E** = Bords sensibles de sécurité série DFWN

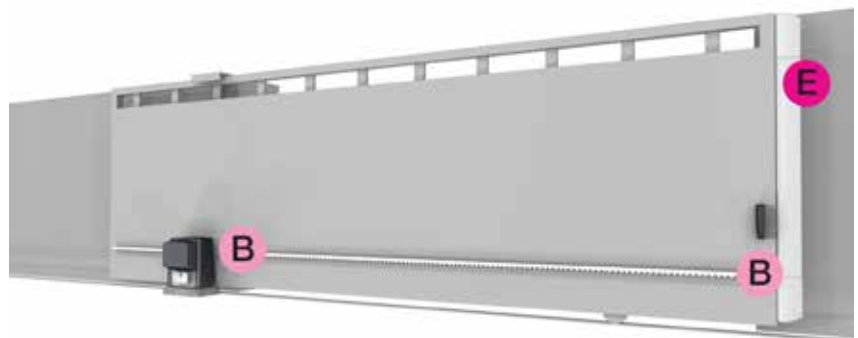

MADE IN ITALY, produit par CAME !

Le label 100% Made in Italy atteste que toute la gamme de produits Came est le résultat d'un processus de fabrication de qualité, conçu pour fournir des produits technologiquement fiables et efficaces. Les produits ont été soumis à des tests d'usure équivalant à 10/15 ans d'activité intense, de résistance à des températures extrêmes et à des contrôles spécifiques de fonctionnement dans des conditions de perturbation électromagnétique.



RIO SYSTEM 2.0, LA SÉCURITÉ TOTALE SANS FIL

RIO System 2.0 est le nouveau système de sécurité radio qui ne requiert aucune liaison filaire entre l'unité de contrôle et les accessoires de sécurité. Cette caractéristique permet de réduire considérablement les temps d'installation. Module de contrôle, photocellules, bord sensible de sécurité et feu clignotant constituent un système complet, basé sur la technologie émetteur-récepteur (totalement sans fil), idéal pour la mise en conformité des installations existantes ou pour la réalisation de nouvelles installations en un temps record. Le module de contrôle est connecté à l'armoire de commande de l'automatisme tandis que les autres modules dialoguent via radio.

RIO System 2.0 n'est pas compatible avec la version précédente.

COMPOSANTS DU SYSTÈME ET CARACTÉRISTIQUES PRINCIPALES

806SS-0050



- Module de contrôle radio, portée de 30 m, qui gère jusqu'à 10 accessoires sans fil de la série Rio, programmés en phase d'installation.
- Led pour le contrôle du système et du fonctionnement des dispositifs.
- Signal sonore dont l'activation est prévue en cas de batteries déchargées ou d'une éventuelle anomalie au niveau des accessoires sans fil.
- Changement de fréquence automatique en cas de brouillages de radiofréquence.
- Fonction spéciale permettant de visualiser la qualité du signal radio ainsi que la présence d'éventuels brouillages.

806SS-0030



- Clignotant sans fil alimenté par batteries.
- 2 leds de signalisation haute luminosité pour signaler le mouvement de l'automatisme à 360°.
- Led pour le contrôle du système et du fonctionnement correct des dispositifs.

806SS-0020



- Produit certifié caractérisé par une sécurité et une fiabilité optimales garanties par son appartenance à la catégorie 2.
- Module sans fil pour le contrôle d'1 ou de 2 bords sensibles résistifs de la série DFVN (8K2), en mesure de transmettre et de recevoir vers et depuis le Rio control.
- Alimentation par batterie.
- Led pour le contrôle du système et du fonctionnement correct des dispositifs.
- Signal sonore dont l'activation est prévue en cas de batteries déchargées ou d'une mauvaise communication radio.

806SS-0010



- Jeu de photocellules sans fil alimentées par batteries, en mesure de transmettre et de recevoir vers et depuis les modules 806SS-0040 et 806SS-0050.
- Signal infrarouge (portée 10 m).
- Led pour le contrôle du système et du bon fonctionnement des dispositifs.
- Signal sonore dont l'activation est prévue en cas de batteries déchargées ou d'une mauvaise communication radio.

806SS-0040



- Module de contrôle radio embrochable pour la gestion d'accessoires sans fil à utiliser sur les automatismes spécifiques.

INSTALLATION

EXEMPLE D'APPLICATION SUR PORTAIL COULISSANT

- A** = Émetteur 806SS-0010.
- B** = Récepteur 806SS-0010.
- C** = Récepteur 806SS-0020.
- D** = Bord sensible de sécurité série DFWN.
- E** = Clignotant 806SS-0030.
- F** = Modules de contrôle 806SS-0030 (d'extérieur) ou 806SS-0040 (embrochable pour série BXV).

ACCESSOIRES D'INSTALLATION :

POUR PHOTOCELLES SÉRIE RIO System 2.0

001DB-L Colonne en aluminium anodisé naturel. H = 500 mm.

001DB-LN Colonne en aluminium anodisé noir. H = 500 mm.

POUR CLIGNOTANT RIO System 2.0

001KIAROS Support pour application murale.

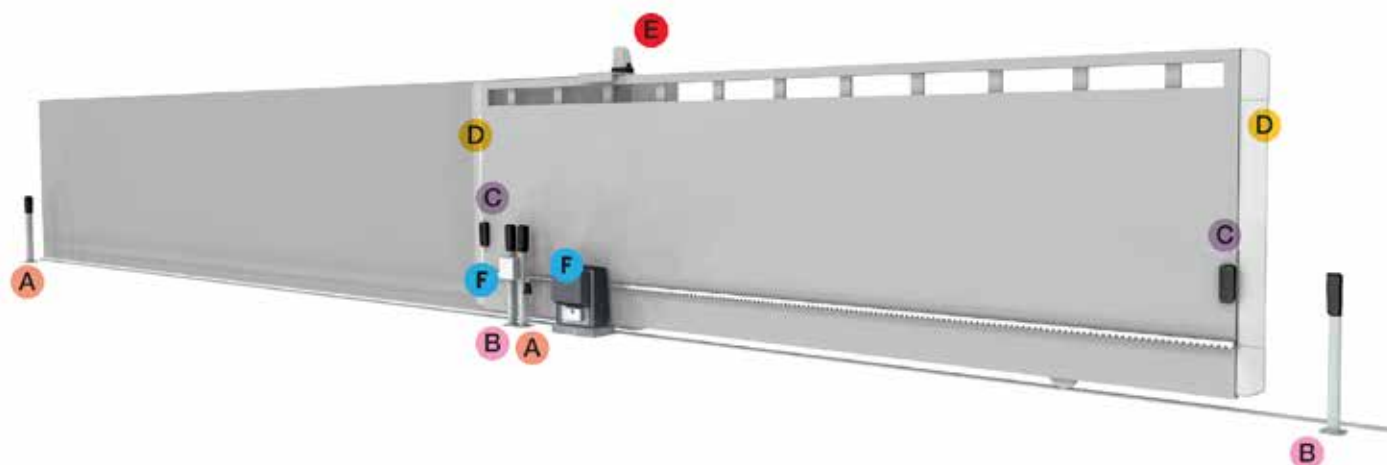

UNE COMMANDE RADIO

CARACTÉRISTIQUES GÉNÉRALES



HOMOLOGATION DES SYSTÈMES RADIO

Tous les systèmes radio CAME sont homologués pour l'utilisation dans les pays européens et extra-européens.



AUTO-APPRENTISSAGE DU CODE D'ÉMETTEUR À RÉCEPTEUR

Il permet de mettre en mémoire le code de l'émetteur, dans le récepteur prévu.



AUTO-APPRENTISSAGE DU CODE D'ÉMETTEUR À ÉMETTEUR

Il permet de copier le code d'un émetteur dans un autre émetteur pour créer un duplicata.

Les colonnes pour les accessoires

CAME offre une très vaste gamme de profilés en aluminium et PVC, prêts pour le montage des accessoires de commande et de sécurité. Des éléments essentiels pour compléter le système d'automatisme sont disponibles pour chaque série d'accessoires dans deux hauteurs (500 et 1000 mm). La sécurité et la gestion de votre système d'automatisme sont aujourd'hui parfaitement intégrées !

CARACTÉRISTIQUES GÉNÉRALES



CODE MULTI-USAGES

Cette caractéristique de l'émetteur permet l'émission de codes différents pour chaque touche de l'émetteur lui-même.

Le but est de permettre le contrôle d'installations indépendantes qui se trouvent dans un même rayon d'action.

(ex. : portail commun à tous les immeubles et porte basculante privée pour chaque immeuble).



FONCTION TRANSPONDEUR

L'émetteur a été conçu pour loger le capteur TAG qui permet l'utilisation combinée des fonctions radio et des fonctions transpondeur avec un seul dispositif.



Les nouveaux sélecteurs SEL

Ces accessoires de commande offrent un design innovant combiné à l'évolution technologique CAME. Tous les dispositifs sont en effet dotés d'un rétroéclairage bleu pour une visibilité optimale, même de nuit. Chaque modèle est disponible aussi bien en version à encastrer qu'en version apparente et se combine à la perfection avec les profils de colonne pour le montage, excepté l'applique murale.

TABLEAU DES FONCTIONS

Caractéristiques

SÉRIE	MODÈLE	FRÉQUENCE	FRÉQUENCE	MODALITÉ	MODALITÉ	FONCTION	MODALITÉ
		433,92 Mhz	868,35 Mhz	TOP	TAM	CODE D'IDENTIFICATION (KEY CODE)	CODE ROULANT (ROLLING CODE)
TOP Rolling code	806TS-0110	●	●				●
	806TS-0111	●	●				●
	806TS-0112	●	●				●
	806TS-0113	●	●				●
	806TS-0114	●	●				●
	806TS-0115	●	●				●
	806TS-0120	●	●				●
	806TS-0121	●	●				●
	806TS-0122	●	●				●
	806TS-0123	●	●				●
806TS-0124	●	●				●	
806TS-0125	●	●				●	
TOP Fixed code	806TS-0090	●	●	●	●		
	806TS-0091	●	●	●	●		
	806TS-0092	●	●	●	●		
	806TS-0093	●	●	●	●		
	806TS-0094	●	●	●	●		
	806TS-0095	●	●	●	●		
	806TS-0100	●	●	●	●		
	806TS-0101	●	●	●	●		
	806TS-0102	●	●	●	●		
	806TS-0103	●	●	●	●		
806TS-0104	●	●	●	●			
806TS-0105	●	●	●	●			
ATOMO D	001AT02D	●	●				●
	001AT04D	●	●				●
TOP	001TOP-432EE	●		●	●		
	001TOP-434EE	●		●	●		
	001TOP-862EE		●	●	●		
	001TOP-864EE		●	●	●		
TWIN	001TW2EE	●		●	●	●	
	001TW4EE	●		●	●	●	
SEL Digital	806SL-0170	●		●	●		●
	806SL-0180		●	●	●		●

Combinaisons émetteurs-récepteurs

SÉRIE	MODÈLE	TYPE ARMOIRES DE COMMANDE		TYPE RÉCEPTEURS		MODULES RÉCEPTEURS *	
		ARMOIRE DE COMMANDE AVEC AFFICHEUR *	ARMOIRE DE COMMANDE SANS AFFICHEUR *	RÉCEPTEURS À DEUX CANAUX		806RV-0010	806RV-0020
		Cartes radiofréquence embrochables		001RE432M	001RE862M	Cartes radiofréquence embrochables	
Top Rolling code	806TS-0110	001AF43S ou 001AF868	001AF43SR ou 001AF868SR	●	●		
	806TS-0111			●	●		
	806TS-0112			●	●		
	806TS-0113			●	●		
	806TS-0114			●	●		
	806TS-0115			●	●		
	806TS-0120			●	●		
	806TS-0121			●	●		
	806TS-0122			●	●		
	806TS-0123			●	●		
	806TS-0124			●	●		
	806TS-0125			●	●		
TOP Fixed code	806TS-0090	001AF43S ou 001AF868	001AF43S ou 001AF868	●	●		001AF43S ou 001AF868
	806TS-0091			●	●		
	806TS-0092			●	●		
	806TS-0093			●	●		
	806TS-0094			●	●		
	806TS-0095			●	●		
	806TS-0100			●	●		
	806TS-0101			●	●		
	806TS-0102			●	●		
	806TS-0103			●	●		
	806TS-0104			●	●		
	806TS-0105			●	●		
ATOMO D	001AT02D	001AF43S ou 001AF868	001AF43SR ou 001AF868SR	●	●		001AF43S ou 001AF868
	001AT04D			●	●		
TOP	001TOP-432EE	001AF43S		●			001AF43S
	001TOP-434EE			●			
	001TOP-862EE	001AF868			●		001AF868
	001TOP-864EE				●		
TWIN	001TW2EE	001AF43S ou 001AF43TW (Key Code)		●			001AF43S
	001TW4EE			●			
SEL Digital	806SL-0170	001AF43S ou 001AF868		●			001AF43S ou 001AF868
	806SL-0180			●	●		
	806SL-0150	001R800** ou 806SL-0230					
	806SL-0160						

REMARQUES

* Carte de décodage à choisir en fonction du type d'armoire de commande

** Si l'armoire de commande le prévoit, article présent sur le catalogue contrôle accès

La technologie pour contrôler les automatismes à distance

- Possibilité de programmer des scénarios et des minuteries de façon simple et intuitive.
- Elles permettent le contrôle des automatismes connectés avec le protocole CRP de CAME.
- Extension possible de l'installation par modules radio.
- Gestion, en local et à distance, de tous les dispositifs compatibles par le biais d'une seule application (842EC-0020 - 806SA-0130).
- CAME QBE et QBE SetUp, applications gratuites téléchargeables sur Google Play ou App Store (842EC-0020).
- Grâce à deux relais de sortie et aux deux entrées numériques intégrées, il est possible de commander l'ouverture ou la fermeture d'un automate sans protocole CRP (806SA-0010 - 806SA-0020 - 806SA-0030).
- Passerelles disponibles en version Ethernet ou GSM, toutes deux avec module radio incorporé (806SA-0010 - 806SA-0030).
- Disponible la version base du module GSM sans module radio (806SA-0020) incorporé.
- APP CAME AUTOMATION gratuite téléchargeable sur Google Play ou App Store (806SA-0010 - 806SA-0020 - 806SA-0030).



Dimensions (mm)

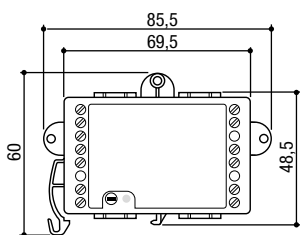

806SA-0010
806SA-0020

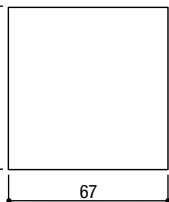
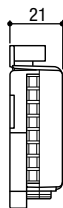

806SA-0030

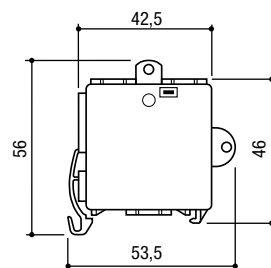

806SA-0040

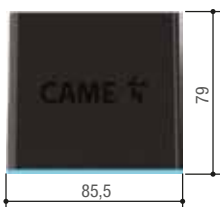
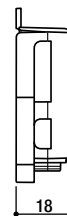

842EC-0020
806SA-0130

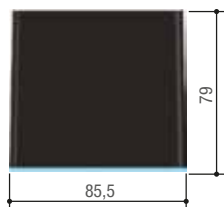

Caractéristiques techniques

MODÈLES	842EC-0020	806SA-0130	806SA-0020	806SA-0010	806SA-0030	806SA-0040	UR042
Degré de protection (IP)	30	30	-	-	-	-	-
Alimentation (V)	5 DC	5 DC	12 - 30 AC - DC	12 - 30 AC - DC	230 AC	12 - 30 AC - DC	9 - 30 AC - DC
Fréquence du signal radio (MHz)	868,65 - 869,50	869,50	-	869,50	869,50	869,50	-
Technologies de connexion données	Wi-Fi - Ethernet	Wi-Fi - Ethernet	GSM	GSM	Ethernet	-	Wi-Fi - Ethernet - GSM
Puissance (W)	-	-	3	3	-	-	3
Température de fonctionnement (°C)	+5 ÷ +40	+5 ÷ +40	-20 ÷ +70	-20 ÷ +70	0 ÷ +40	-20 ÷ +70	-40 ÷ +55

Code **Description** **Prix € (Hors taxes)**

Passerelle Ethernet et Wi-Fi

842EC-0020 QBEDFSB1 - Smart Home Gateway radio et Wi-Fi, offre une application unique pour gérer, à distance et localement, tous les dispositifs connectés. **325,00**



806SA-0130 QBEMFSB2 - Passerelle Ethernet-Wi-Fi pour contrôler, avec le système CAME Connect, jusqu'à 5 modules 806SA-0040 via la connexion radio. **325,00**



Passerelles GSM

806SA-0010 RGSM001 - Module passerelle GSM avec radio intégrée, pour la gestion à distance d'automatismes CAME par le biais du système dédié CAME CONNECT (module 002RSE compris). Permet de contrôler jusqu'à 5 modules esclaves. **227,50**



806SA-0020 RGSM001S - Module passerelle GSM autonome pour la gestion à distance d'automatismes CAME par le biais du système dédié CAME CONNECT (module 002RSE compris). **178,00**



Passerelles Ethernet

806SA-0030 RETH001 - Module passerelle Ethernet avec radio intégrée, pour la gestion à distance d'automatismes CAME par le biais du système dédié CAME CONNECT. Permet de contrôler jusqu'à 5 modules esclaves. **227,50**



Accessoires pour : 806SA-0010 - 806SA-0030 - 842EC-0020 - 806SA-0130

806SA-0040 RSLV001 - Module esclave pour automatismes (module 002RSE compris). **170,00**



Passerelle Ethernet - GSM - Wi-Fi

001UR042 Module passerelle configurable en modalité Ethernet, GSM ou Wi-Fi pour la gestion à distance d'automatismes CAME, par le biais du système dédié CAME Connect (module 002RSE compris). **760,00**



Accessoires pour passerelles GSM

806SA-0050 Câble antenne, longueur 2 m. **40,00**



Kit

8K06SA-001 Kit passerelle Ethernet composé des éléments suivants : 806SA-0030 et module esclave slave 806SA-0040, pour la gestion à distance d'automatismes CAME par le biais du système dédié CAME Connect (module 002RSE compris). **397,50**



Remarques :
8K06SA-001 - Le module passerelle 806SA-0030 est alimenté en 230 VAC, tandis que le module esclave 806SA-0040 l'est en 24 VDC.

842EC-0020 Disponible à partir de janvier 2020

806SA-0130 Disponible à partir de janvier 2020



TÉLÉCHARGER L'APP CAME AUTOMATION

La connexion au Cloud : une nouvelle façon de vivre les automatismes en garantissant confort et sécurité.

CAME Connect met les automatismes CAME en réseau et permet de les gérer et de les contrôler depuis un smartphone, une tablette ou un PC.



QBE

SMART HOME CONNECTOR

2 ÉMETTEURS-RÉCEPTEURS
RADIO INTÉGRÉS
869,50 MHZ AUTOMATISMES
868,65 MHZ DOMOTIQUE

PRISE ETHERNET
INCORPORÉ



GROUPE DE
PUISSANCE 5 VDC
FOURNI EN
STANDARD



MODULE DOMOTIQUE
67600480



2 sorties
filaires

MODULE GATE
806SA-0040

RS485

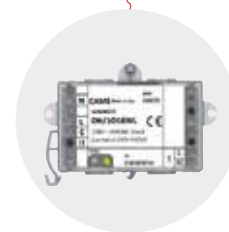

MODULE DOMOTIQUE
67600470
67600720



MOTORÉDUCTEURS TUBULAIRES POUR
STORES ET VOILETS ROULANTS

TUBULAIRES
230 VAC
monophasé avec
fin de course
incorporé

TUBULAIRES
Série KBS 5



AUTOMATISMES POUR PORTAILS
ET PORTES DE GARAGE

AUTOMATISMES
sans CAME
Connect ou d'une
autre marque

AUTOMATISMES
dotés de la
technologie
CAME Connect



THERMORÉGULATION

CHRONOTHERMOSTATS
Série TH/550 WH WL



LUMIÈRES
Type ON-OFF ou
autres charges
électriques



CAME QBE
APP POUR L'UTILISATEUR



QBE SETUP
APP POUR L'INSTALLATEUR

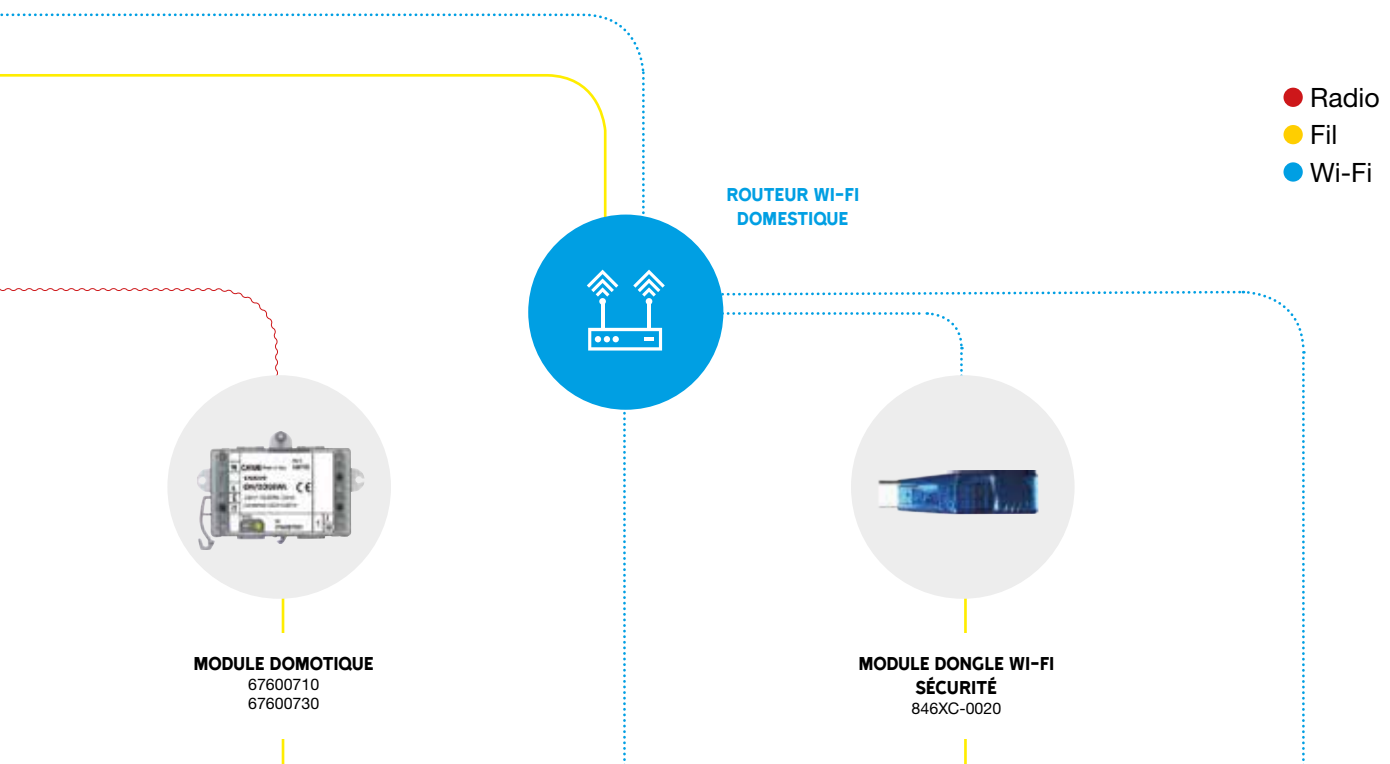

CONTRÔLE DES LUMIÈRES
OU AUTRES CHARGES ÉLECTRIQUES

LUMIÈRES
Du type À INTENSITÉ
RÉGLABLE ou autres charges
électriques



INTERPHONIE/VIDÉOPHONIE

INTERPHONIE/VIDÉOPHONIE
Série XTS



SÉCURITÉ

ANTI-INTRUSION
Toutes les centrales CAME



CCTV

CCTV
8K48EA-008

Le panneau solaire pour les portails et les barrières

- Panneau solaire avec cellules de silicium monocristallin haut rendement.
- Compatible avec la technologie MODE VEILLE qui contrôle les phases de stand-by de l'automatisme en réduisant au minimum la consommation d'énergie lorsque l'installation est au repos.
- Structure modulaire standard en aluminium anodisé pour une installation murale ou sur l'automatisme.
- Carte de gestion et de recharge des batteries qui permet une connexion au réseau électrique en cas de faible rayonnement solaire prolongé.
- Connexion simplifiée.



Dimensions (mm)

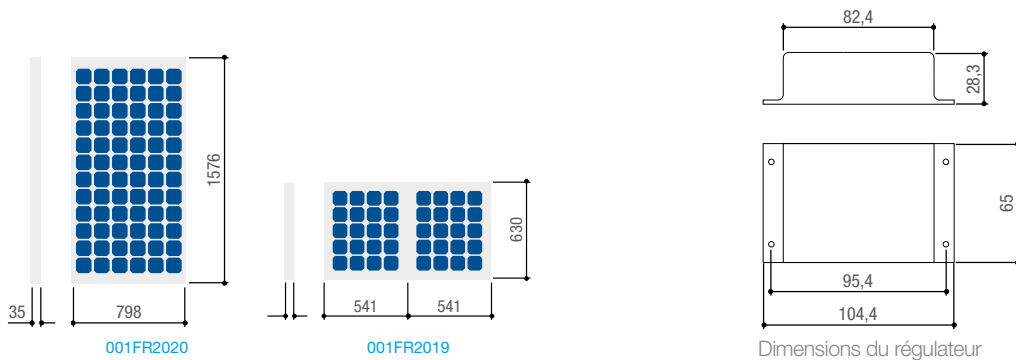

Caractéristiques techniques

MODÈLES	FR2019	FR2020
Tension max. (V)	17,6 (à la puissance max.)	69,95 (à la puissance max.)
Degré de protection (IP)	65	-
Tension max. du système (V)	-	1000
Courant de court-circuit (A)	2,48	5,58
Tension à circuit ouvert (V)	21,8	44,4
Tolérance à la puissance max. (%K)	+/- 3	+/- 3
Coefficient de température (%K)	-	Puissance - 0,46 / Tension - 0,348 / Courant - 0,031
Fusible (A)	-	9
Rendement cellules (%)	-	16,9

Code	Description	Prix € (Hors taxes)
Kit classique panneau photovoltaïque puor : G4040E - G4040IE - G2080E - 2080IE		
001 FR2019	Panneau solaire 24 V - 80 W avec câble L = 5 m. Poids 14 kg.	850,00
Accessoires pour : 001FR2019		
001 FR1420	Batterie étanche AGM 12 V - 19 Ah, dimensions 181 x 167 x 77 mm.	166,50
Accessoires pour : 001FR2019		
001 FR2025	Shunt câblé 16 mm ² pour batteries.	29,70
001 FR1432	Régulateur EML 12/24 V - 20 A.	255,50
Accessoires de montage		
001 FR1950	Kit de fixation au sol ou au mur.	300,00
001 FR1951	Kit de fixation sur mât diam. 100mm MAXI à combiner au kit FR1950.	155,50
001 FR2081	Rallonge solaire L = 10 m + joints d'étanchéité.	333,50
Batteries en option		
001 FR2021	Batterie AGM 12 VDC 28 Ah, dimensions 166 x 175 x 125 mm.	236,50
001 FR2022	Batterie AGM 12 VDC 40 Ah, dimensions 197 x 170 x 165 mm.	355,50
001 FR2023	Batterie AGM 12 VDC 65 Ah, dimensions 260 x 216 x 168 mm.	514,00
Panneau solaire en option		
001 FR2020	Panneau solaire 24 V - 200 W avec câble L = 5 m. Poids 14 kg.	1.246,00



NOTES

Plus nous augmentons l'ampérage, plus nous stockons d'intensité, plus grande est l'autonomie.

CONSEILS :

- Suivant le taux d'ensoleillement augmenter le stockage (batterie).
- Suivant l'utilisation, augmenter le stockage et la puissance des panneaux.
- Orienter les panneaux au sud avec un angle d'environ 30°.
- Le régulateur et les batteries doivent être au plus proche de la centrale (> 5 m).
- Prévoir un mât de diamètre maximum 100 mm.
- Dimensionner la section des câbles suivant la puissance produite et utilisée.
- Prévoir des cosses à oeillet pour le câblage des batteries.

Attention : Les batteries sont étanches et livrées sans coffret. Prévoir une boîte ou un regard au sol.

Pour des panneaux photovoltaïques à usage intensif ou sur des produits plus puissants consultez votre commercial CAME.

La commande pour tous les automatismes

- Rétroéclairés en bleu, disponibles en version apparente ou à encastrer.
- Couvercle gris Ral 7024.
- Disponibles en version verrouillable avec cylindre standard ou européen DIN (y compris pour les applications en 230 V).



Dimensions (mm)

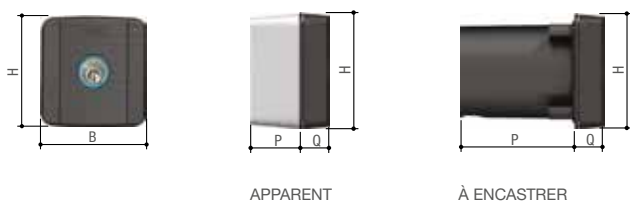

APPARENT

À ENCASTRER

Tableau des dimensions (mm)

Modèles	Type	Montage	B (mm)	H (mm)	P (mm)	Q (mm)	P + Q (mm)
806SL-0050	Clé DIN	En application apparente	70.5	73.5	47.5	16.5	64
806SL-0060	Clé DIN	À encastrer	70.5	73.5	76	16.5	92.5
806SL-0010	Clé cylindrique	En application apparente	70.5	73.5	33.5	16.5	50
806SL-0020	Clé cylindrique	À encastrer	70.5	73.5	76	16.5	92.5
806SL-0090	Clé DIN	En application apparente	70.5	73.5	47.5	16.5	64
806SL-0100	Clé DIN	À encastrer	70.5	73.5	76	16.5	92.5
806SL-0051	Clé DIN	En application apparente	70.5	73.5	47.5	16.5	64
806SL-0061	Clé DIN	À encastrer	70.5	73.5	76	16.5	92.5

Caractéristiques techniques

MODÈLES	806SL-0050	806SL-0060	806SL-0010	806SL-0020	806SL-0090	806SL-0100	806SL-0051	806SL-0061
Degré de protection (IP)	44	44	44	44	44	44	44	44
Puissance (W)	0,3	0,3	0,3	0,3	-	-	0,3	0,3
Portée max. contacts relais 24 V (A)	3	3	3	3	-	-	3	3
Température de fonctionnement (°C)	-20 ÷ +55	-20 ÷ +55	-20 ÷ +55	-20 ÷ +55	-20 ÷ +55	-20 ÷ +55	-20 ÷ +55	-20 ÷ +55

Code	Description	Prix € (Hors taxes)
Sélecteurs à clé avec serrure DIN		
806SL-0050 	SELD1FDG - Sélecteur à clé d'extérieur avec rétroéclairage bleu et cylindre serrure DIN. Gris RAL7024.	69,70
806SL-0060 	SELD2FDG - Sélecteur à clé à encastrer avec rétroéclairage bleu et cylindre serrure DIN. Gris RAL7024.	63,50
Sélecteurs à clé avec serrure DIN pour commandes en 230 VAC		
806SL-0090	SELD1FAG - Sélecteur à clé d'extérieur et cylindre serrure DIN pour commandes en 230 V. Gris RAL7024.	69,70
806SL-0100	SELD2FAG - Sélecteur à clé à encastrer et cylindre serrure DIN pour commandes en 230 V. Gris RAL7024.	63,50
Sélecteurs à clé avec serrure cylindrique		
806SL-0010 	SELC1FDG - Sélecteur à clé d'extérieur avec rétroéclairage bleu et cylindre serrure. Gris RAL7024.	55,90
806SL-0020 	SELC2FDG - Sélecteur à clé à encastrer avec rétroéclairage bleu et cylindre serrure. Gris RAL7024.	50,70
Accessoires pour sélecteurs à encastrer		
001 CSS	Colonnnette en aluminium anodisé naturel. H = 1 m.	99,40
001 CSSN	Colonnnette en aluminium anodisé noir. H = 1 m.	99,40
Sélecteurs à clé sans serrure DIN		
806SL-0051 	SELD1FDS - Sélecteur à clé d'extérieur avec rétroéclairage bleu sans cylindre serrure DIN. Gris RAL7024.	48,20
806SL-0061 	SELD2FDS - Sélecteur à clé à encastrer avec rétroéclairage bleu sans cylindre serrure DIN. Gris RAL7024.	43,00



REMARQUES : 806SL-0051 - 806SL-0061
 Pour les cylindres serrure DIN, voir pièce détachée 119R36887 (du code 001 au code 050).

La commande numérique pour tous les automatismes

- Rétroéclairés en bleu, disponibles en version apparente ou à encastrer.
- Couvercle gris RAL 7024.
- Clavier à 12 touches pour une sécurité accrue.
- Sélecteur transpondeur pour cartes et porte-clés Manchester.
- Sélecteur Bluetooth avec APP CAME AUTOMATIONBT gratuite pour IOS et Android.
- Compatible avec CAME Key.



Dimensions (mm)



Tableau des dimensions (mm)

Modèles	Type	Montage	B (mm)	H (mm)	P (mm)	Q (mm)	P + Q (mm)
806SL-0170	Clavier radio	En application apparente	70,5	73,5	33,5	16,5	50
806SL-0180	Clavier radio	En application apparente	70,5	73,5	33,5	16,5	50
806SL-0150	Clavier filaire	En application apparente	70,5	73,5	33,5	16,5	50
806SL-0160	Clavier filaire	À encastrer	70,5	73,5	76	16,5	92,5
806SL-0110	Transpondeur	En application apparente	70,5	73,5	33,5	16,5	50
806SL-0120	Transpondeur	À encastrer	70,5	73,5	76	16,5	92,5
806SL-0210	Bluetooth	Version encastrable	70,5	73,5	33,5	16,5	50
806SL-0240	Bluetooth	Version encastrable	70,5	73,5	33,5	16,5	50
806SL-0250	Bluetooth	Version encastrable	70,5	73,5	33,5	16,5	50
SMA	-	Pour armoire	22,5	94	88	-	-
SMA2	-	Pour armoire	22,5	94	88	-	-
SMA220	-	Pour armoire	22,5	94	88	-	-

Caractéristiques techniques

MODÈLES	806SL-0170	806SL-0180	806SL-0150	806SL-0160	806SL-0110	806SL-0120	806SL-0210	806SL-0240	806SL-0250
Degré de protection (IP)	54	54	54	54	54	44	54	54	54
Alimentation (V)	-	-	-	-	-	-	12 - 24 AC - DC	12 - 24 AC - DC	12 - 24 AC - DC
Puissance (W)	0,144	0,144	0,6	0,6	0,83	0,83	0,7	0,7	0,7
Portée max. contacts relais 24 V (A)	-	-	-	-	-	-	1	1	1
Température de fonctionnement (°C)	-20 ÷ +55	-20 ÷ +55	-20 ÷ +55	-20 ÷ +55	-20 ÷ +55	-20 ÷ +55	-20° ÷ +55°	-20° ÷ +55°	-20° ÷ +55°

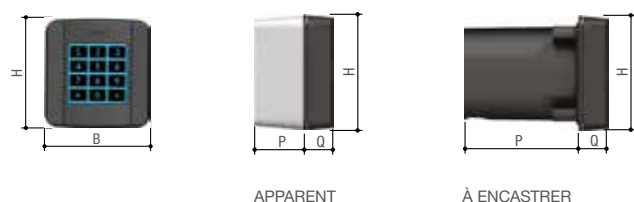
Code	Description	Prix € (Hors taxes)
Sélecteurs radio à code à 433,92 MHz		
806SL-0170 	SELT1W4G - Clavier à code radio 12 touches d'extérieur à 433,92 MHz, avec rétroéclairage bleu, 25 codes mémorisables et mot de passe d'accès à la programmation. Réglable en modalité code tournant ou code fixe. Gris RAL7024.	185,00
Sélecteurs radio à code à 868,35 MHz		
806SL-0180 	SELT1W8G - Clavier à code radio 12 touches d'extérieur à 868,35 MHz, avec rétroéclairage bleu, 25 codes mémorisables et mot de passe d'accès à la programmation. Réglable en modalité code tournant ou code fixe. Gris RAL7024.	185,00
Sélecteurs numériques bluetooth		
806SL-0210 	SELB1SDG1 - Sélecteur bluetooth d'extérieur pour 15 utilisateurs avec rétroéclairage bleu. Gris RAL7024.	190,50
806SL-0240 	SELB1SDG2 - Sélecteur bluetooth d'extérieur pour 50 utilisateurs avec rétroéclairage bleu. Gris RAL7024.	411,50
806SL-0250 	SELB1SDG3 - Sélecteur bluetooth d'extérieur pour 250 utilisateurs avec rétroéclairage bleu. Gris RAL7024.	861,00
Capteurs badges		
806SL-0110	SELR1NDG - Sélecteur transpondeur d'extérieur pour cartes, porte-clés et TAG (Manchester protocol) avec rétroéclairage bleu. Gris RAL7024.	97,40
806SL-0120	SELR2NDG - Sélecteur transpondeur à encastrer pour cartes, porte-clés et TAG (Manchester protocol) avec rétroéclairage bleu. Gris RAL7024.	91,70
Claviers à code		
806SL-0150	SELT1NDG - Clavier à code d'extérieur, 12 touches, avec rétroéclairage bleu. Gris RAL7024.	116,50
806SL-0160	SELT2NDG - Clavier à code à encastrer, 12 touches, avec rétroéclairage bleu. Gris RAL7024.	105,50
Capteurs magnétiques 24 VAC - DC		
009SMA 	Capteur magnétique monocanal pour la détection de masses métalliques.	299,00
009SMA2 	Capteur magnétique bicanal pour la détection de masses métalliques.	391,50
Capteurs magnétiques 230 VAC		
009SMA220	Capteur magnétique monocanal pour la détection de masses métalliques.	340,00









TÉLÉCHARGER L'APP CAME AutomationBT



AutomationBT est la nouvelle application CAME pour les sélecteurs bluetooth qui vous permet de gérer vos automatismes sur smartphone. Activez la localisation, recevez les notifications et ouvrez votre portail. La fonction Keyless permet également une ouverture automatique.

LA GAMME COMPLÈTE

Code	Description	Prix € (Hors taxes)
Récepteurs à 433,92 MHz Rolling Code embrochables pour : 806SL-0170		
001 AF43S	Carte radiofréquence embrochable.	46,60
Récepteurs à 433,92 MHz Rolling Code embrochables pour : 806SL-0170		
001 AF43SR	Carte radiofréquence embrochable pour max. 25 émetteurs.	154,50
Récepteurs à 868,35 MHz enfichable pour : 806SL-0180		
001 AF868	Carte radiofréquence embrochable.	44,60
Récepteurs à 868,35 MHz Rolling code embrochables pour : 806SL-0180		
001 AF86SR	Carte radiofréquence embrochable pour max. 25 émetteurs.	102,50
Récepteurs radio à 433,92 MHz d'extérieur 12 - 24 VAC - DC pour : 806SL-0170		
001 RE432M 	Récepteur externe bicanal IP54 12 - 24 VAC - DC pour mémoriser jusqu'à 50 utilisateurs différents (codes), à codage TOP, TAM, ATOMO D et TWIN.	124,50
Récepteurs radio à 868,35 MHz d'extérieur 12 - 24 VAC - DC pour : 806SL-0180		
001 RE862M 	Récepteur d'extérieur bicanal IP54 12 - 24 VAC - DC pour mémoriser jusqu'à 50 utilisateurs différents (codes), à codage TOP, TAM, ATOMO D.	124,50
Accessoires pour : 806SL-0150 - 806SL-0160		
806SL-0230 	S0002M - Carte de commande bicanal d'extérieur IP54 12 - 24 VAC - DC pour claviers.	100,50
Modules d'extérieur 12- 24 VAC - DC pour : transpondeurs, claviers et sélecteurs radio		
806RV-0010  	RBE4024 - Module récepteur 4 canaux d'extérieur multi-usages IP54, 24 VAC - DC pour mémoriser jusqu'à 3 000 utilisateurs différents (codes), pour série : TOP - TAM - ATOMO D - TWIN.	264,00
Modules d'extérieur 12 - 24 VAC - DC pour : transpondeur, clavier et sélecteurs radio		
806RV-0020  	RBE4230 - Module récepteur 4 canaux d'extérieur multi-usages IP54, 120 - 230 VAC pour mémoriser jusqu'à 3 000 utilisateurs différents (codes), pour série : TOP, TAM, ATOMO D, TWIN.	290,50



Code	Description	Prix € (Hors taxes)
Accessoires pour : 806RV-0010 - 806RV-0020		
001 R700	Carte de décodage et de gestion du contrôle des accès avec transpondeur.	76,90
001 R800	Carte de décodage et de gestion du contrôle des accès par claviers à code.	40,50
Accessoires pour : 806SL-0120 - 806SL-0160		
001 CSS	Colonnnette en aluminium anodisé naturel. H = 1 m.	99,40
001 CSSN	Colonnnette en aluminium anodisé noir. H = 1 m.	99,40
009 DOC-S	Boîtier à encastrer.	4,60
Antenne 868,35 MHz pour : 001KLED - 001KLED24 - 806SL-0180		
001 TOP-A862N	Antenne accordée.	33,30
Antenne 433,92 MHz pour : 001KLED - 001KLED24 - 806SL-0170		
001 TOP-A433N	Antenne accordée.	33,30
Antenne 433,92 MHz pour : 001DD-1KA - 001DD-1KB - 806SL-0180		
001 DD-1TA433	Antenne accordée.	42,50
Antenne 868,35 MHz pour : 001DD-1KA - 001DD-1KB - 806SL-0170		
001 DD-1TA868	Antenne accordée.	42,50
Accessoires		
001 TOP-RG58	Câble pour branchement antenne.	2,60
Accessoires pour : 806SL-0110 - 806SL-0120		
001 TST01	Carte badge format ISO 7810 – 7813, protocole Manchester 125 KHz.	17,90
009 PCT	Porte-clés transpondeur.	20,10
009 TAG	Bulbe transpondeur en verre pour série Twin.	22,60



DADOO

Clignotants

Forme élégante et technologie innovante

- Longue durée et faible consommation.
- L'efficacité énergétique est liée à la réduction de la consommation (6 W).
- Un seul modèle, une alimentation universelle.
- Dadoo est le seul clignotant à LED universel en mesure de fonctionner avec différentes tensions d'alimentation : 120 - 230 VAC / 24 VAC - DC.



Dimensions (mm)

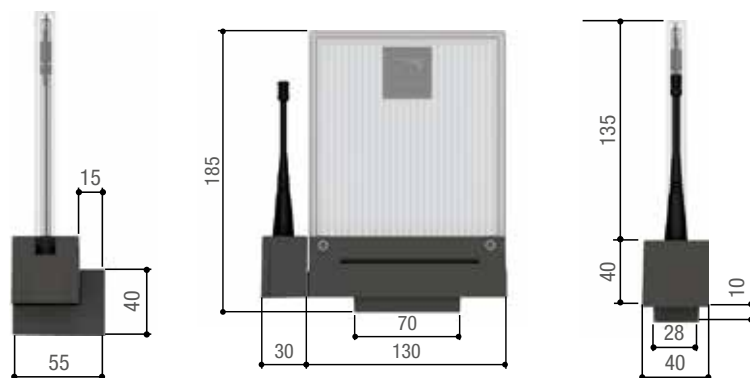

Finitions et lumière

MODÈLE	DD-1KA	DD-1KB
Couleur lumière	● ORANGE	● BLEU
Couleur support	● ANTHRACITE	● ANTHRACITE

Caractéristiques techniques

MODÈLES	DD-1KA	DD-1KB
Degré de protection (IP)	54	54
Alimentation (V)	120 - 230 AC 50/60 Hz - 24 AC - DC	120 - 230 AC 50/60 Hz - 24 AC - DC
Puissance (W)	7 (230 V AC) - 4 (120 V AC) - 6 (24 V AC) - 5 (24 V DC)	7 (230 V AC) - 4 (120 V AC) - 6 (24 V AC) - 5 (24 V DC)
Température de fonctionnement (°C)	-20 ÷ +55	-20 ÷ +55
Matériau	ABS - PMMA	ABS - PMMA

● 120 - 230 VAC ● 24 VAC - DC

Code	Description	Prix € (Hors taxes)
Clignotants alimentés en 120 - 230 VAC / 24 VAC - DC		
001 DD-1KA	Clignotant avec support pour la fixation murale. Éclairage par LED couleur orange.	101,50
001 DD-1KB	Clignotant avec support pour la fixation murale. Éclairage par LED couleur bleu.	104,50
Antenne en 433,92 MHz		
001 DD-1TA433	Antenne accordée.	42,50
Antenne en 868,35 MHz		
001 DD-1TA868	Antenne accordée.	42,50
Accessoires		
001 TOP-RG58	Câble pour branchement antenne.	2,60



LA NOUVELLE TECHNOLOGIE LED

Dadoo, le clignotant design à éclairage LED, est léger, pratique et rapide à installer.



LONGUE DURÉE, FAIBLE CONSOMMATION

L'efficacité énergétique est liée à la réduction de la consommation (6 W).



UN SEUL MODÈLE, UNE ALIMENTATION UNIVERSELLE

Dadoo est le seul clignotant à LED universel en mesure de fonctionner avec différentes tensions d'alimentation : 120 - 230 VAC / 24 VAC - DC



ACCESSOIRES STANDARDS

Tous les modèles sont prévus pour le montage intégré, à droite ou à gauche, des différents types d'antenne (433,92 et 868,35 Mhz) et sont dotés d'un support pour l'installation murale.



Le clignotant de mouvement à faible consommation.

- Design sophistiqué et matériaux de très haute qualité pour un clignotant qui offre bien plus qu'une simple signalisation lumineuse.
- Longue durée et faible consommation.
- L'efficacité énergétique est liée à la réduction de la consommation (1W - 120 VAC / 2W - 230 VAC / 2 W - 24 VAC - DC).
- Le support pour la fixation au mur permet de satisfaire toutes les exigences d'installation.

Dimensions (mm)

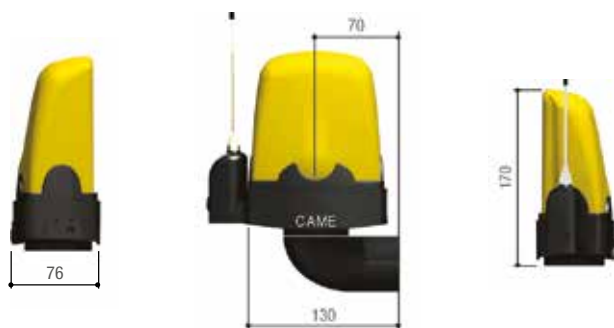

Caractéristiques techniques

MODÈLES	KLED	KLED24
Degré de protection (IP)	54	54
Alimentation (V)	120 - 230 AC 50/60 Hz	24 VAC - DC 50/60 Hz
Puissance (W)	2 (230 VAC) 1 (120 VAC)	2
Température de fonctionnement (°C)	-20 ÷ +55	-20 ÷ +55
Matériau	ABS - POLYCARBONATE	ABS - POLYCARBONATE

● 120 - 230 VAC ● 24 VAC - DC

Code	Description	Prix € (Hors taxes)
Clignotant 120 - 230 VAC		
001 KLED	Clignotant de signalisation à LED.	48,70
Clignotant 24 VAC - DC		
001 KLED24	Clignotant de signalisation à LED.	58,90
Accessoires pour : 001KLED - 001KLED24		
001 KIAROS	Support pour fixation murale.	11,10
Antenne en 433,92 MHz		
001 TOP-A433N	Antenne accordée.	33,30
Antenne en 868,35 MHz		
001 TOP-A862N	Antenne accordée.	33,30
Accessoires pour : 001TOP-A433N - 001TOP-A862N		
001 TOP-RG58	Câble pour branchement antenne.	2,60





Bords sensibles certifiés pour une protection totale

- Un brevet CAME exclusif pour une protection contre les risques mécaniques.
- La solution pour une installation automatisée à haut niveau de sécurité et de qualité.
- Contact mécanique ou résistif (8K2).
- Spécifications pour une utilisation avec RIO System 2.0 (les articles : 806SS-0010 - 806SS-0040 - 806SS-0050 sont nécessaires).
- Un produit conforme aux normes EN13849-1

Dimensions (mm)

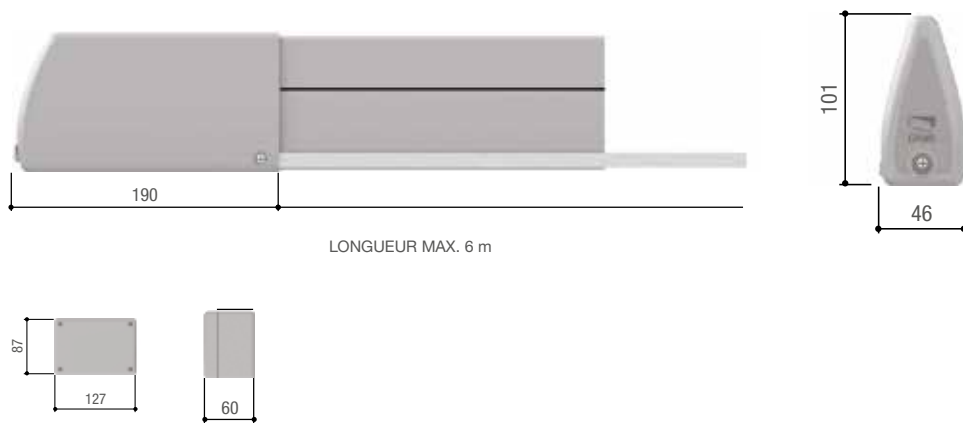

LONGUEUR MAX. 6 m

001DFI

Caractéristiques techniques

MODÈLES	DFWN1500	DFWN1700	DFWN2000	DFWN2500
Degré de protection (IP)	54	54	54	54
Vitesse max. périphérique du vantail (m/min)	12	12	12	12
Portée max. contacts relais 24 V (A)	3 / 24 V (résistif)	3 / 24 V (résistif)	3 / 24 V (résistif)	3 / 24 V (résistif)
Température de fonctionnement (°C)	-20 ÷ +55	-20 ÷ +55	-20 ÷ +55	-20 ÷ +55
Matériau	TPE 65 SHORT A	TPE 65 SHORT A	TPE 65 SHORT A	TPE 65 SHORT A

Code	Description	Prix € (Hors taxes)
Bords sensibles de sécurité		
001 DFWN1500	Bord sensible de sécurité en caoutchouc avec contact mécanique. L = 1500 mm.	141,00
001 DFWN1700	Bord sensible de sécurité en caoutchouc avec contact mécanique. L = 1700 mm.	152,50
001 DFWN2000	Bord sensible de sécurité en caoutchouc avec contact mécanique. L = 2000 mm.	164,00
001 DFWN2500	Bord sensible de sécurité en caoutchouc avec contact mécanique. L = 2500 mm.	185,50
Composants pour l'assemblage des bords sensibles de sécurité jusqu'à 4 m max.		
009 RV117H	Profilé en aluminium L = 2000 mm.	37,40
009 RV118I	Profilé en caoutchouc L = 4000 mm.	165,50
001 TMFW	Emballage de capuchons et de mécanismes.	70,70
Composants pour l'assemblage des bords sensibles de sécurité jusqu'à 6 m max.		
009 RV117H	Profilé en aluminium L = 2000 mm.	37,40
009 RV118A	Profilé en caoutchouc L = 6000 mm.	249,00
001 TMF6W	Emballage de capuchons et de mécanismes.	72,80
Composants pour : bords sensibles de sécurité		
001 DFI	Carte d'autodiagnostic des branchements électriques 12 - 24 VAC - DC.	52,80



RIO System 2.0

Système de sécurité sans fil



La sécurité totale même sans fil

- Temps d'assemblage réduit par rapport à une installation standard.
- Aucun passage de câbles ni aménagement.
- Portée radio de 30 m.
- Design élégant et discret.
- Compatibilité avec toutes les armoires de commande.
- Sécurité totale selon les Normes Européennes.
- Solution immédiate pour la mise en conformité des installations.
- Consommation énergétique réduite.
- Signalisation des pannes et batterie épuisée.

Dimensions (mm)



806SS-0030



806SS-0010
806SS-0020

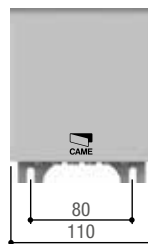

806SS-0050

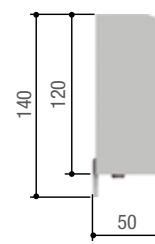

Limites d'utilisation

MODÈLES	806SS-0010	806SS-0020	806SS-0030	806SS-0050	806SS-0040
Portée radio max. (m)	30	30	30	30	30
Portée infrarouge max. (m)	10 (TX - RX)	-	-	-	-

Caractéristiques techniques

MODÈLES	806SS-0010	806SS-0020	806SS-0030	806SS-0050	806SS-0040
Degré de protection (IP)	54	54	54	55	-
Alimentation (V)	3	3	5	24 AC - DC	5
Fréquence du signal radio (MHz)	868,95 - 869,85	868,95	868,95 - 869,85	868,95 - 869,85	868,95
Piles	2 Lithium CR123A	1 Lithium CR123A	2 Lithium CR123A	--	--
Capacité piles (mAh)	1700	1700	1700	-	-
Portée max. contacts relais 24 V (A)	-	-	-	1	-
Portée (m)	30	-	30	30	-
Température de fonctionnement (°C)	-20 ÷ +55	-20 ÷ +55	-20 ÷ +55	-20 ÷ +55	-20 ÷ +55
Matériau	ABS - POLYCARBONATE	ABS - POLYCARBONATE	ABS - POLYCARBONATE	ABS - POLYCARBONATE	-

Code	Description	Prix € (Hors taxes)
Photocellules sans fil à rayon infrarouge		
806SS-0010 	RIOPH8WS - Paire de photocellules sans fil à rayon infrarouge. Portée infrarouge : 10 m.	225,50
Modules sans fil		
806SS-0020 	RIOED8WS - Module sans fil pour le contrôle de bords sensibles résistifs.	170,00
Clignotants sans fil		
806SS-0030 	RIOLX8WS - Clignotant sans fil.	181,50
Modules de contrôle d'extérieur sans fil		
806SS-0050 	RIOCT8WS - Module de contrôle radio d'extérieur pour la gestion d'accessoires sans fil.	208,00
Modules de contrôle embrochables sans fil		
806SS-0040 	RIOCN8WS - Module de contrôle radio embrochable pour la gestion d'accessoires sans fil.	110,50
Accessoires pour : 806SS-0010		
001 DB-L	Colonnnette en aluminium anodisé naturel. H = 500 mm.	42,50
001 DB-LN	Colonnnette en aluminium anodisé noir. H = 500 mm.	42,50
001 DB-CG	Colonnnette en PVC RAL9006 (argent). H = 500 mm.	33,80
001 DB-CN	Colonnnette en PVC RAL9005 (noir). H = 500 mm.	34,00
Accessoires pour : 806SS-0030		
001 KIAROS	Support pour fixation murale.	11,10





Dispositif de sécurité sans fil à rayon infrarouge

- Photocellules sans fil qui facilitent la réalisation de la couverture périmétrale grâce au rayon bidirectionnel de récepteurs et d'émetteurs.
- Alimentation par batteries pour une utilisation toujours plus simple.
- Les photocellules DBS émettent le signal à rayon infrarouge sur le bord installé sur le vantail mobile, en protégeant le mouvement et en garantissant une sécurité totale.

Dimensions (mm)



Tableau des dimensions (mm)







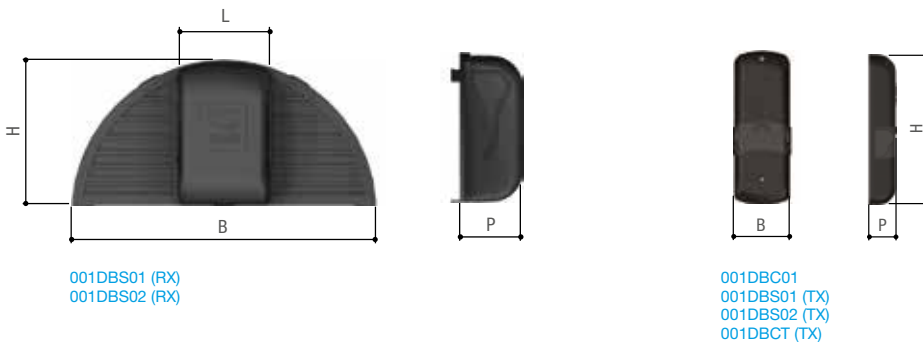

Modèles	Montage	B (mm)	L (mm)	H (mm)	P (mm)
DBC01	En application apparente	52	-	140	25
DBS01	En application apparente	52 (TX) - 150 (RX)	46 (RX)	140 (TX) - 71 (RX)	25 (TX) - 28 (RX)
DBS02	En application apparente	52 (TX) - 150 (RX)	46 (RX)	140 (TX) - 71 (RX)	25 (TX) - 28 (RX)
DBCT	En application apparente	52	-	140	25

Limites d'utilisation

MODÈLES	DBC01	DBS01	DBS02	DBCT
Portée radio max. (m)	10	10	10	10

Caractéristiques techniques

MODÈLES	DBC01	DBS01	DBS02	DBCT
Degré de protection (IP)	54	54	54	54
Alimentation (V)	12 - 24 AC - DC (RX uniquement)	12 - 24 AC - DC (RX uniquement)	12 - 24 AC - DC (RX uniquement)	6
Piles (V)	-	(4x) AAA 1,5v	(4x) AAA 1,5v	(4x) AAA 1,5v
Portée relais à 24 V (mA)	500	1	1	-
Absorption	TX 70 µA - RX 48 mA	TX 70 µA - RX 48 mA	TX 70 µA - RX 48 mA	70
Température de fonctionnement (°C)	-20 ÷ +55	-20 ÷ +55	-20 ÷ +55	-20 ÷ +55
Matériau	ABS - POLYCARBONATE	ABS - POLYCARBONATE	ABS - POLYCARBONATE	ABS - POLYCARBONATE

Code	Description	Prix € (Hors taxes)
Photocellules série Db sans fil		
001 DBC01  	Jeux de photocellules extérieures sans fil à rayon infrarouge unidirectionnel, composé de : 1 récepteur + 1 émetteur avec batteries. Portée : 10 m.	154,50
Systèmes de connexion mobiles pour bords sensibles de sécurité Df pour automatismes série : Bx - Bk		
001 DBS01  	Modules sans fil d'extérieur à rayon infrarouge bidirectionnel avec sortie contact simple et récepteur incorporé. Émetteur externe avec batteries. Portée : 10 m.	168,00
001 DBS02  	Modules sans fil d'extérieur à rayon infrarouge bidirectionnel avec sortie contact double et récepteur incorporé. Émetteur externe avec batteries. Portée : 10 m.	171,00
Accessoires pour : 001DBS02		
001 DBCT  	Module émetteur d'extérieur avec piles. Portée : 10 m.	66,60
Accessoires pour : 001DBC01		
001 DB-L	Colonnnette en aluminium anodisé naturel. H = 500 mm.	42,50
001 DB-LN	Colonnnette en aluminium anodisé noir. H = 500 mm.	42,50
001 DB-CG	Colonnnette en PVC RAL9006 (argent). H = 500 mm.	33,80



Dispositifs de sécurité à rayon infrarouge synchronisé orientable



- Contrôle des zones de mouvement du portail.
- Rayon infrarouge orientable jusqu'à 180° par rapport à l'axe vertical.
- Synchronisation jusqu'à 8 paires de photocellules sans brouillages ni connexion filaire entre émetteur et récepteur.
- Avec colonne double hauteur pour les installations prévoyant le passage de poids lourds.
- Réglage de la portée du rayon infrarouge.
- Fonction filtre pour éviter les fausses détections causées par les intempéries et les interférences solaires.
- Sortie contact réglable pour utiliser également la photocellule comme dispositif de commande.
- Disponible également en version anti-vandale, avec boîtier en alliage d'aluminium.

Dimensions (mm)

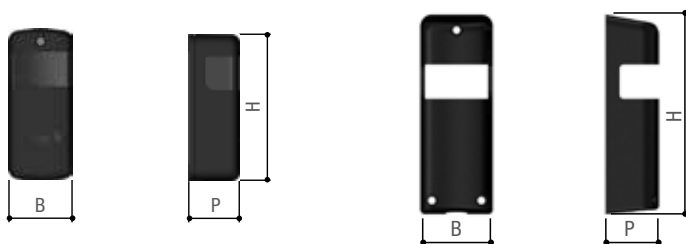

806TF-0030

806TF-0040
806TF-0050

Tableau des dimensions (mm)

Modèles	Montage	B (mm)	H (mm)	P (mm)
806TF-0030	En application apparente	46	108	37
806TF-0040	En application apparente	52	145	39
806TF-0050	-	52	145	39

Limites d'utilisation

MODÈLES	806TF-0030	806TF-0040
Portée infrarouge max. (m)	20	20

Caractéristiques techniques

MODÈLES	806TF-0030	806TF-0040
Degré de protection (IP)	54	54
Alimentation (V)	12 - 24 AC - DC	12 - 24 AC - DC
Absorption (mA)	40	40
Portée max. contacts sortie 24 V (A)	0.5	0.5
Température de fonctionnement (°C)	-20 ÷ +55	-20 ÷ +55
Matériau	ABS	ABS - ALUMINIUM

Code	Description	Prix € (Hors taxes)
Photocellules série Dxr orientables à rayon infrarouge synchronisé		
806TF-0030 	DXR20CAP - Paire de photocellules à rayon infrarouge synchronisé orientable d'extérieur 12 - 24 VAC - DC. Portée : 20 m.	109,00
806TF-0040 	DXR20CAM - Paire de photocellules en aluminium (anti-vandale) à rayon infrarouge synchronisé orientable d'extérieur 12 - 24 VAC - DC. Portée : 20 m.	134,00
Accessoires pour : 806TF-0030		
806TF-0050 	Couvercle en alliage d'aluminium.	29,00
001 DIR-L	Colonne en aluminium anodisé naturel H = 500 mm.	40,50
001 DIR-LN	Colonnette en aluminium anodisé noir. H = 500 mm.	41,50
001 DIR-CG	Colonnette en PVC RAL9006 (argent). H = 500 mm.	31,80
Accessoires pour : 806TF-0030 - 806TF-0040		
001 DIR-S	Boîtier à encastrer.	4,70
Accessoires pour : 001DIR-L		
001 DIR-P	Rallonge en aluminium anodisé naturel pour colonne, pour une application avec deux paires de photocellules. H = 500 mm	33,80
Accessoires pour : 001DIR-LN		
001 DIR-PN	Rallonge en aluminium anodisé noir pour colonne, pour une application avec deux paires de photocellules. H = 500 mm	33,80
Accessoires pour : 001DIR-CG		
001 DIR-CGP	Rallonge en PVC couleur RAL 9006 (argent) pour colonnette. Application avec deux jeux de photocellules. H = 500 mm	25,10





Dispositifs de sécurité pour portes et portails en mouvement

- Contrôle des zones de mouvement du portail.
- Rayon infrarouge, même synchronisé, pour éliminer tout éventuel brouillage extérieur du signal.
- Les photocellules de la série Dir disposent de la colonne double hauteur, y compris sur la nouvelle version en PVC, pour les installations prévoyant le passage de poids lourds.
- CAME propose les photocellules de la série Delta à rayon infrarouge et Delta S à rayon infrarouge synchronisé : un seul design pour des applications apparentes et à encastrer.
- Degré de protection élevé contre les agents atmosphériques.

Dimensions (mm)



Tableau des dimensions (mm)

Modèles	Montage	B (mm)	H (mm)	P (mm)	P + Q (mm)
DELTA-I	À encastrer	70	70	52	16
DELTA-E	En application apparente	70	70	36	-
DIR10	En application apparente	46	108	23	-
DIR20	En application apparente	46	108	23	-
DIR30	En application apparente	46	108	23	-
DELTA-SI	À encastrer	70	70	52	16
DELTA-SE	En application apparente	70	70	36	-
DIRZ	En application apparente	46	108	23	-

Limites d'utilisation

MODÈLES	DELTA-I	DELTA-E	DIR10	DIR20	DIR30	DELTA-SI	DELTA-SE
Portée infrarouge max. (m)	20	20	10	20	30	20	20

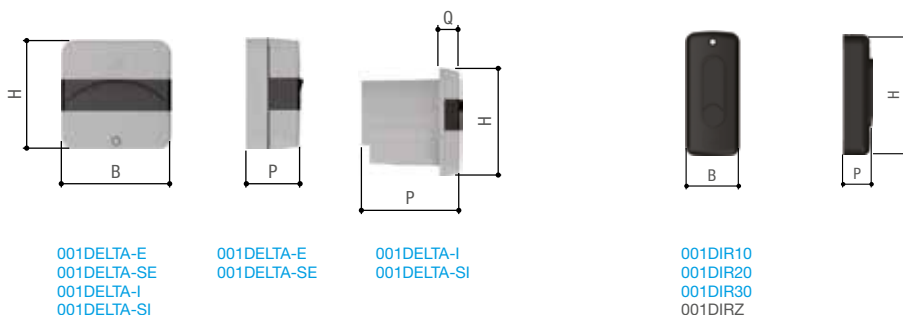
Caractéristiques techniques

MODÈLES	DELTA-I	DELTA-E	DIR10	DIR20	DIR30	DELTA-SI	DELTA-SE
Degré de protection (IP)	54	54	54	54	54	54	54
Alimentation (V)	12 - 24 AC - DC	12 - 24 AC - DC	12 - 24 AC - DC	12 - 24 AC - DC	12 - 24 AC - DC	12 - 24 AC - DC	12 - 24 AC - DC
Absorption	110	110	60	60	60	70	70
Portée max. contacts sortie 24 V (A)	0,5	0,5	0,5	0,5	0,5	0,5	0,5
Température de fonctionnement (°C)	-20 ÷ +55	-20 ÷ +55	-20 ÷ +55	-20 ÷ +55	-20 ÷ +55	-20 ÷ +55	-20 ÷ +55
Matériau	ABS - POLYCARBONATE	ABS - POLYCARBONATE	ABS - POLYCARBONATE	ABS - POLYCARBONATE	ABS - POLYCARBONATE	ABS - POLYCARBONATE	ABS - POLYCARBONATE

Code	Description	Prix € (Hors taxes)
Photocellules série Delta à rayon infrarouge		
001 DELTA-I 	Jeu de photocellules à encastrer 12 - 24 VAC - DC avec boîtier. Portée : 20 m.	94,80
001 DELTA-E 	Jeu de photocellules d'extérieur 12 - 24 VAC - DC avec boîtier. Portée 20 m	94,80
Photocellules série Dir à rayon infrarouge synchronisé		
001 DIR10 	Jeu de photocellules en application apparente 12 - 24 VAC - DC. Portée : 10 m.	82,50
001 DIR20 	Jeu de photocellules en application apparente 12 - 24 VAC - DC. Portée : 20 m.	95,80
001 DIR30 	Jeu de photocellules en application apparente 12 - 24 VAC - DC. Portée : 30 m.	109,50
Photocellules série Delta S à rayon infrarouge synchronisé		
001 DELTA-SI 	Jeu de photocellules à encastrer 12 - 24 VAC - DC avec boîtier. Portée : 20 m.	87,60
001 DELTA-SE 	Jeu de photocellules en application apparente 12 - 24 VAC - DC. Portée : 20 m.	86,60
Accessoires pour : 001DELTA-I - 001DELTA-SI		
009 DOC-S	Boîtier à encastrer.	4,60
001 DOC-L	Colonnnette en aluminium anodisé naturel. H = 500 mm.	58,90
001 DOC-LN	Colonnnette en aluminium anodisé noir. H = 500 mm.	60,00
Accessoires pour : 001DELTA-E - 001DELTA-SE		
001 DOC-R	Support en acier pour une installation au bord externe du pilier.	6,00
001 DELTA-B	Colonnnette en aluminium anodisé naturel pour application bidirectionnelle. H = 500 mm	74,80
001 DELTA-BN	Colonnnette en aluminium anodisé noir pour application bidirectionnelle. H = 500 mm	75,80



REMARQUES :

001DELTA-I et 001DELTA-E Ne pas appliquer plus de 4 jeux de photocellules sur une installation.

LA GAMME COMPLÈTE

Code	Description	Prix € (Hors taxes)
Accessoires pour : 001DIR10 - 001DIR20 - 001DIR30		
001 DIRZ	Boîtier anti-choc en alliage d'aluminium.	28,20
001 DIR-S	Boîtier à encastrer.	4,70
001 DIR-L	Colonne en aluminium anodisé naturel H = 500 mm.	40,50
001 DIR-LN	Colonnnette en aluminium anodisé noir. H = 500 mm.	41,50
001 DIR-CG	Colonnnette en PVC RAL9006 (argent). H = 500 mm.	31,80
Accessoires pour : 001DIR-L		
001 DIR-P	Rallonge en aluminium anodisé naturel pour colonne, pour une application avec deux paires de photocellules. H = 500 mm	33,80
Accessoires pour : 001DIR-LN		
001 DIR-PN	Rallonge en aluminium anodisé noir pour colonne, pour une application avec deux paires de photocellules. H = 500 mm	33,80
Accessoires pour : 001DIR-CG		
001 DIR-CGP	Rallonge en PVC couleur RAL 9006 (argent) pour colonnette. Application avec deux jeux de photocellules. H = 500 mm	25,10





BXV

L'AUTOMATISME POUR PORTAILS COULISSANTS RÉSIDENTIELS

À DÉCOUVRIR À LA PAGE 88

CAME 

CAME.COM

CAME 

TOP - Rolling Code

Commande radio 433,92 et 868,35 Mhz rolling code



Solution à double fréquence avec code non duplicable

- Gestion de plusieurs automatismes à fréquence différente.
- Un seul dispositif pour gérer deux fréquences, 433,92 MHz et 868,35 MHz.
- Sécurité accrue grâce au code dynamique.
- Utilisation d'une seule pile CR2032.
- Signalisation pile épuisée.
- Sélection de la fréquence automatique.
- Disponible en version deux et quatre canaux.
- Disponible dans six coloris.
- Modules récepteurs d'extérieur 806RV-0010 et 806RV-0020, compatibles avec CAME KEY.



Dimensions (mm)

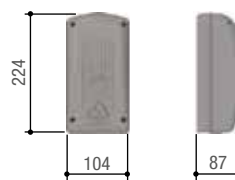
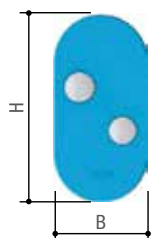

806RV-0010
806RV-0020

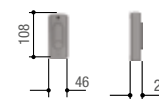

001RE432M
001RE862M

Tableau des dimensions (mm)

Modèles	B (mm)	H (mm)	P (mm)
TOP - Rolling Code	34	70	13

Limites d'utilisation

MODÈLES	806TS-0110	806TS-0111	806TS-0112	806TS-0113	806TS-0114	806TS-0115
Portée radio max. (m)	50 ÷ 150	50 ÷ 150	50 ÷ 150	50 ÷ 150	50 ÷ 150	50 ÷ 150

Caractéristiques techniques

MODÈLES	806TS-0110	806TS-0111	806TS-0112	806TS-0113	806TS-0114	806TS-0115
Combinaisons	4.294.967.896	4.294.967.896	4.294.967.896	4.294.967.896	4.294.967.896	4.294.967.896
Fréquence du signal radio (MHz)	433,92 - 868,35	433,92 - 868,35	433,92 - 868,35	433,92 - 868,35	433,92 - 868,35	433,92 - 868,35
Piles (V)	3 V	3 V	3 V	3 V	3 V	3 V
Température de fonctionnement (°C)	-20 ÷ +55	-20 ÷ +55	-20 ÷ +55	-20 ÷ +55	-20 ÷ +55	-20 ÷ +55
Matériau	POLYCARBONATE	POLYCARBONATE	POLYCARBONATE	POLYCARBONATE	POLYCARBONATE	POLYCARBONATE

Code	Description	Prix € (Hors taxes)
Émetteurs 433,92 MHz et 868,35 MHz code tournant		
806TS-0110	TOPD2RGS - Émetteur code tournant double fréquence, deux canaux, gris. 4 294 967 896 combinaisons.	36,90
806TS-0111	TOPD2RBS - Émetteur code tournant double fréquence, deux canaux, bleu. 4 294 967 896 combinaisons.	36,90
806TS-0112	TOPD2RKS - Émetteur code tournant double fréquence, deux canaux, noir. 4 294 967 896 combinaisons.	36,90
806TS-0113	TOPD2RYS - Émetteur code tournant double fréquence, deux canaux, jaune. 4 294 967 896 combinaisons.	36,90
806TS-0114	TOPD2RES - Émetteur code tournant double fréquence, deux canaux, vert. 4 294 967 896 combinaisons.	36,90
806TS-0115	TOPD2RPS - Émetteur code tournant double fréquence, deux canaux, rose. 4 294 967 896 combinaisons.	36,90
806TS-0120	TOPD4RGS - Émetteur code tournant double fréquence, quatre canaux, gris. 4 294 967 896 combinaisons.	45,60
806TS-0121	TOPD4RBS - Émetteur code tournant double fréquence, quatre canaux, bleu. 4 294 967 896 combinaisons.	45,60
806TS-0122	TOPD4RKS - Émetteur code tournant double fréquence, quatre canaux, noir. 4 294 967 896 combinaisons.	45,60
806TS-0123	TOPD4RYS - Émetteur code tournant double fréquence, quatre canaux, jaune. 4 294 967 896 combinaisons.	45,60
806TS-0124	TOPD4RES - Émetteur code tournant double fréquence, quatre canaux, vert. 4 294 967 896 combinaisons.	45,60
806TS-0125	TOPD4RPS - Émetteur code tournant double fréquence, quatre canaux, rose. 4 294 967 896 combinaisons.	45,60
Kit émetteurs 433,92 MHz et 868,35 MHz code tournant		
8K06TS-001	TOPD4RXM - Boîte de 6 émetteurs colorés double fréquence quatre canaux code tournant. 4 294 967 896 combinaisons.	247,00





Limites d'utilisation

MODÈLES	806TS-0120	806TS-0121	806TS-0122	806TS-0123	806TS-0124	806TS-0125
Portée radio max. (m)	50 ÷ 150	50 ÷ 150	50 ÷ 150	50 ÷ 150	50 ÷ 150	50 ÷ 150

Caractéristiques techniques

MODÈLES	806TS-0120	806TS-0121	806TS-0122	806TS-0123	806TS-0124	806TS-0125
Combinaisons	4.294.967.896	4.294.967.896	4.294.967.896	4.294.967.896	4.294.967.896	4.294.967.896
Fréquence du signal radio (MHz)	433,92 - 868,35	433,92 - 868,35	433,92 - 868,35	433,92 - 868,35	433,92 - 868,35	433,92 - 868,35
Piles (V)	3 V	3 V	3 V	3 V	3 V	3 V
Température de fonctionnement (°C)	-20 ÷ +55	-20 ÷ +55	-20 ÷ +55	-20 ÷ +55	-20 ÷ +55	-20 ÷ +55
Matériau	POLYCARBONATE	POLYCARBONATE	POLYCARBONATE	POLYCARBONATE	POLYCARBONATE	POLYCARBONATE

LA GAMME COMPLÈTE

Code	Description	Prix € (Hors taxes)
Cartes radio embrochables en 433,92 MHz		
001 AF43S	Carte radiofréquence embrochable.	46,60
Récepteurs à 868,35 MHz code tournant enfichables		
001 AF868	Carte radiofréquence embrochable.	44,60
Récepteurs à 433,92 MHz enfichables		
001 AF43SR	Carte radiofréquence embrochable pour max. 25 émetteurs.	154,50
Récepteurs à 868,35 MHz enfichables		
001 AF86SR	Carte radiofréquence embrochable pour max. 25 émetteurs.	102,50
Récepteurs radio 433,92 MHz d'extérieur 12 - 24 VAC - DC		
001 RE432M 	Récepteur externe bicanal IP54 12 - 24 VAC - DC pour mémoriser jusqu'à 50 utilisateurs différents (codes), à codage TOP, TAM, ATOMO D et TWIN.	124,50
Récepteurs radio 868,35 MHz d'extérieur 12 - 24 VAC - DC		
001 RE862M 	Récepteur d'extérieur bicanal IP54 12 - 24 VAC - DC pour mémoriser jusqu'à 50 utilisateurs différents (codes), à codage TOP, TAM, ATOMO D.	124,50
Modules d'extérieur 24 VAC - DC		
806 RV-0010  	RBE4024 - Module récepteur 4 canaux d'extérieur multi-usages IP54, 24 VAC - DC pour mémoriser jusqu'à 3 000 utilisateurs différents (codes), pour série : TOP - TAM - ATOMO D - TWIN.	264,00
Modules d'extérieur 120 - 230 VAC - DC		
806 RV-0020  	RBE4230 - Module récepteur 4 canaux d'extérieur multi-usages IP54, 120 - 230 VAC pour mémoriser jusqu'à 3 000 utilisateurs différents (codes), pour série : TOP, TAM, ATOMO D, TWIN.	290,50
Antenne 433,92 MHz pour : 001KLED - 001KLED24		
001 TOP-A433N	Antenne accordée.	33,30
Antenne 433,92 MHz pour : 001DD-1KA - 001DD-1KB		
001 DD-1TA433	Antenne accordée.	42,50
Antenne 868,35 MHz pour : 001KLED - 001KLED24		
001 TOP-A862N	Antenne accordée.	33,30
Antenne 868,35 MHz pour : 001DD-1KA - 001DD-1KB		
001 DD-1TA868	Antenne accordée.	42,50
Accessoires		
001 TOP-RG58	Câble pour branchement antenne.	2,60





BKV

LA SOLUTION
POUR LES
PORTAILS
DE GRANDES
DIMENSIONS

À DÉCOUVRIR À LA PAGE 98

CAME 

CAME.COM



TOP - Fixed Code

Commande radio 433,92 et 868,35 Mhz code fixe



Solution à double fréquence avec code fixe

- Gestion de plusieurs automatismes à fréquence différente.
- Un seul dispositif pour gérer deux fréquences, 433,92 MHz et 868,35 MHz.
- Utilisation d'une seule pile CR2032.
- Signalisation pile épuisée.
- Sélection de la fréquence automatique.
- Disponible en version deux et quatre canaux.
- Disponible dans six coloris.
- Modules récepteurs d'extérieur 806RV-0010 et 806RV-0020, compatibles avec CAME KEY.



Dimensions (mm)

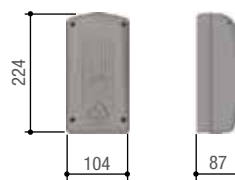
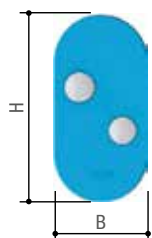

806RV-0010
806RV-0020

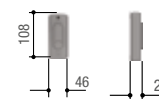

001RE432M
001RE862M

Tableau des dimensions (mm)

Modèles	B (mm)	H (mm)	P (mm)
TOP - Fixed Code	34	70	13

Limites d'utilisation

MODÈLES	806TS-0090	806TS-0091	806TS-0092	806TS-0093	806TS-0094	806TS-0095
Portée radio max. (m)	50 ÷ 150	50 ÷ 150	50 ÷ 150	50 ÷ 150	50 ÷ 150	50 ÷ 150

Caractéristiques techniques

MODÈLES	806TS-0090	806TS-0091	806TS-0092	806TS-0093	806TS-0094	806TS-0095
Combinaisons	4.096 - 16.777.216	4.096 - 16.777.216	4.096 - 16.777.216	4.096 - 16.777.216	4.096 - 16.777.216	4.096 - 16.777.216
Fréquence du signal radio (MHz)	433,92 - 868,35	433,92 - 868,35	433,92 - 868,35	433,92 - 868,35	433,92 - 868,35	433,92 - 868,35
Piles (V)	3V	3V	3V	3V	3V	3V
Température de fonctionnement (°C)	-20 ÷ +55	-20 ÷ +55	-20 ÷ +55	-20 ÷ +55	-20 ÷ +55	-20 ÷ +55
Matériau	POLYCARBONATE	POLYCARBONATE	POLYCARBONATE	POLYCARBONATE	POLYCARBONATE	POLYCARBONATE

Code	Description	Prix € (Hors taxes)
Émetteurs 433,92 MHz et 868,35 MHz Fixed Code		
806TS-0090	TOPD2FGS - Émetteur double fréquence, deux canaux, avec fonction d'autoapprentissage, gris. (16 777 216 combinaisons en mode TAM, 4 096 combinaisons en mode TOP)	36,90
806TS-0091	TOPD2FBS - Émetteur double fréquence, deux canaux, avec fonction d'autoapprentissage, bleu. (16 777 216 combinaisons en mode TAM, 4 096 combinaisons en mode TOP)	36,90
806TS-0092	TOPD2FKS - Émetteur double fréquence, deux canaux, avec fonction d'autoapprentissage, noir. (16 777 216 combinaisons en mode TAM, 4 096 combinaisons en mode TOP)	36,90
806TS-0093	TOPD2FYFS - Émetteur double fréquence, deux canaux, avec fonction d'autoapprentissage, jaune. (16 777 216 combinaisons en mode TAM, 4 096 combinaisons en mode TOP)	36,90
806TS-0094	TOPD2FES - Émetteur double fréquence, deux canaux, avec fonction d'autoapprentissage, vert. (16 777 216 combinaisons en mode TAM, 4 096 combinaisons en mode TOP)	36,90
806TS-0095	TOPD2FPS - Émetteur double fréquence, deux canaux, avec fonction d'autoapprentissage, rose. (16 777 216 combinaisons en mode TAM, 4 096 combinaisons en mode TOP)	36,90
806TS-0100	TOPD4FGS - Émetteur double fréquence, quatre canaux, avec fonction d'autoapprentissage, gris. (16 777 216 combinaisons en mode TAM, 4 096 combinaisons en mode TOP)	45,60
806TS-0101	TOPD4FBS - Émetteur double fréquence, quatre canaux, avec fonction d'autoapprentissage, bleu. (16 777 216 combinaisons en mode TAM, 4 096 combinaisons en mode TOP)	45,60
806TS-0102	TOPD4FKS - Émetteur double fréquence, quatre canaux, avec fonction d'autoapprentissage, noir. (16 777 216 combinaisons en mode TAM, 4 096 combinaisons en mode TOP)	45,60
806TS-0103	TOPD4FYFS - Émetteur double fréquence, quatre canaux, avec fonction d'autoapprentissage, jaune. (16 777 216 combinaisons en mode TAM, 4 096 combinaisons en mode TOP)	45,60
806TS-0104	TOPD4FES - Émetteur double fréquence, quatre canaux, avec fonction d'autoapprentissage, vert. (16 777 216 combinaisons en mode TAM, 4 096 combinaisons en mode TOP)	45,60
806TS-0105	TOPD4FPS - Émetteur double fréquence, quatre canaux, avec fonction d'autoapprentissage, rose. (16 777 216 combinaisons en mode TAM, 4 096 combinaisons en mode TOP)	45,60
Kit émetteurs 433,92 MHz et 868,35 MHz fixed code		
8K06TS-002	TOPD4FXM - Boîte de 6 émetteurs colorés double fréquence quatre canaux avec fonction d'auto-apprentissage. (16 777 216 combinaisons en mode TAM, 4 096 combinaisons en mode TOP)	247,00



Limites d'utilisation

MODÈLES	806TS-0100	806TS-0101	806TS-0102	806TS-0103	806TS-0104	806TS-0105
Portée radio max. (m)	50 ÷ 150	50 ÷ 150	50 ÷ 150	50 ÷ 150	50 ÷ 150	50 ÷ 150

Caractéristiques techniques

MODÈLES	806TS-0100	806TS-0101	806TS-0102	806TS-0103	806TS-0104	806TS-0105
Combinaisons	4.096 - 16.777.216	4.096 - 16.777.216	4.096 - 16.777.216	4.096 - 16.777.216	4.096 - 16.777.216	4.096 - 16.777.216
Fréquence du signal radio (MHz)	433,92 - 868,35	433,92 - 868,35	433,92 - 868,35	433,92 - 868,35	433,92 - 868,35	433,92 - 868,35
Piles (V)	3 V	3 V	3 V	3 V	3 V	3 V
Température de fonctionnement (°C)	-20 ÷ +55	-20 ÷ +55	-20 ÷ +55	-20 ÷ +55	-20 ÷ +55	-20 ÷ +55
Matériau	POLYCARBONATE	POLYCARBONATE	POLYCARBONATE	POLYCARBONATE	POLYCARBONATE	POLYCARBONATE

LA GAMME COMPLÈTE

Code	Description	Prix € (Hors taxes)
Récepteurs à 433,92 MHz enfichables		
001 AF43S	Carte radiofréquence embrochable.	46,60
Récepteurs à 868,35 MHz enfichables		
001 AF868	Carte radiofréquence embrochable.	44,60
Récepteurs radio 433,92 MHz d'extérieur 12 - 24 VAC - DC		
001 RE432M 	Récepteur externe bicanal IP54 12 - 24 VAC - DC pour mémoriser jusqu'à 50 utilisateurs différents (codes), à codage TOP, TAM, ATOMO D et TWIN.	124,50
Récepteurs radio 868,35 MHz d'extérieur 12 - 24 VAC - DC		
001 RE862M 	Récepteur d'extérieur bicanal IP54 12 - 24 VAC - DC pour mémoriser jusqu'à 50 utilisateurs différents (codes), à codage TOP, TAM, ATOMO D.	124,50
Modules d'extérieur 24 VAC - DC		
806 RV-0010   	RBE4024 - Module récepteur 4 canaux d'extérieur multi-usages IP54, 24 VAC - DC pour mémoriser jusqu'à 3 000 utilisateurs différents (codes), pour série : TOP - TAM - ATOMO D - TWIN.	264,00
Modules d'extérieur 120 - 230 VAC		
806 RV-0020  	RBE4230 - Module récepteur 4 canaux d'extérieur multi-usages IP54, 120 - 230 VAC pour mémoriser jusqu'à 3 000 utilisateurs différents (codes), pour série : TOP, TAM, ATOMO D, TWIN.	290,50
Antenne 433,92 MHz pour : 001KLED - 001KLED24		
001 TOP-A433N	Antenne accordée.	33,30
Antenne 433,92 MHz pour : 001DD-1KA - 001DD-1KB		
001 DD-1TA433	Antenne accordée.	42,50
Antenne 868,35 MHz pour : 001KLED - 001KLED24		
001 TOP-A862N	Antenne accordée.	33,30
Antenne 868,35 MHz pour : 001DD-1KA - 001DD-1KB		
001 DD-1TA868	Antenne accordée.	42,50
Accessoires		
001 TOP-RG58	Câble pour branchement antenne.	2,60



ATOMO D

Commande radio 433,92 et 868,35 Mhz rolling code



Solution idéale pour multi-usages double fréquence avec code non duplicable

- Gestion de plusieurs automatismes à fréquence différente.
- Un seul dispositif pour gérer deux fréquences, 433,92 MHz et 868,35 MHz.
- Sécurité accrue grâce au code dynamique.
- 4 294 967 896 de combinaisons.
- Utilisation d'une seule pile CR2032.
- Signalisation pile épuisée.
- Sélection de la fréquence automatique.
- Disponible en version deux et quatre canaux.
- Modules récepteurs d'extérieur 806RV-0010 et 806RV-0020, compatibles avec CAME KEY.



Dimensions des émetteurs (mm)

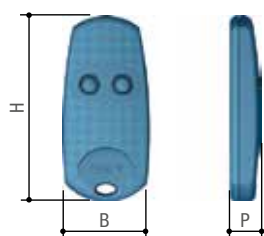

Dimensions des récepteurs (mm)



Tableau des dimensions (mm)

Modèles	B (mm)	H (mm)	P (mm)
AT02D	32	68,5	11
AT04D	32	68,5	11

Limites d'utilisation

MODÈLES	AT02D	AT04D
Portée radio max. (m)	50 ÷ 150	50 ÷ 150

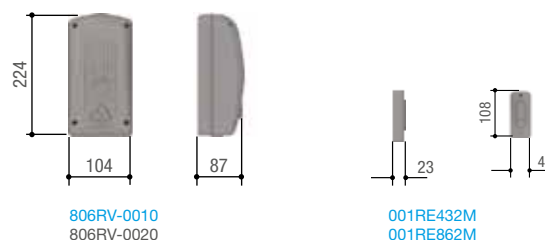
Caractéristiques techniques

MODÈLES	AT02D	AT04D
Combinaisons	4.294.967.896	4.294.967.896
Fréquence du signal radio (MHz)	433,92 - 868,35	433,92 - 868,35
Température de fonctionnement (°C)	-20 ÷ +55	-20 ÷ +55
Matériau	Polycarbonate	Polycarbonate

Code	Description	Prix € (Hors taxes)
Émetteurs 433,92 MHz et 868,35 MHz Rolling Code		
001 AT02D	Émetteur rolling code double fréquence 2 canaux. 4 294 967 896 combinaisons.	61,00
001 AT04D	Émetteur rolling code double fréquence 4 canaux. 4 294 967 896 combinaisons.	72,80
Récepteurs à 433,92 MHz enfichables		
001 AF43S	Carte radiofréquence embrochable.	46,60
Récepteurs à 868,35 MHz enfichables		
001 AF868	Carte radiofréquence embrochable.	44,60
Récepteurs à 433,92 MHz enfichables		
001 AF43SR	Carte radiofréquence embrochable pour max. 25 émetteurs.	154,50
Récepteurs à 868,35 MHz enfichables		
001 AF86SR	Carte radiofréquence embrochable pour max. 25 émetteurs.	102,50
Récepteurs radio 433,92 MHz d'extérieur 12 - 24 VAC - DC		
001 RE432M 	Récepteur externe bicanal IP54 12 - 24 VAC - DC pour mémoriser jusqu'à 50 utilisateurs différents (codes), à codage TOP, TAM, ATOMO D et TWIN.	124,50
Récepteurs radio 868,35 MHz d'extérieur 12 - 24 VAC - DC		
001 RE862M 	Récepteur d'extérieur bicanal IP54 12 - 24 VAC - DC pour mémoriser jusqu'à 50 utilisateurs différents (codes), à codage TOP, TAM, ATOMO D.	124,50
Modules d'extérieur 24 VAC - DC		
806RV-0010 	RBE4024 - Module récepteur 4 canaux d'extérieur multi-usages IP54, 24 VAC - DC pour mémoriser jusqu'à 3 000 utilisateurs différents (codes), pour série : TOP - TAM - ATOMO D - TWIN.	264,00
Modules d'extérieur 120 - 230 VAC		
806RV-0020 	RBE4230 - Module récepteur 4 canaux d'extérieur multi-usages IP54, 120 - 230 VAC pour mémoriser jusqu'à 3 000 utilisateurs différents (codes), pour série : TOP, TAM, ATOMO D, TWIN.	290,50
Antenne 433,92 MHz pour : 001KLED - 001KLED24		
001 TOP-A433N	Antenne accordée.	33,30
Antenne 433,92 MHz pour : 001DD-1KA - 001DD-1KB		
001 DD-1TA433	Antenne accordée.	42,50
Antenne 868,35 MHz pour : 001KLED - 001KLED24		
001 TOP-A862N	Antenne accordée.	33,30
Antenne 868,35 MHz pour : 001DD-1KA - 001DD-1KB		
001 DD-1TA868	Antenne accordée.	42,50
Accessoires		
001 TOP-RG58	Câble pour branchement antenne.	2,60



REMARQUES : Pour 806RV-0010 et 806RV-0020, utiliser 001AF43S ou 001AF868.

TOP 433,92 MHz

Commande radio 433,92 MHz



Solution idéale dans des contextes résidentiels

- Disponible en version deux ou quatre canaux.
- Autoapprentissage émetteur – émetteur.
- 16 777 216 combinaisons possibles en mode TAM.
- 4 096 combinaisons possibles en mode TOP .
- Configuration du code en mode TOP (12 bits) ou TAM (24 bits).
- Fonction multi-usages.
- Modules récepteurs d'extérieur 806RV-0010 et 806RV-0020, compatibles avec CAME KEY.



Dimensions des émetteurs (mm)

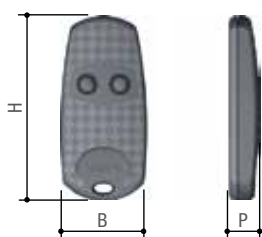

Dimensions des récepteurs (mm)

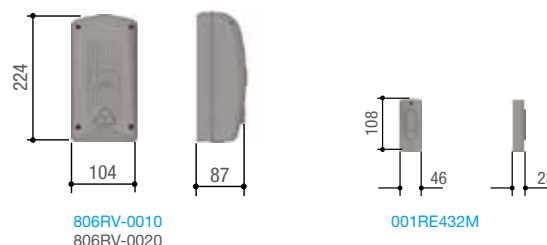

806RV-0010
806RV-0020

001RE432M

Tableau des dimensions (mm)







MODÈLES	B (mm)	H (mm)	P (mm)
TOP-432EE	32	68,5	11
TOP-434EE	32	68,5	11

Limites d'utilisation

MODÈLES	TOP-432EE	TOP-434EE
Portée radio max. (m)	50 ÷ 150	50 ÷ 150

Caractéristiques techniques

MODÈLES	TOP-432EE	TOP-434EE
Combinaisons	4 096 en mode TOP - 16 777 216 en mode TAM	4 096 en mode TOP - 16 777 216 en mode TAM
Température de fonctionnement (°C)	-20 ÷ +55	-20 ÷ +55
Matériau	ABS	ABS

Code	Description	Prix € (Hors taxes)
Émetteurs 433,92 MHz		
001 TOP-432EE	Émetteur 2 canaux multi-usages avec fonction d'auto-apprentissage (16 777 216 combinaisons en mode TAM, 4 096 combinaisons en mode TOP).	42,00
001 TOP-434EE	Émetteur 4 canaux multi-usages avec fonction d'auto-apprentissage (16 777 216 combinaisons en mode TAM, 4 096 combinaisons en mode TOP).	50,70
Récepteurs à 433,92 MHz enfichables		
001 AF43S	Carte radiofréquence embrochable.	46,60
Récepteurs radio 433,92 MHz d'extérieur 12 - 24 VAC - DC		
001 RE432M 	Récepteur externe bicanal IP54 12 - 24 VAC - DC pour mémoriser jusqu'à 50 utilisateurs différents (codes), à codage TOP, TAM, ATOMO D et TWIN.	124,50
Modules d'extérieur 24 VAC - DC		
806 RV-0010   	RBE4024 - Module récepteur 4 canaux d'extérieur multi-usages IP54, 24 VAC - DC pour mémoriser jusqu'à 3 000 utilisateurs différents (codes), pour série : TOP - TAM - ATOMO D - TWIN.	264,00
Modules d'extérieur 120 - 230 VAC		
806 RV-0020  	RBE4230 - Module récepteur 4 canaux d'extérieur multi-usages IP54, 120 - 230 VAC pour mémoriser jusqu'à 3 000 utilisateurs différents (codes), pour série : TOP, TAM, ATOMO D, TWIN.	290,50
Antenne 433,92 MHz pour : 001DD-1KA - 001DD-1KB		
001 DD-1TA433	Antenne accordée.	42,50
Antenne 433,92 MHz pour : 001KLED - 001KLED24		
001 TOP-A433N	Antenne accordée.	33,30
Accessoires		
001 TOP-RG58	Câble pour branchement antenne.	2,60



TOP 868,35 MHz

Commande radio 868,35 MHz



Solution idéale dans des contextes résidentiels

- Disponible en version deux ou quatre canaux.
- Autoapprentissage émetteur – émetteur.
- 16 777 216 combinaisons possibles en mode TAM.
- 4 096 combinaisons possibles en mode TOP .
- Fonction multi-usages.
- Configuration du code en mode TOP ou TAM.
- Modules récepteurs d'extérieur 806RV-0010 et 806RV-0020, compatibles avec CAME KEY.



Dimensions des émetteurs (mm)

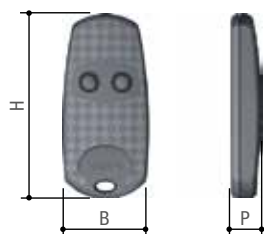

Dimensions des récepteurs (mm)

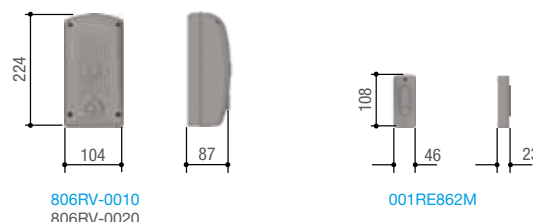

806RV-0010
806RV-0020

001RE862M

Tableau des dimensions (mm)

Modèles	B (mm)	H (mm)	P (mm)
TOP-862EE	32	68,5	11
TOP-864EE	32	68,5	11

Limites d'utilisation

MODÈLES	TOP-862EE	TOP-864EE
Portée radio max. (m)	50 ÷ 150	50 ÷ 150

Caractéristiques techniques

MODÈLES	TOP-862EE	TOP-864EE
Combinaisons	4 096 en mode TOP - 16 777 216 en mode TAM	4 096 en mode TOP - 16 777 216 en mode TAM
Température de fonctionnement (°C)	-20 ÷ +55	-20 ÷ +55
Matériau	Polycarbonate	Polycarbonate

Code	Description	Prix € (Hors taxes)
Émetteurs 868,35 MHz		
001 TOP-862EE	Émetteur 2 canaux multi-usages avec fonction d'auto-apprentissage (16 777 216 combinaisons en mode TAM, 4 096 combinaisons en mode TOP).	42,00
001 TOP-864EE	Émetteur 4 canaux multi-usages avec fonction d'auto-apprentissage (16 777 216 combinaisons en mode TAM, 4 096 combinaisons en mode TOP).	50,70
Récepteurs à 868,35 MHz enfichables		
001 AF868	Carte radiofréquence embrochable.	44,60
Récepteurs radio 868,35 MHz d'extérieur 12 - 24 VAC - DC		
001 RE862M 	Récepteur d'extérieur bicanal IP54 12 - 24 VAC - DC pour mémoriser jusqu'à 50 utilisateurs différents (codes), à codage TOP, TAM, ATOMO D.	124,50
Modules d'extérieur 24 VAC - DC		
806 RV-0010 	RBE4024 - Module récepteur 4 canaux d'extérieur multi-usages IP54, 24 VAC - DC pour mémoriser jusqu'à 3 000 utilisateurs différents (codes), pour série : TOP - TAM - ATOMO D - TWIN.	264,00
Modules d'extérieur 120 - 230 VAC		
806 RV-0020 	RBE4230 - Module récepteur 4 canaux d'extérieur multi-usages IP54, 120 - 230 VAC pour mémoriser jusqu'à 3 000 utilisateurs différents (codes), pour série : TOP, TAM, ATOMO D, TWIN.	290,50
Antenne 868,35 MHz pour : 001DD-1KA - 001DD-1KB		
001 DD-1TA868	Antenne accordée.	42,50
Antenne 868,35 MHz pour : 001KLED - 001KLED24		
001 TOP-A862N	Antenne accordée.	33,30
Accessoires		
001 TOP-RG58	Câble pour branchement antenne.	2,60





Solution idéale dans des contextes collectifs et multi-usages

- Émetteur avec code d'identification, le mot de passe qui protège l'émetteur des duplications non autorisées.
- Disponible en version deux et quatre canaux.
- Permet le logement du transpondeur TAG.
- 4 294 967 896 combinaisons possibles.
- Configuration du code en mode TOP ou TAM.
- Design élégant et moderne.
- Modules récepteurs d'extérieur 806RV-0010 et 806RV-0020, compatibles avec CAME KEY.

Dimensions des émetteurs (mm)

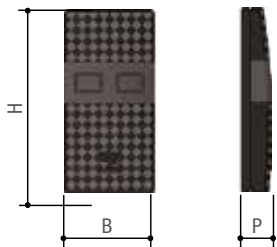

Dimensions des récepteurs (mm)



Tableau des dimensions (mm)

Modèles	B (mm)	H (mm)	P (mm)
TW2EE	32	68	13
TW4EE	32	68	13

Limites d'utilisation

MODÈLES	TW2EE	TW4EE
Portée radio max. (m)	50 ÷ 150	50 ÷ 150

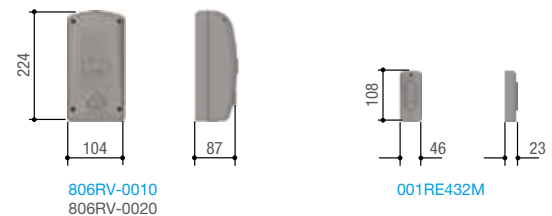
Caractéristiques techniques

MODÈLES	TW2EE	TW4EE
Combinaisons	16.777.216	16.777.216
Température de fonctionnement (°C)	-20 ÷ +55	-20 ÷ +55
Matériau	Polycarbonate	Polycarbonate

Code	Description	Prix € (Hors taxes)
Émetteurs 433,92 MHz avec fonction KEY CODE		
001 TW2EE	Émetteur 2 canaux avec fonction KEY CODE. 4 294 967 892 combinaisons.	50,70
001 TW4EE	Émetteur 4 canaux avec fonction KEY CODE. 4 294 967 892 combinaisons.	62,50
Récepteurs 433,92 MHz avec fonction KEY CODE		
001 AF43TW	Carte radiofréquence embrochable.	90,70
Récepteurs à 433,92 MHz enfichables		
001 AF43S	Carte radiofréquence embrochable.	46,60
Récepteurs radio 433,92 MHz d'extérieur 12 - 24 VAC - DC		
001 RE432M 	Récepteur externe bicanal IP54 12 - 24 VAC - DC pour mémoriser jusqu'à 50 utilisateurs différents (codes), à codage TOP, TAM, ATOMO D et TWIN.	124,50
Modules d'extérieur 24 VAC - DC		
806RV-0010 	RBE4024 - Module récepteur 4 canaux d'extérieur multi-usages IP54, 24 VAC - DC pour mémoriser jusqu'à 3 000 utilisateurs différents (codes), pour série : TOP - TAM - ATOMO D - TWIN.	264,00
Modules d'extérieur 120 - 230 VAC		
806RV-0020 	RBE4230 - Module récepteur 4 canaux d'extérieur multi-usages IP54, 120 - 230 VAC pour mémoriser jusqu'à 3 000 utilisateurs différents (codes), pour série : TOP, TAM, ATOMO D, TWIN.	290,50
Accessoires pour : 001TW2EE - 001TW4EE		
009 TAG	Bulbe transpondeur en verre pour série Twin.	22,60
001 P3V	Emballage 2 piles au lithium 3 VDC CR2016.	5,90
Antenne 433,92 MHz pour : 001DD-1KA - 001DD-1KB		
001 DD-1TA433	Antenne accordée.	42,50
Antenne 433,92 MHz pour : 001KLED - 001KLED24		
001 TOP-A433N	Antenne accordée.	33,30
Accessoires		
001 TOP-RG58	Câble pour branchement antenne.	2,60



REMARQUES : 806RV-0010 et 806RV-0020
Pour les émetteurs 433,92 MHz, utiliser 001AF43S

TOURNIQUETS

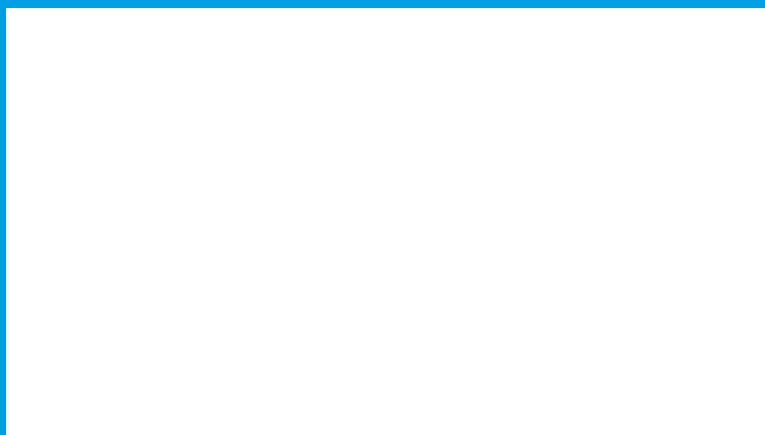
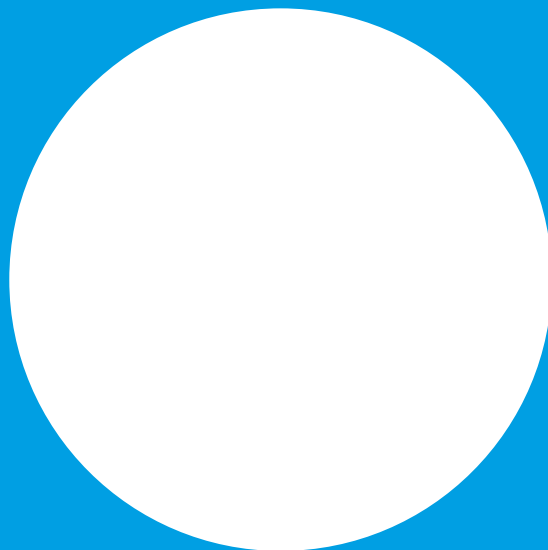

CAME.COM

286	STILE ONE
288	XVIA
290	TWISTER LIGHT
292	TWISTER
294	GUARDIAN
296	WING
298	SALOON
300	COMPASS
302	FLAG
304	ACCESSOIRES

STILE ONE

Tourniquets à tripode motorisés



Dimensions (mm)

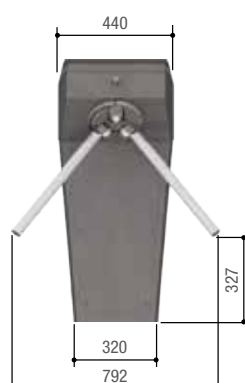

Version avec : 001PSMMA-C

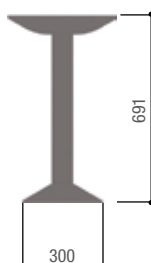
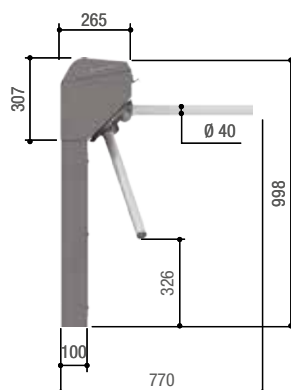

001PSMMA-D

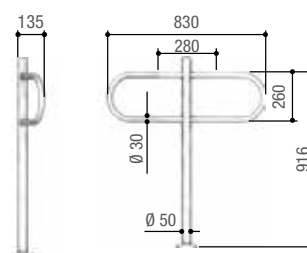
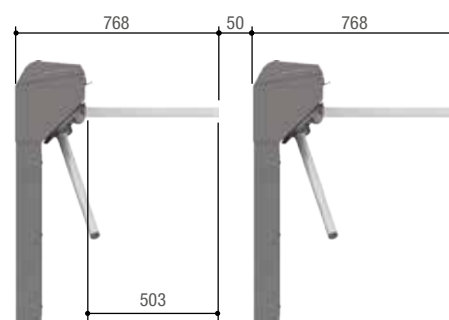

001PSOPGO1X
001PSOPGO1

Tourniquet tripode compact pour une installation pratique, y compris dans des espaces réduits

- Sa structure est en acier peint tandis que les branches du tripode sont en acier inox AISI 304.
- La programmation et le contrôle de Stile One peuvent être gérés par des systèmes de contrôle d'accès ou bien à distance via CRP (CAME Remote Protocol).
- Toute tentative de forçage est détectée par l'encodeur et signalée par un buzzer.
- En cas de coupure de courant, le tripode se bloque pour permettre le passage dans les deux sens (001PSMM01). Il existe également l'option de bras tombant : en cas de coupure de courant, le bras horizontal du tripode descend en libérant le passage pour faciliter la sortie (001PSMM02).
- Il est en outre possible d'installer sur le tourniquet, des deux côtés, une barre de signalisation LED en option.
- L'utilisation d'une Memory Roll permet de sauvegarder les configurations et les utilisateurs mémorisés.

Caractéristiques techniques

MODÈLES	PSMM01	PSMM02
Degré de protection (IP)	44	44
Alimentation (V - 50/60 Hz)	120 - 230 AC	120 - 230 AC
Consommation en mode veille (W)	4	10
Poids (Kg)	22	25
Classe d'isolation	I	I
Nombre max. de passages/minute*	30	30
Puissance (W)	120	120
Température de fonctionnement (°C)	-20 ÷ +55	-20 ÷ +55

* Détectables en mode d'accès libre

● 120 - 230 VAC

Code	Description	Prix € (Hors taxes)
Tourniquets électromécaniques motorisés à tripode		
001 PSMM01	Tourniquet motorisé bidirectionnel en acier zingué et peint, avec carte électronique. Déblocage automatique du tripode en cas de coupure de courant.	3.030,00
001 PSMM02	Tourniquet motorisé bidirectionnel en acier zingué et peint, avec carte électronique et système de bras tombant.	3.698,00
Accessoires pour tourniquets électromécaniques motorisés à tripode		
001 PSMMA-A	2 barres de signalisation LED.	97,40
001 PSMMA-B	Kit étrier de fixation au mur.	76,90
001 PSMMA-C	Pied à âme creuse.	518,00
001 PSMMA-D	Pied tubulaire.	209,00
Accessoires		
001 PSOPG01	Canalisateur avec montant à arceau en acier AISI 304, étrier de fixation en acier zingué et couvre-bride en plastique chromé. H = 1000 mm.	418,00
001 PSOPG01X	Canalisateur en acier AISI 304 avec montant à arceau, étrier de fixation et couvre-bride. H = 1000 mm.	470,50





La solution motorisée, y compris avec transpondeur, pour les passages piétons à trafic intense

- Tourniquet motorisé innovant pour la sélection des passages dans des zones à trafic intense.
- Réalisé en acier inox, il représente la solution idéale pour les gares ferroviaires et maritimes, pour les métros, les zones sportives et tous les espaces qui requièrent le contrôle du flux des personnes avec optimisation des opérations d'entrée et de sortie.
- Résistant et fonctionnel, il répond à toutes les exigences de contrôle et de sélection des passages.
- S'installe partout, même dans des endroits à grande affluence tels que les stades, les gares, les métros, les bureaux publics et les centres sportifs.
- Contrôlé par une carte électronique incorporée, il est parfaitement compatible avec tous les systèmes évolués pour le contrôle des accès.

Dimensions (mm)

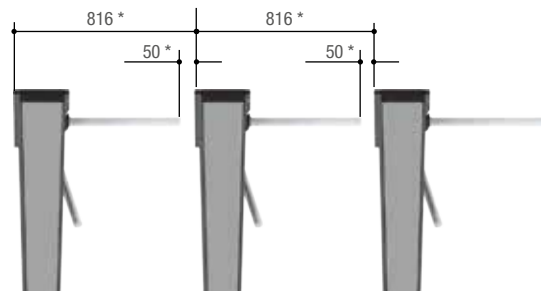
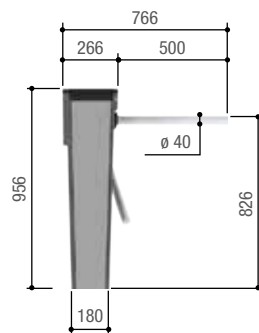
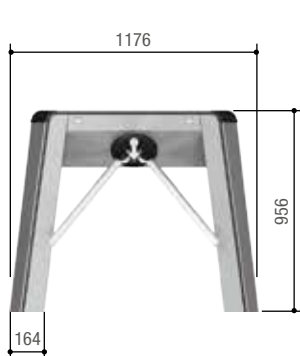

* Dimension minimale.

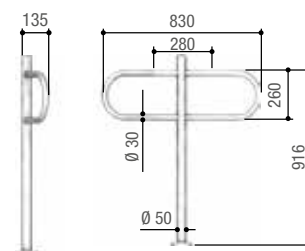

001PSOPGO1
001PSOPGO1X

Caractéristiques techniques

MODÈLES	PSXV02	PSXV03
Degré de protection (IP)	44	44
Alimentation (V - 50/60 Hz)	120 - 230 AC	120 - 230 AC
Consommation en mode veille (W)	18	18
Poids (Kg)	45	45
Classe d'isolation	I	I
Nombre max. de passages/minute*	30	30
Puissance (W)	180	180
Température de fonctionnement (°C)	-20 ÷ +55	-20 ÷ +55

* Détectables en mode d'accès libre

Code	Description	Prix € (Hors taxes)
Tourniquets électromécaniques motorisés à tripode		
001 PSXV02	Tourniquet bidirectionnel motorisé en acier AISI 304 satiné, avec carte électronique, flèches directionnelles à LED, afficheur 5 chiffres, système de bras tombant à réarmement automatique et système anti-effraction. Programmation sur carte (ou via cartes RFID en présence du set 001PSXVA5 ou 001PSXVA6).	5.919,00
001 PSXV03	Tourniquet bidirectionnel motorisé en acier AISI 304 satiné, avec carte électronique, flèches directionnelles à LED, afficheur 5 chiffres et système anti-effraction. Programmation sur carte (ou via cartes RFID en présence du set 001PSXVA5 ou 001PSXVA6).	5.448,00
Accessoires		
001 PSOPG01	Canalisateur avec montant à arceau en acier AISI 304, étrier de fixation en acier zingué et couvre-bride en plastique chromé. H = 1000 mm.	418,00
001 PSOPG01X	Canalisateur en acier AISI 304 avec montant à arceau, étrier de fixation et couvre-bride. H = 1000 mm.	470,50



L'AFFICHEUR MULTIFONCTION ET LE CAPTEUR TRANSPONDEUR

Le tourniquet est doté en série, des deux côtés, d'un afficheur multifonction et peut intégrer l'antenne pour le lecteur de cartes magnétiques (en option) aussi bien sur la version Manchester 125 KHz que sur la version MiFare 13,56 MHz. XVIA est doté en outre d'un afficheur de signalisation à leds installé en série des deux côtés du tourniquet.



FONCTIONS D'URGENCE

La version 001PSXV02 est dotée de la fonction bras tombant permettant de libérer immédiatement le passage en cas d'urgence.

TWISTER LIGHT

Tourniquets électromécaniques à trois branches



La solution idéale, y compris avec transpondeur, pour les passages piétons à trafic intense

- Twister light est un tourniquet innovant pour la sélection des passages dans des zones à trafic intense.
- Réalisé en acier inox, il représente la solution idéale pour les gares ferroviaires et maritimes, pour les métros, les zones sportives et tous les espaces qui requièrent le contrôle du flux des personnes avec optimisation des opérations d'entrée et de sortie.
- Résistant et fonctionnel, le tourniquet Twister light répond à toutes les exigences de contrôle et de sélection des passages.
- S'installe partout, même dans des endroits à grande affluence tels que les stades, les gares, les métros, les bureaux publics et les centres sportifs.
- Contrôlé par une carte électronique incorporée, Twister light est parfaitement compatible avec tous les systèmes évolués pour le contrôle des accès.

Dimensions (mm)

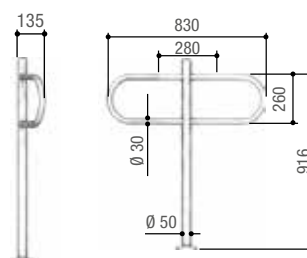
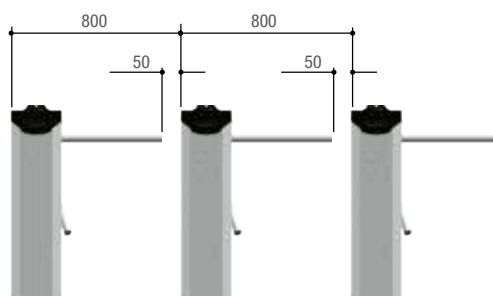
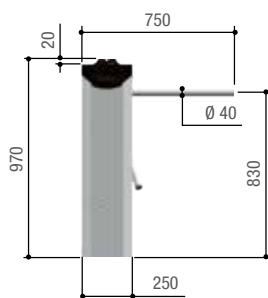
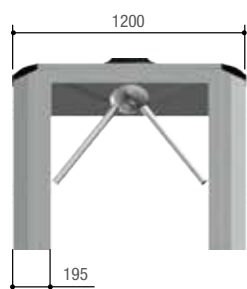

001PSOPGO1
001PSOPGO1X

Caractéristiques techniques

MODÈLES	PSBPS07N	PSBPS08	PSBPS09	PSBPS10
Degré de protection (IP)	44	44	44	44
Alimentation (V - 50/60 Hz)	120 - 230 AC	120 - 230 AC	120 - 230 AC	120 - 230 AC
Alimentation de fonctionnement (V)	24 DC	24 DC	24 DC	24 DC
Absorption (mA)	260	260	260	260
Poids (Kg)	60	60	60	60
Nombre max. de passages/minute*	12	12	12	12
Température de fonctionnement (°C)	-20 ÷ +55	-20 ÷ +55	-20 ÷ +55	-20 ÷ +55

* Détectables en mode d'accès libre

● 120 - 230 VAC

Code	Description	Prix € (Hors taxes)
Tourniquets électromécaniques à tripode		
001 PSBPS07N	Tourniquet électromécanique bidirectionnel en acier AISI 304 satiné, avec carte électronique et décélérateur hydraulique. Déblocage automatique du tourniquet en cas de coupure de courant.	3.930,00
001 PSBPS08	Tourniquet électromécanique bidirectionnel en acier AISI 304 satiné, avec carte électronique, décélérateur hydraulique et flèches directionnelles à LED. Déblocage automatique du tourniquet en cas de coupure de courant.	4939,00
001 PSBPS09	Tourniquet électromécanique bidirectionnel en acier AISI 304 satiné, avec carte électronique, décélérateur hydraulique, flèches directionnelles à LED et système antifraude. Déblocage automatique du tourniquet en cas de coupure de courant.	6762,00
001 PSBPS10	Tourniquet électromécanique bidirectionnel en acier AISI 304 satiné, avec carte électronique, décélérateur hydraulique, flèches directionnelles à LED et système bras tombant.	7357,00
Accessoires pour tourniquets électromécaniques à tripode		
001 PSOPSC01	Branches anti-panique avec raccordement par pression.	848,00
001 PSOPCN03	Compteur électronique.	313,50
001 PSOPSF03	Feu avec afficheur de signalisation à LED.	209,00
Accessoires		
001 PSOPG01	Canalisateur avec montant à arceau en acier AISI 304, étrier de fixation en acier zingué et couvre-bride en plastique chromé. H = 1000 mm.	418,00
001 PSOPG01X	Canalisateur en acier AISI 304 avec montant à arceau, étrier de fixation et couvre-bride. H = 1000 mm.	470,50



TWISTER

Tourniquets à tripode électromécaniques et motorisés



La solution idéale, y compris avec transpondeur, pour les passages piétons à trafic intense

- Twister est un tourniquet conçu pour la sélection des passages dans des zones à trafic intense.
- Réalisé en acier inox, il représente la solution idéale pour les gares ferroviaires et maritimes, pour les métros, les zones sportives et tous les espaces qui requièrent le contrôle du flux des personnes avec optimisation des opérations d'entrée et de sortie.
- Résistant et fonctionnel, le tourniquet Twister répond à toutes les exigences de contrôle et de sélection des passages.
- S'installe partout, même dans des endroits à grande affluence tels que les stades, les gares, les métros, les bureaux publics et les centres sportifs.
- Contrôlé par une carte électronique incorporée, Twister est parfaitement compatible avec tous les systèmes évolués pour le contrôle des accès.

Dimensions (mm)

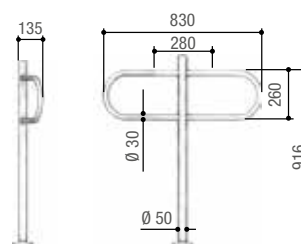
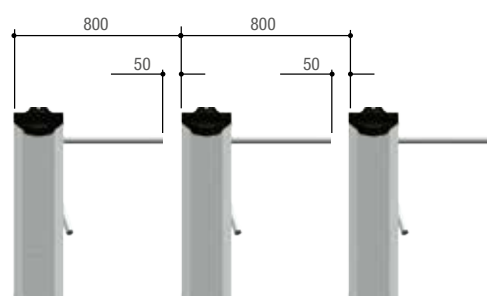
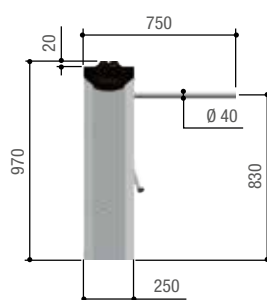
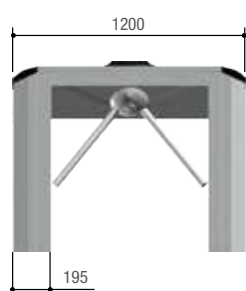

001PSOPGO1
001PSOPGO1X

Caractéristiques techniques

MODÈLES	821TR-0010	821TR-0020	PST001	PST002	PST003	PST004
Degré de protection (IP)	44	44	44	44	44	44
Alimentation (V - 50/60 Hz)	120 - 230 AC	120 - 230 AC	120 - 230 AC	120 - 230 AC	120 - 230 AC	120 - 230 AC
Alimentation de fonctionnement (V)	-	-	24 DC	24 DC	24 DC	24 DC
Consommation en mode veille (W)	8	13	-	-	-	-
Absorption (mA)	-	-	260	260	260	260
Poids (Kg)	45	45	60	60	60	60
Classe d'isolation	I	I	-	-	-	-
Nombre max. de passages/minute*	30	30	12	12	12	12
Puissance (W)	180	180	-	-	-	-
Température de fonctionnement (°C)	-20 ÷ +55	-20 ÷ +55	-20 ÷ +55	-20 ÷ +55	-20 ÷ +55	-20 ÷ +55

* Détectables en mode d'accès libre

● 120 - 230 VAC

Code	Description	Prix € (Hors taxes)
------	-------------	---------------------

Tourniquets électromécaniques à tripode

001 PST001	Tourniquet électromécanique bidirectionnel en acier AISI 304 satiné, avec carte électronique, capteurs badges, flèches directionnelles à LED avec afficheur, feux latéraux et décélérateur hydraulique. Déblocage automatique du tripode en cas de coupure de courant.	3.986,00
001 PST002	Tourniquet électromécanique bidirectionnel en acier AISI 304 satiné, avec carte électronique, flèches directionnelles à LED avec afficheur, feux latéraux et décélérateur hydraulique. Déblocage automatique du tripode en cas de coupure de courant.	3.843,00
001 PST003	Tourniquet électromécanique bidirectionnel en acier AISI 304 satiné, avec carte électronique, flèches directionnelles à LED avec afficheur, feux latéraux, système antifraude et décélérateur hydraulique. Déblocage automatique du tripode en cas de coupure de courant.	5.490,00
001 PST004	Tourniquet électromécanique bidirectionnel en acier AISI 304 satiné, avec carte électronique, flèches directionnelles à LED avec afficheur, feux latéraux, système de chute du bras et décélérateur hydraulique.	6.299,00



Accessoires pour : 001PST001 - 001PST002 - 001PST003

001 PSOPSC01	Branches anti-panique avec raccordement par pression.	848,00
---------------------	---	---------------



Tourniquets motorisés à tripode

821TR-0010	TWS32MXY - Tourniquet bidirectionnel motorisé en acier AISI 304 satiné, avec carte électronique, flèches directionnelles à LED, feux de signalisation latéraux et alarme anti-effraction. Déblocage automatique en cas de coupure de courant.	5.352,00
821TR-0020	TWS32MXZ - Tourniquet bidirectionnel motorisé en acier AISI 304 satiné, avec carte électronique, système de bras tombant à réarmement automatique, alarme anti-effraction, flèches directionnelles à LED et feux de signalisation latéraux.	6.395,00



Accessoires pour : Tourniquets motorisés à tripode

821XC-0020	Kit Twister pour la détection des tentatives de passage en fraude.	1.142,00
-------------------	--	-----------------

Accessoires

001 PSOPG01	Canalisateur avec montant à arceau en acier AISI 304, étrier de fixation en acier zingué et couvre-bride en plastique chromé. H = 1000 mm.	418,00
001 PSOPG01X	Canalisateur en acier AISI 304 avec montant à arceau, étrier de fixation et couvre-bride. H = 1000 mm.	470,50



GUARDIAN

Tourniquets pleine hauteur



Le système pleine hauteur pour le contrôle des passages dans les situations à trafic intense

- Guardian est la solution idéale pour sécuriser de vastes entrées, même non surveillées, caractérisées par une grande affluence.
- Conçu également pour des applications en extérieur, il peut être installé dans des aéroports, des zones portuaires, des grandes sociétés, des métros, des gares ferroviaires et des stades.
- Grâce à sa structure robuste et à son design agréable, il représente un excellent moyen de dissuasion des actes criminels tout en offrant à l'utilisateur une protection totale.
- La durée et la fiabilité sont également garanties en cas d'installation à l'extérieur grâce au châssis en acier zingué et à la peinture spéciale par poudrage époxy qui lui permet de résister également aux agents corrosifs.

Dimensions (mm)

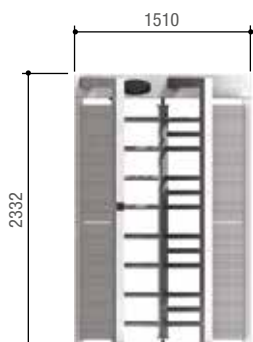

001PSGS3

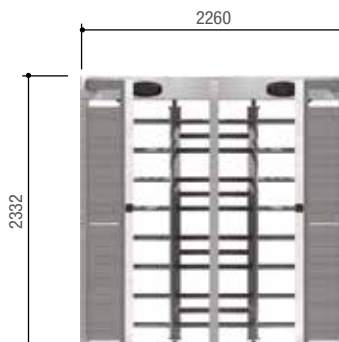

001PSGD3

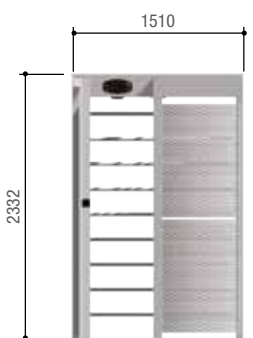

001PSGS4

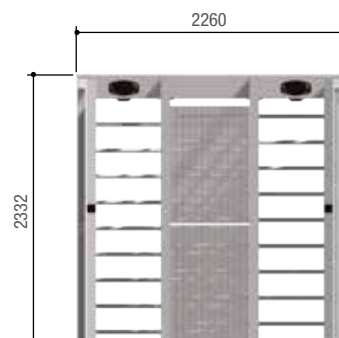

001PSGD4

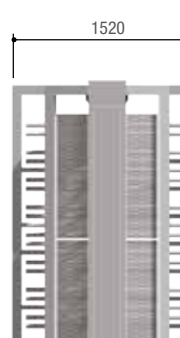

Caractéristiques techniques

MODÈLES	PSGS3	PSGD3	PSGS4	PSGD4
Degré de protection (IP)	44	44	44	44
Alimentation (V - 50/60 Hz)	120 - 230 AC	120 - 230 AC	120 - 230 AC	120 - 230 AC
Alimentation de fonctionnement (V)	24 DC	24 DC	24 DC	24 DC
Absorption (mA)	223	446	223	446
Poids (Kg)	350	650	350	650
Nombre max. de passages/minute*	10	10	10	10
Température de fonctionnement (°C)	-20 ÷ +55	-20 ÷ +55	-20 ÷ +55	-20 ÷ +55

* Détectables en mode d'accès libre

Code	Description	Prix € (Hors taxes)
Tourniquets électromécaniques pleine hauteur		
001 PSGS3	Tourniquet électromécanique bidirectionnel simple pleine hauteur avec 3 secteurs à 120°, structure en acier zingué et peint (RAL 7035), carte électronique, décélérateur hydraulique, flèches directionnelles à LED, afficheur multifonctions et lampe d'accueil.	13.590,00
001 PSGD3	Tourniquet électromécanique bidirectionnel double pleine hauteur avec 3 secteurs à 120°, structure en acier zingué et peint (RAL 7035), carte électronique, décélérateur hydraulique, flèches directionnelles à LED, afficheur multifonctions et lampe d'accueil.	22.217,00
001 PSGS4	Tourniquet électromécanique bidirectionnel simple pleine hauteur avec 4 secteurs à 90°, structure en acier zingué et peint (RAL 7035), carte électronique, décélérateur hydraulique, flèches directionnelles à LED, afficheur multifonctions et lampe d'accueil.	15.526,00
001 PSGD4	Tourniquet électromécanique bidirectionnel double pleine hauteur avec 4 secteurs à 90°, structure en acier zingué et peint (RAL 7035), carte électronique, décélérateur hydraulique, flèches directionnelles à LED, afficheur multifonctions et lampe d'accueil.	29.640,00
Traitements personnalisés		
119 COLOR16	Traitement de peinture (sur demande).	1.584,00



REMARQUES

Peintures personnalisées d'après nuancier RAL sur demande spécifique du client.

Ces traitements sont livrés dans un délai minimum de 15 jours ouvrables à compter de la date de réception de la commande.

Versions en acier AISI 304 sur demande.



Un passage rapide et élégant, une installation facile et sûre

- Grâce au vantail fixé à l'intérieur, l'automatisme montre des lignes extrêmement harmonieuses et essentielles.
- La couronne de signalisation lumineuse incorporée, à application modulaire, signale le mouvement du vantail et l'état de fonctionnement du portillon.
- La carte électronique, le groupe de puissance et l'électrofrein sont logés dans l'automatisme.
- L'électrofrein incorporé bloque le vantail en ne permettant l'accès qu'aux utilisateurs autorisés.
- Moteur avec encodeur pour la détection des obstacles et une gestion facilitée des phases de ralentissement.
- Afficheur de programmation et de visualisation des fonctions facilement accessible.
- Activation du mouvement par badge, carte magnétique, boutons ou photocellules.
- Mémoire pour garantir la sauvegarde de la configuration et des utilisateurs.
- Structure en acier AISI 304 avec vantaux en plexiglas ou verre trempé.
- Réglage de la vitesse du vantail directement sur la carte électronique.

Dimensions (mm)

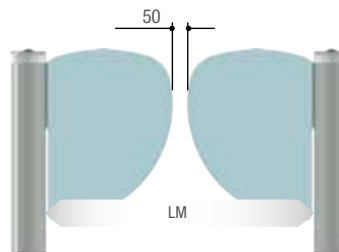
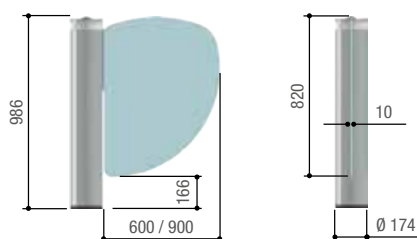

LM = Largeur max. du passage

Limites d'utilisation

MODÈLES	PSWNG40
Longueur min. vantail (mm)	600 (PSWL60 - PSWL60C)
Longueur max. vantail (mm)	900 (PSWL90 - PSWL90C)
Largeur min. passage (mm)	1250
Largeur max. passage (mm)	1850
Ouverture max. vantail (°)	90

Caractéristiques techniques

MODÈLES	PSWNG40
Degré de protection (IP)	40
Alimentation (V - 50/60 Hz)	120 - 230 AC
Alimentation moteur (V)	24 DC
Nombre max. de passages/minute*	12
Vitesse d'ouverture à 90° (s)	1
Puissance (W)	120
Température de fonctionnement (°C)	-20 ÷ +55

* Détectables en mode d'accès libre

Code	Description	Prix € (Hors taxes)
Portillon à battant motorisé 24 VDC		
001 PSWNG40 	Portillon bidirectionnel à battant motorisé en acier AISI 304, avec carte électronique et voyant de signalisation LED.	4.367,00
Accessoires		
001 PSWL60	Vantail en plexiglass L = 600 mm, épaisseur = 10 mm.	680,00
001 PSWL90	Vantail en plexiglass L = 900 mm, épaisseur = 10 mm.	815,00
001 PSWL60C	Vantail en verre L = 600 mm, épaisseur = 10 mm.	1.390,00
001 PSWL90C	Vantail en verre L = 900 mm, épaisseur = 10 mm.	1.450,00
001 PSWLC	Kit de fixation pour vantail personnalisé.	222,50



COURONNE LUMINEUSE DE SIGNALISATION ROUGE

Signale le mouvement de fermeture du vantail.

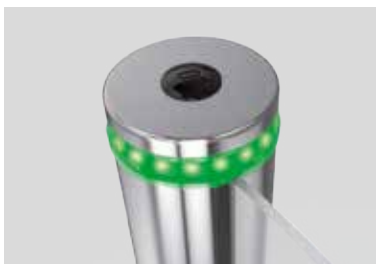

COURONNE LUMINEUSE DE SIGNALISATION VERTE

Signale le mouvement d'ouverture du vantail.



COURONNE LUMINEUSE DE SIGNALISATION BLEUE

Signale en avance le mouvement de fermeture du vantail.



LA CARTE ÉLECTRONIQUE

Avec afficheur, elle permet le contrôle simple et rapide des fonctions.

SALOON

Portillons à battant motorisés



Une installation facile, modulaire et sûre pour des passages rapides

- La couronne de signalisation lumineuse incorporée, à application modulaire, signale le mouvement du vantail et l'état de fonctionnement du portillon.
- Passage toujours sous contrôle grâce à un signal sonore indiquant la tentative d'ouverture forcée.
- Sa réversibilité est gage de sécurité ! En cas de coupure de courant, le portillon permet l'ouverture manuelle en entrée et en sortie.
- Moteur avec encodeur pour la détection des obstacles, le réglage de la vitesse et pour la gestion des ralentissements.
- Afficheur de programmation et de visualisation des fonctions facilement accessible.
- Activation du mouvement par badge, carte magnétique, boutons ou photocellules.
- Mémoire pour garantir la sauvegarde de la configuration et des utilisateurs.
- Compatible avec les barrières modulaires.

Dimensions (mm)

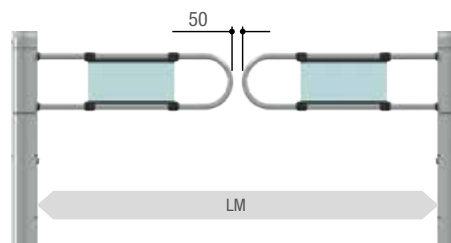
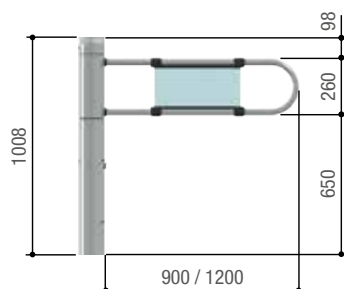

LM = Largeur max. du passage

Limites d'utilisation

MODÈLES	PSSLN40
Longueur min. vantail (mm)	900 (PSSL90)
Longueur max. vantail (mm)	1200 (PSSL120)
Largeur min. passage (mm)	1850
Largeur max. passage (mm)	2450
Ouverture max. vantail (°)	90

Caractéristiques techniques

MODÈLES	PSSLN40
Degré de protection (IP)	40
Alimentation (V - 50/60 Hz)	120 - 230 AC
Alimentation moteur (V)	24 DC
Nombre max. de passages/minute*	12
Vitesse d'ouverture à 90° (s)	1
Puissance (W)	120
Température de fonctionnement (°C)	-20 ÷ +55

* Détectables en mode d'accès libre

Code	Description	Prix € (Hors taxes)
Portillon à battant motorisé 24 VDC		
001PSSLN40	Portillon bidirectionnel à battant motorisé en aluminium, avec carte électronique et voyant de signalisation LED.	3.025,00
Accessoires		
001PSSL90	Vantail en aluminium L = 900 mm.	261,50
001PSSL120	Vantail en aluminium L = 1200 mm.	284,00
001PSSLC	Vantail en aluminium personnalisé. (L = de 600 à 1200 mm, communiquer la dimension souhaitée à la commande).	338,50
001PSSA01	Radar d'activation de l'ouverture automatique.	464,50
001PSSA03	Kit de deux manchons en plastique, finition chromée, pour la fixation de barrières.	50,20
001PSSA04	Kit de deux manchons en acier AISI 304 pour la fixation de barrières.	147,50



COURONNE LUMINEUSE DE SIGNALISATION ROUGE

Signale le mouvement de fermeture du vantail.



COURONNE LUMINEUSE DE SIGNALISATION VERTE

Signale le mouvement d'ouverture du vantail.



COURONNE LUMINEUSE DE SIGNALISATION BLEUE

Signale en avance le mouvement de fermeture du vantail.



RADAR D'ACTIVATION

Incorporé, il permet l'ouverture anticipée des vantaux à distance.

COMPASS

Tourniquets mécaniques



La gamme idéale pour le contrôle des passages piétons

- Compass est la solution simple et économique pour gérer de façon ordonnée et efficace les flux de personnes dans les centres commerciaux de toutes les dimensions, du petit magasin à l'hypermarché.
- Il peut être également installé dans des piscines, des centres sportifs, de fitness et de bien-être, des parcs d'attractions, etc.
- Ce tourniquet mécanique à quatre bras permet le passage d'une personne à la fois dans les deux sens.
- Grâce à sa structure en acier inox AISI 304, Compass peut être également installé à l'extérieur.

Dimensions (mm)

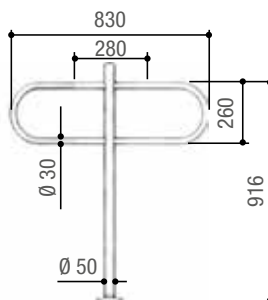
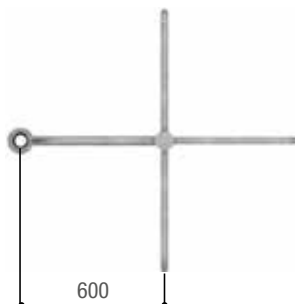
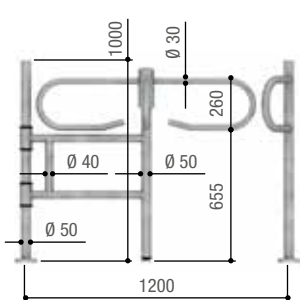

001PSOPG01
001PSOPG01X

Code	Description	Prix € (Hors taxes)
Tourniquets		
001 PSSPCWO	Tourniquet mécanique mobile à fixer au sol avec rotation horaire libre.	2.165,00
001 PSSPCW	Tourniquet mécanique mobile à fixer au sol avec rotation anti-horaire libre.	2.165,00
001 PSSPFMCWO	Tourniquet mécanique fixe avec colonne à fixer au mur et rotation horaire libre.	2.009,00
001 PSSPFMCW	Tourniquet mécanique fixe avec colonne à fixer au mur et rotation anti-horaire libre.	2.049,00
Accessoires		
001 PSOPG01	Canalisateur avec montant à arceau en acier AISI 304, étrier de fixation en acier zingué et couvre-bride en plastique chromé. H = 1000 mm.	418,00
001 PSOPG01X	Canalisateur en acier AISI 304 avec montant à arceau, étrier de fixation et couvre-bride. H = 1000 mm.	470,50





La solution polyvalente pour le contrôle des flux piétonniers

- Flag est un portillon mécanique qui s'ouvre sous l'application d'une poussée et se ferme en automatique par gravité (contrepois).
- Il peut être installé dans différentes zones : piscines, centres sportifs, centres de fitness et de bien-être, points de vente, centres commerciaux et supermarchés.
- Il a été conçu pour faciliter le passage de personnes handicapées.
- Flag est idéal dans toutes les situations qui requièrent la gestion du sens du flux des personnes.

Dimensions (mm)

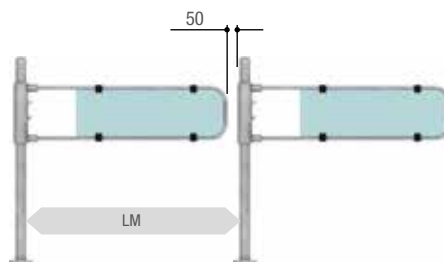
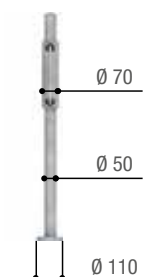
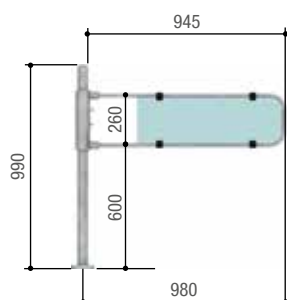

LM = Largeur max. du passage

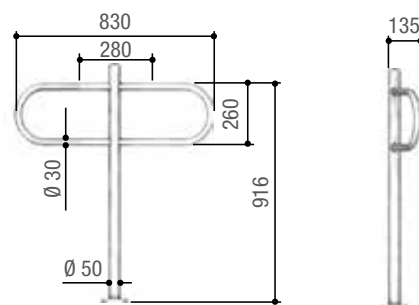

001PSOPGO1
001PSOPGO1X

Code	Description	Prix € (Hors taxes)
Portillons mécaniques		
001 PSBPCWOA	Portillon mécanique avec colonne à droite et serrure verrouillable.	949,00
001 PSBPCWA	Portillon mécanique avec colonne à gauche et serrure verrouillable.	949,00
001 PSBP00A	Portillon mécanique bidirectionnel avec serrure verrouillable.	949,00
Accessoires		
001 PSOPG01	Canalisateur avec montant à arceau en acier AISI 304, étrier de fixation en acier zingué et couvre-bride en plastique chromé. H = 1000 mm.	418,00
001 PSOPG01X	Canalisateur en acier AISI 304 avec montant à arceau, étrier de fixation et couvre-bride. H = 1000 mm.	470,50
Traitements personnalisés		
001 PSMLANT01	Majoration pour modification de la longueur du vantail. (Min. = 500 mm - Max. = 900 mm).	218,50



REMARQUES

001PSMLANT01 Spécifier la largeur personnalisée du vantail.

ACCESSOIRES

Barrières



Une gamme riche pour compléter la configuration des installations

- Système modulaire de barrières en acier AISI 304.
- Simples à composer, elles sont très utiles combinées aux tourniquets et aux portillons, aussi bien pour canaliser des flux de personnes que pour délimiter des zones destinées à différents types d'utilisateurs.

Dimensions (mm)

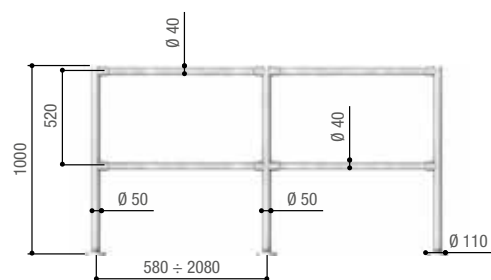
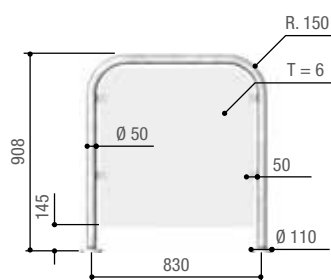

T = Épaisseur

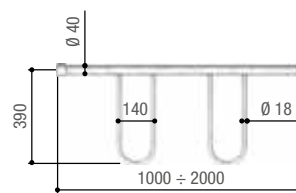
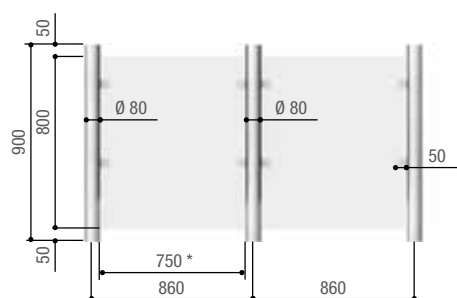

* Dimension max.

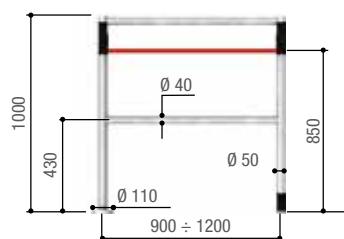

Code	Description	Prix € (Hors taxes)
Montants pour barrières modulables		
001 PSTRV	Montant en acier zingué avec bride de fixation et couvre-bride en plastique chromé sans trous. H = 1000 mm.	137,50
001 PSTRV2F	Montant en acier zingué avec bride de fixation et couvre-bride en plastique chromé avec 2 trous. H = 1000 mm.	137,50
001 PSTRV4F90	Montant en acier zingué avec bride de fixation et couvre-bride en plastique chromé avec 2+2 trous à 90°. H = 1000 mm.	138,50
001 PSTRV4F180	Montant en acier zingué avec bride de fixation et couvre-bride en plastique chromé avec 2+2 trous à 180°. H = 1000 mm.	137,50
001 PSTRV6F	Montant en acier zingué avec bride de fixation et couvre-bride en plastique chromé avec 6 trous. H = 1000 mm.	138,50
001 PSTRV8F	Montant en acier zingué avec bride de fixation et couvre-bride en plastique chromé avec 8 trous. H = 1000 mm.	138,50
001 PSTRVX	Montant avec bride de fixation et couvre-bride en acier AISI 304 sans trous. H = 1000 mm.	208,00
001 PSTRVX2F	Montant avec bride de fixation et couvre-bride en acier AISI 304 avec 2 trous. H = 1000 mm.	208,00
001 PSTRVX4F90	Montant avec bride de fixation et couvre-bride en acier AISI 304 avec 2+2 trous à 90°. H = 1000 mm.	208,00
001 PSTRVX4F180	Montant avec bride de fixation et couvre-bride en acier AISI 304 avec 2+2 trous à 180°. H = 1000 mm.	208,00
001 PSTRVX6F	Montant avec bride de fixation et couvre-bride en acier AISI 304 avec 6 trous. H = 1000 mm.	212,00
001 PSTRVX8F	Montant avec bride de fixation et couvre-bride en acier AISI 304 avec 8 trous. H = 1000 mm.	208,00



LA GAMME COMPLÈTE

Code	Description	Prix € (Hors taxes)
Tubes et manchons pour barrières modulables		
001 PSTRT050	Tube horizontal en acier AISI 304. Ø 40 mm, épaisseur 1 mm, L = 500 mm.	17,40
001 PSTRT100	Tube horizontal en acier AISI 304. Ø 40 mm, épaisseur 1 mm, L = 1000 mm.	34,90
001 PSTRT150	Tube horizontal en acier AISI 304. Ø 40 mm, épaisseur 1 mm, L = 1500 mm.	52,30
001 PSTRT200	Tube horizontal en acier AISI 304. Ø 40 mm, épaisseur 1 mm, L = 2000 mm.	69,70
001 PSTRM001	2 manchons de raccordement en plastique chromé avec vis de fixation.	10,80
001 PSTRM003	2 manchons de raccordement en acier AISI 304 avec vis de fixation.	66,60
001 PSTRM004	2 manchons de fixation murale en acier AISI 304 avec vis de fixation.	65,60



Compositions

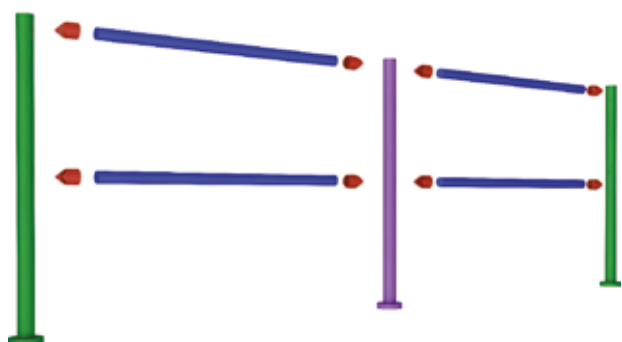

- 001PSTRM001 - 001PSTRM003
- 001PSTRV2F - 001PSTRVX2F
- 001PSTRV4F180 - 001PSTRVX4F180
- 001PSTRT050 - 001PSTRT100 - 001PSTRT150 - 001PSTRT200

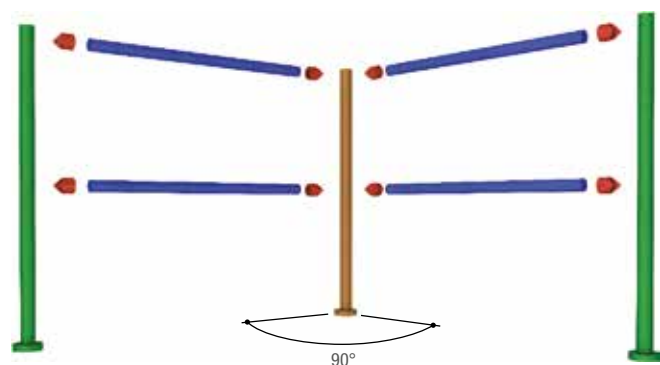

- 001PSTRM001 - 001PSTRM003
- 001PSTRV2F - 001PSTRVX2F
- 001PSTRV4F090 - 001PSTRVX4F090
- 001PSTRT050 - 001PSTRT100 - 001PSTRT150 - 001PSTRT200

Code	Description	Prix € (Hors taxes)
Barrières unidirectionnelles pour le passage de chariots		
001 PSTPC100	Barrière avec 2 arceaux. L = 1000 mm, H = 1000 mm.	208,00
001 PSTPC150	Barrière avec 3 arceaux. L = 1500 mm, H = 1000 mm.	299,50
001 PSTPC200	Barrière avec 4 arceaux. L = 2000 mm, H = 1000 mm.	393,50
Barrières complètes		
001 PSTRFPA	Barrière de fixation au sol en acier AISI 304 et panneau en polycarbonate épaisseur 6 mm. H = 900 mm.	1.571,00
001 PSTRFPAN	Barrière de fixation au sol en acier AISI 304 sans panneau. H = 900 mm.	554,00
Barrières avec barre anti-panique		
001 PSUS120D	Barrière en acier AISI 304. Colonne à droite L = 1200 mm, H = 1000 mm.	1.725,00
001 PSUS120S	Barrière en acier AISI 304. Colonne à gauche L = 1200 mm, H = 1000 mm.	1.725,00
001 PSUS090D	Barrière en acier AISI 304. Colonne à droite L = 900 mm, H = 1000 mm.	1.705,00
001 PSUS090S	Barrière en acier AISI 304. Colonne à gauche L = 900 mm, H = 1000 mm.	1.705,00



LA GAMME COMPLÈTE

Code	Description	Prix € (Hors taxes)
Barrières modulables		
001 PSTRV80	Montant en acier AISI 304 sans pinces. H = 900 mm, Ø 80 mm.	412,00
001 PSTRV802F	Montant en acier AISI 304 avec 2 pinces. H = 900 mm, Ø 80 mm.	494,00
001 PSTRV804F090	Montant en acier AISI 304 avec 2 + 2 pinces à 90°. H = 900 mm, Ø 80 mm.	575,00
001 PSTRV804F180	Montant en acier AISI 304 avec 2 + 2 pinces à 180°. H = 900 mm, Ø 80 mm.	575,00
001 PSTRSFPL60875	Panneau en polycarbonate transparent épaisseur 6 mm. L = 750 mm, H = 800 mm.	303,50



Compositions

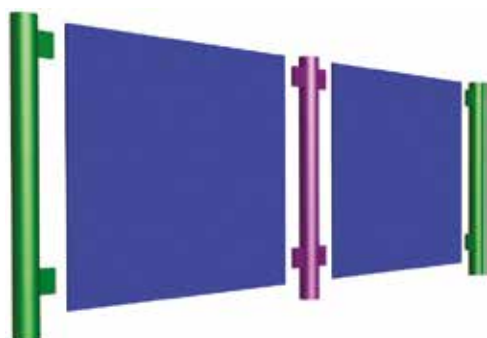

- 001PSTRV802F
- 001PSTRV804F180
- 001PSTRSFPL60875

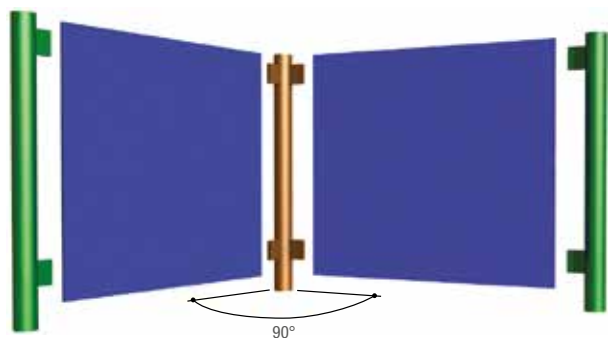

- 001PSTRV802F
- 001PSTRV804F090
- 001PSTRSFPL60875

DÉCOUVREZ COMMENT ACCROÎTRE LA SÉCURITÉ URBAINE



URBACO.CAME.COM

LISTE DE MAINTENANCE

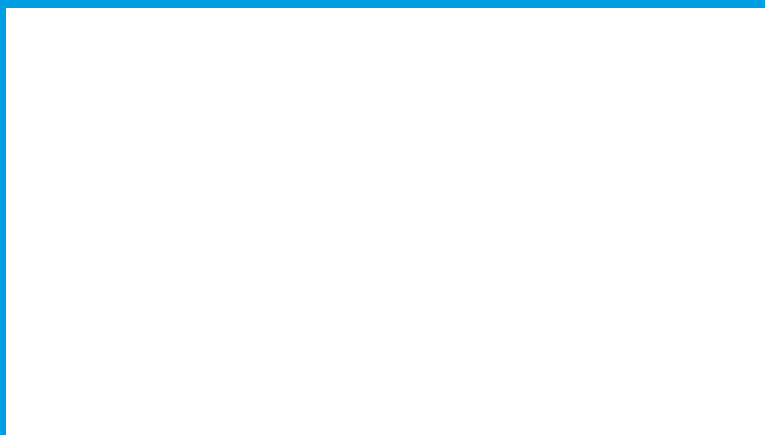
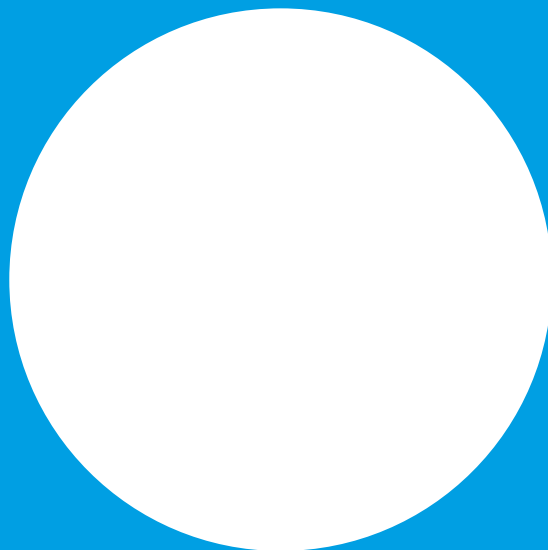

CAME.COM

312	BX-243 • BX • BK • BXV
313	BKV • FAST • FAST40
314	FERNI • FROG-J • FROG
315	KRONO • CLOCK
316	ATI • AMICO • AXI
317	VER PLUS • VER • V6000
318	GARD • GARD 4 • GARD 8
319	Platines électroniques
320	Condensateurs - Transformateurs
321	Divers

Bx-243 - Bx - Bk



Code	Description	€ (HT)
119RIBK002	Pignon crémaillère mod.4 pour 001BK-1200 - 001BK-1800.	51,80
119RIBK011	Capot moteur "GRIS CLAIR" pour Bk.	57,90
119RIBK012	Trappe de déverrouillage complète pour Bk.	36,90
119RIBK025	Capot platine "GRIS FONCE" pour Bk.	22,60
119RIBX001	Capot platine "GRIS FONCE" pour 001BX-74 - 001BX-78.	22,60
119RIBX002	Cache pignon "GRIS FONCE" pour 001BX-74 - 001BX-78 et Bk.	9,30
119RIBX003	Capot moteur "GRIS CLAIR" pour 001BX-74 - 001BX-78.	36,90
119RIBX008	Trappe de déverrouillage complète pour 001BX-74 - 001BX-78.	45,60
119RIBX038	Capot platine "TRANSPARENT" pour 001BX-243.	17,90
119RIBX039	Capot moteur "GRIS CLAIR" pour 001BX-243.	39,50
119RIBX041	Ensemble fins de course pour 001BX-243.	30,20
119RIBX043	Ensemble trappe de déverrouillage pour 001BX-243.	66,60
119RIBX045	Ensemble poignée jaune de déverrouillage 001BX-243.	32,80
119RIY014	Ensemble fins de course pour 001BX-74 - 001BX-78 et Bk.	22,60
88001-0108	Groupe couvercle moteur gris foncé (RAL7024), pour BX704/708AGS	56,40
88001-0084	Groupe couvercle moteur gris foncé (RAL7024), pour BKS08/12/18/22.	66,60
88001-0087	Ensemble fins de course mécaniques, pour nouveaux moteurs BX et BK	41,00
88001-0093	Trappe de déverrouillage pour BKS08/12/18/22	35,90
88001-0116	Trappe de déverrouillage pour BX704/708AGS.	35,90

Bxv



Code	Description	€ (HT)
119RIBS001	Pignon.	47,70
88001-0164	Capot moteur gris foncé (RAL7024)	46,10
88001-0166	Capot moteur gris foncé (RAL7024), version Rapide	51,30
119RIR491	Filtre CEM	45,60
119RIBS010	Levier de déblocage	50,70
119RIBS008	Capot platine.	13,70
119RIBS007	Support carte.	24,10
119RIBS009	Support composants.	41,00
119RIB012	Ensemble fin de course.	21,50
119RIBS010	Levier de déblocage.	50,70

BKV			
Code	Description		€ (HT)
88001-0171	Capot moteur gris foncé (RAL7024), pour BKV		67,00
88001-0096	Groupe Ailettes fins de course mécaniques		27,00
88001-0174	Ensemble fins de course mécaniques pour BKV		49,00
88001-0172	Cache et pignon BKV Module 4		80,00
88001-0175	Cache carte électronique BKV		37,00
88001-0177	Filtre EMI 115 - 250V AC		29,00
88001-0178	Ensemble trappe de déverrouillage pour BKV		45,00



Fast

Code	Description	€ (HT)
119RID219	Cache moteur "GRIS CLAIR" pour Fast.	57,90
119RID220	Trappe de déverrouillage "GRIS FONCE" pour Fast.	12,10
119RID221	Poignée de déverrouillage pour Fast 230 V.	5,10
119RID224	Bras droit pour Fast 230 V	74,80
119RID225	Bras courbé pour Fast 230 V.	75,80
119RID226	Etrier "U" vantail pour Fast 230 V.	15,80
119RID292	Bras droit pour Fast 24 V.	53,80
119RID293	Bras courbé pour Fast 24 V.	52,80
119RID294	Etrier "U" vantail pour Fast 24 V.	16,40
119RIR267	Carte électronique ADR pour séries FAST 24 V et séries ATI 24 V avec branchement 3 fils.	11,60
119RID482	Capot pour FAST70	46,60



Fast 40

Code	Description	€ (HT)
119RID370	Cache moteur pour Fast40.	58,90
119RID371	Trappe de deverouillage Fast40.	29,20
119RID294	Etrier "U" vantail pour Fast 24 V et Fast40 24 V.	16,40
119RID334	Bras courbe pour Fast40.	45,60
119RID372	Bras droit pour Fast40.	76,90
119RID378	Paire de butee mecanique Fast40.	24,10



Ferni

Code	Description	€ (HT)
119RID075	Bras droit pour Ferni.	98,40
119RID076	Bras courbé pour Ferni.	83,50
119RID077	Etrier de fixation sur portail	26,60
119RID122	Cache moteur avec trappe pour Ferni.	162,50
119RID156	Poignée de déverrouillage pour Ferni.	12,70
119RID358	Trappe de déblocage pour Ferni FE40230/FE4024.	47,70
119RID359	Couvercles latéraux pour Ferni FE40230/FE4024	30,20
119RID360	Capot pour Ferni FE40230/FE4024.	222,00

Frog-J

Code	Description	€ (HT)
119RIA060	Butée mécanique incorporée au caisson.	58,90
119RIA068	Couvercle de caisson FROG-J.	70,70
119RIA071	Bielle anneau sortie moteur.	58,90
119RIA072	Double carré de liaison bielle moteur/ caisson avec vis de butée réglable.	52,80

Frog

Code	Description	€ (HT)
119RIA088	Moteur électrique complet pour 001FROG-A24 et 001FROG-A24E.	486,00
119RIA042	Bielle pivot graisseur pour caisson FROG-B.	124,50
119RIA044	Bielle sortie moteur.	68,70
119RIA046	Bielle de liaison courbé Frog.	31,30
119RIA059	Capteur magnétique 001FROG-A24 / NO	40,50
119RIA061	Stator + rotor 001FROG-A et 001FROG-AE 4 pôles 220 V.	272,00
119RIA084	Encodeur pour 001FROG-AE et 001FROG-A24E.	26,60



Krono

Code	Description	€ (HT)
119RID098	Etrier arrière en "U" en acier pour Ati et Krono.	16,90
119RID162	Embout alu Krono complet.	40,50
119RID170	Cache support condensateur "Droit".	8,50
119RID174	Tube interne + bague pour Krono 3 m.	41,50
119RID178	Cache de vis sans fin pour Krono 3 m.	45,60
119RID179	Capuchon embout Krono "Droit".	4,80
119RID180	Capuchon embout Krono "Gauche".	5,30
119RID183	Cache support condensateur "Gauche".	8,50
119RID213	Cache de vis sans fin pour Krono 5 m.	65,60
119RID261	Stator lent + rotor Krono 3 - 5 m.	226,00
119RID262	Stator rapide + rotor Krono 3 - 5 m.	227,00



Clock

Code	Description	€ (HT)
119RID011	Embout de vérin nylon complet pour Clock.	25,10



Ati



Code	Description	€ (HT)
119RID098	Etrier arrière en "U" en acier pour Ati et Krono.	16,90
88001-0147	Cache de vis sans fin et couvercle supérieure pour ATI 3.	82,00
88001-0148	Cache de vis sans fin et couvercle supérieure pour ATI 5.	92,00
88001-0125	Bague fileté (bronze) pour vis sans fin Ati.	48,00
88001-0151	Came de fins de course plastique fixée sur bague fileté.	8,20
119RIR267	Carte électronique ADR pour series FAST 24 V et series et ATI 24 V avec branchement 3 fils.	11,60

Amico



Code	Description	€ (HT)
88001-0127	Chariot d'entraînement complet Amico.	40,50
119RID265	Etrier en "U" arrière Amico.	21,50
88001-0146	Couvercle de protection déverrouillage pour Amico.	16,90
119RID270	Butée mécanique de fins de course (unit.) pour Amico.	33,80
88001-0042	Carte électronique en résine avec encodeur.	21,10

Axi



Code	Description	€ (HT)
88001-0202	Groupe plastiques externes gris foncé (RAL7024), pour AXI20-25	63,00
119RID422	Etrier arrière.	15,30
88001-0159	Plaque de fixation.	69,00
88000-0021	Carter inférieur arrière.	90,70
119RID426	Bague fins de course.	23,60
88000-0015	Ecrou vis sans fin.	32,80
88000-0017	Anneaux fin de course.	26,60
88001-0042	Carte électronique en résine avec encodeur.	21,10
119RID481	Levier de déblocage.	14,20
119RID429	Demi coquille réducteur.	74,80

Ver Plus



Code	Description	€ (HT)
88001-0039	Capot gris anthracite (RAL7024) pour VER PLUS.	46,10
119RIE132	Motoréducteur - V600E / V900E / VER10.	222,00
119RIE160	Motoréducteur 001V600.	282,00



Ver

Code	Description	€ (HT)
119RIE125	Support moteur "GRIS FONCE" pour 001V600 - 001V700 (logement prise).	39,50
119RIE126	Capot "GRIS CLAIR" pour moteur Ver.	32,80
119RIE129	Motoréducteur 001V600.	193,00
119RIE130	Bloc fins de course pour moteur 001V600 - 001V700.	34,90
119RIE131	Motoréducteur 001V700.	294,50
119RIE132	Motoréducteur 001V600E - 001V900E.	222,00
119RIE144	Support moteur "GRIS FONCE" pour 001V600E - 001V900E.	41,50



V6000

Code	Description	€ (HT)
119RIE163	Capot "gris clair" pour moteur V6000.	57,90
119RIE164	Support moteur "gris fonce" pour moteur V6000.	35,40
119RIE165	Motoréducteur V6000.	140,50
119RIE166	Carte électronique pour moteur V6000.	163,50
119RIE167	Carte afficheur menu V6000.	47,70
119RIE168	Carte led.	57,90
119RIE169	Adaptateur plastique .	7,40
119RIE170	Vitre lampe et display pour V6000.	11,10
119RIE171	Fin de course V6000.	4,50



Gard



Code	Description	€ (HT)
001R001	Barrillet pour porte de 001G6000 et 001G4000.	34,30
119RIG040	Ensemble fins de course 001G4000	39,50
119RIG041	Ensemble fins de course 001G6000.	50,70
119RIG043	Bielle intermédiaire à double rotule pour G6000.	251,00
119RIG077	Tampon d'arrêt métal.	23,10
119RIG194	Motoréducteur 001G4000.	1 153,00
119RIG195	Motoréducteur 001G6000.	1 114,00

Gard 4 - Gard 8



Code	Description	€ (HT)
119RIG133	Cache jaune de bras pour Gard 8.	46,60
119RIG136	Pièce plastique capot pour logement contact à clef pour Gard 8.	15,30
119RIG140	Basculette en "V" pour actionnement fins de course pour Gard 8.	44,60
119RIG141	Ensemble microcontact et support fins de course pour Gard 4 et Gard 8.	21,10
119RIG160	Barrillet pour porte de Gard 8.	42,50
119RIG166	Cache jaune de bras pour Gard 4.	28,70
119RIG176	Barrillet pour porte de Gard 4.	52,80
119RIG178	Basculette en "V" pour actionnement fins de course pour Gard 4.	57,90
119RIG196	Motoréducteur Gard 8.	1 121,00
119RIG198	Motoréducteur Gard 4.	1 080,00
119RIG214	2 tampons butée fins de course pour Gard 4 et Gard 8.	54,80

Platines électroniques

Code	Description	€ (HT)
3199ZA3P	Platine électronique pour armoire 002ZA3P.	295,50
88001-0063	Platine électronique ZBKN-ZBKEN, pour moteur coulissant 230 V BK.	300,50
3199ZBK-8	Platine électronique pour moteur coulissant 230 V Pratico System 001BK 1200P.	354,50
3199ZBX-10	Platine électronique pour moteur coulissant 230 V 001BX-10.	412,50
88001-0065	Carte électronique ZBX7N, pour moteur coulissant 230 V 001BX-74/78 et BX704/708AGS.	192,50
3199ZBX-8	Platine électronique pour moteurs coulissants 230 V Pratico System 001BX-P.	280,00
3199ZC3	Platine électronique pour armoire 002ZC3.	263,00
3199ZD2	Platine électronique pour moteur coulissant 24 V 001BX-246.	334,50
88001-0067	Platine électronique ZF1N pour moteurs Fast 230 V 001F7000 et 001F70230CB.	184,50
3199ZG5	Platine électronique pour barrière 230 V Gard 4 et Gard 8 (fût gris).	299,00
3199ZL180	Platine électronique pour armoires 002ZL180 (Ati 24 V ou Fast 24 V).	311,50
3199ZL19N	Platine électronique pour armoire 002ZL19 ou 002ZL19N.	447,50
3199ZL37F	Platine électronique pour barrières 24 V 001G6000 et 001G4000 (fût orange).	272,00
3199ZL38	Platine électronique ZL38, pour barrières 24 V GARD4 et GARD8 (fût gris)	301,00
3199ZL39	Platine électronique ZL39, pour barrières GARD4, GARD8 et G5000	314,50
88001-0192	Platine électronique ZL39A, pour barrière G5000	196,00
3199ZL56	Platine électronique pour garage série Ver Moteur 001V900E.	198,50
3199ZL56A	Platine électronique pour garage série Ver Moteur 001V700E.	215,50
3199ZL90	Platine électronique pour armoire 002ZL90 (Frog-J ou Amico).	373,50
3199ZLJ24	Platine électronique pour armoire 002ZLJ24.	544,00
3199ZL92	Platine électronique pour armoire 002ZL92.	398,00
3199ZM3E	Platine électronique pour armoire 002ZM3E.	455,00
3199ZN2	Platine électronique pour moteur coulissant 24 V 001BX-243.	286,00
3199ZN7	Platine électronique pour moteur BXV.	327,50
3199ZL65	Platine électronique pour moteur AXI / FAST 70.	391,50
3199ZT6	Platine électronique pour armoire 002ZT6	278,00
88001-0186	Platine électronique ZN8, pour moteur coulissant BKV.	223,00
88001-0041	Platine électronique ZL57, pour VER PLUS.	213,00
88001-0063	Platine électronique ZBKN-ZBKEN, pour moteur coulissant BK.	300,50
88001-0065	Platine électronique ZBX7N, pour moteur coulissant BX.	192,50

Condensateurs - Transformateurs - Divers

Condensateurs

Code	Description	€ (HT)
119RIR272	Condensateur 12µF 450 V avec fils et vis pour 001BX-74 - Emeqa.	13,70
119RIR273	Condensateur 12µF 450 V avec fils et vis pour BX704.	16,90
119RIR275	Condensateur 16µF 450 V avec cosses et vis pour 001FROG-A.	15,80
119RIR278	Condensateur 20µF 450 V avec fils et vis pour 001BX-78, 001BX-10 et BX708.	15,80
119RIR280	Condensateur 22µF 450 V avec fils et vis pour 001BK800 - 001BK800S.	23,10
119RIR282	Condensateur 31,5µF 450 V avec fils et vis pour 001BK1800/1200P, 001BX-P et BKS18.	21,10
119RIR283	Condensateur 35µF 450 V avec fils et vis pour 001BK-2200 et BKS22.	23,10
119RIR291	Condensateur 8µF 450 V avec fils pour Krono lent.	12,70
119RIR294	Condensateur 10µF 450 V avec cosses et vis pour Fast.	11,10
119RIR295	Condensateur 10µF 450 V avec fils pour Ati - Ferni - Krono rapide.	11,10
119RIR297	Condensateur 25µF 450 V avec fils et vis pour 001BK-1200 et BKS08/12.	20,60

Transformateurs

Code	Description	€ (HT)
119RIR090	Transformateur pour platines : ZA3 - ZA4 - ZA5 - ZF1 - BX74 - ZBX78 - ZBX8.	90,70
119RIR109	Transformateur pour platine ZL19N.	113,00
119RIR111	Transformateur pour platines ZL35 et ZL37F (barrière orange).	148,50
119RIR122	Transformateur pour platines ZD2 (001BX-246) et ZN1 (001BX-241).	111,50
119RIR127	Transformateur pour platine ZBK (Bk).	119,50
119RIR144	Transformateur pour platines ZT4, ZT5 et ZT6.	105,50
119RIR150	Transformateur pour platines ZE4 et ZC3.	121,50
119RIR197	Transformateur pour platines : ZN2 (001BX-243) - ZL56 (001V900E) ZL55/E - ZN7 (BXV04AGS/04AGF)	104,50
119RIR220	Transformateur torrique pour platine ZF2.	116,50
119RIR239	Transformateur pour platine ZL38 (barrière Gard 24 V, fût gris).	139,50
119RIR240	Transformateur pour platine ZG5 (barrière Gard 4 230 V, fût gris).	180,50
119RIR245	Transformateur pour platine ZBK-8 (001BK-1200P)	148,50
119RIR259	Transformateur pour platine ZL180 (Ati 24 V & Fast 24V)	127,50
119RIR305	Transformateur pour platine ZBX10 (001BX-10)	82,50

Transformateurs

Code	Description	€ (HT)
119RIR306	Transformateur pour platines ZL90 (Amico - Frog-J) ZLJ24 - ZLJ14	111,50
119RIR309	Transformateur pour platine ZM3E	98,40
119RIR338	Transformateur pour platine ZL56A (001V700E)	138,50
119RIR509	Transformateur pour platine ZL65 et ZN7 (BXV06AGS).	113,00
119RIR510	Transformateur pour platine ZN7 (BXV06AGF, BXV08AGS et BXV10AGS).	148,50
88000-0023	Transformateur pour platine ZN7 (BXV10AGS).	126,50
88001-0179	Transformateur pour platine ZN8 (BKV15).	101,00
88001-0180	Transformateur pour platine ZN8 (BKV20-25).	114,00
88001-0060	Transformateur pour platine ZL92 et ZL65 (FA7024CB)	148,50

Divers

Code	Description	€ (HT)
001P3V	2 piles plates lithium 3 V CR2016 pour émetteur (sauf 001TAM-432SA).	5,90
001P3VB	2 piles plates lithium 3 V CR1620 pour émetteur 001TAM-432SA uniquement.	5,90
119RIR082	Vitre de cellule Doc (boite de 5).	50,70
119RIR083	Microcontact fins de course sans languette pour moteurs Came (boite de 10).	45,60
119RIY077	Clé triangle plastique pour déverrouillage de moteur Came (boite de 10).	20,10
119RIR454	Platine électronique pour clignotant 230 V KLED.	31,30
119RIR455	Platine électronique pour clignotant 24 V KLED24.	28,70
119RIR506	Lampes LED (x2) pour clignotant 24V pour moteur VER.	24,10
119RIR168	Carte électronique pour clignotant - KIARO24-I	57,50

Installation standard

LA CONFORMITÉ AUX NORMES EUROPÉENNES EN 12453 - EN 12445



INSTALLATION SUR ZONE PUBLIQUE

L'installation se trouve sur une zone publique ou attenante à une zone publique.

Exemple :
un portail privé dont l'entrée et la sortie se trouvent sur une route ou sur un trottoir.



UTILISATEUR INFORMÉ

L'installation n'est actionnée que par des utilisateurs ayant été informés sur son fonctionnement.

Exemple :
propriétaire ou responsable de l'installation.



INSTALLATION AVEC COMMANDE RADIO

L'installation est radiocommandée par le biais d'émetteurs.

Exemple :
envoi d'impulsions sans contrôle de l'installation même depuis un poste fixe.



EN TESTED :
la valeur ajoutée CAME

L'adoption de motoréducteurs et d'armoires de commande EN TESTED permettent d'éviter l'installation des bords sensibles de sécurité. Il est cependant nécessaire de mesurer les forces d'impact qui doivent être conformes aux paramètres dictés par les normes en vigueur.

SÉCURITÉ DE L'INSTALLATION



BORDS SENSIBLES DE SÉCURITÉ

Grâce au mécanisme interne spécial, les bords sensibles CAME sont complètement déformables sur toute leur longueur et ne présentent aucune partie rigide.

Cette caractéristique garantit une protection optimale pour l'utilisateur contre tout contact accidentel avec le portail.



PHOTOCELLULES À RAYON INFRAROUGE

Une vaste gamme de dispositifs, pour montage à l'extérieur ou par encastrement, avec technologie à rayon infrarouge synchronisé, voire sans fil, offre à l'utilisateur la tranquillité d'une utilisation constante de l'automatisme sans aucune interférence avec le mouvement du vantail.



CLIGNOTANT

Came conseille également l'installation du clignotant pour signaler la présence d'organes mécaniques en mouvement.

La nouvelle série DADOO offre deux modèles à alimentation universelle 120 - 230 VAC ou 24 VAC - DC, dans les différentes variantes de lumière couleur ambre ou bleue.

La série KIARO s'enrichit de versions LED pour améliorer l'efficacité et l'économie d'énergie.



MADE IN ITALY, produit par CAME !

Le label 100% Made in Italy atteste que toute la gamme de produits Came est le résultat d'un processus de fabrication de qualité, conçu pour fournir des produits technologiquement fiables et efficaces. Les produits ont été soumis à des tests d'usure équivalant à 10/15 ans d'activité intense, de résistance à des températures extrêmes et à des contrôles spécifiques de fonctionnement dans des conditions de perturbation électromagnétique.

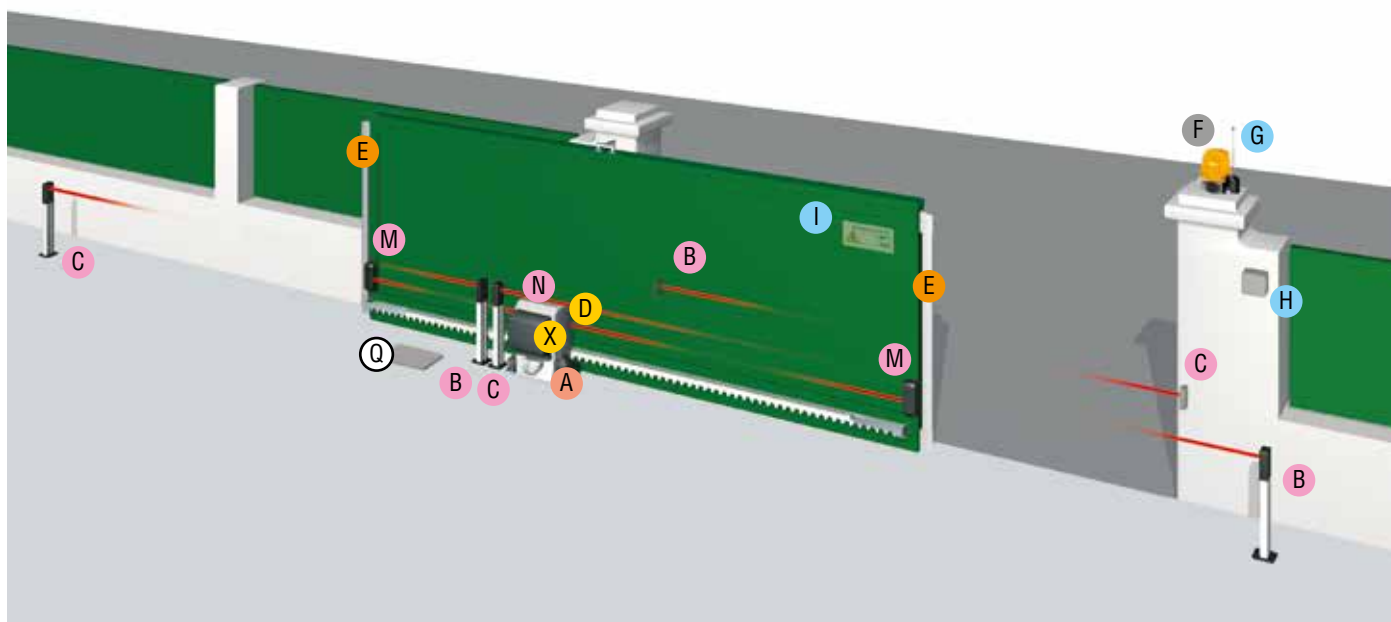

COMPOSANTS

- A** Automatisme (motoréducteur avec carte électronique)
- B** Photocellules TX
- C** Photocellules RX
- D** Carte pour le fonctionnement en cas de coupure de courant
- E** Bords sensibles de sécurité
- F** Clignotant
- G** Antenne
- H** Sélecteur de commande (Badge - Code - Carte ou porte-clés transpondeur)
- I** Plaque
- M** Photocellules sans fil TX
- N** Photocellules TX
- Q** Boîtier de dérivation
- X** Carte radiofréquence

REMARQUES :

L'armoire de commande et la carte radiofréquence sont incorporés à l'automatisme (à l'exclusion de : 001BK-2200T et BY-3500T)

CÂBLES POUR L'INSTALLATION STANDARD

LONGUEUR DU CÂBLE (m)	< 10	de 10 à 20	de 20 à 30
Alimentation 230 VAC	3G x 1,5 mm ²	3G x 1,5 mm ²	3G x 2,5 mm ²
Alimentation 230 - 400 VAC triphasée	4G x 1,5 mm ²	4G x 1,5 mm ²	4G x 2,5 mm ²
Alimentation moteur 230 VAC	3G x 1,5 mm ²	3G x 1,5 mm ²	3G x 2,5 mm ²
Alimentation moteur 230 - 400 VAC triphasée	4G x 1,5 mm ²	4G x 1,5 mm ²	4G x 2,5 mm ²
Alimentation moteur 24 ou 36 VDC	2G x 1,5 mm ²	2G x 1,5 mm ²	2G x 2,5 mm ²
Micro-interrupteurs de fin de course	*n° x 0,5 mm ²	*n° x 0,5 mm ²	*n° x 0,5 mm ²
Clignotant 24 VAC - DC	2 x 1 mm ²	2 x 1 mm ²	2 x 1 mm ²
Clignotant 230 VAC	2 x 1,5 mm ²	2 x 1,5 mm ²	2 x 1,5 mm ²
Photocellules TX	2 x 0,5 mm ²	2 x 0,5 mm ²	2 x 0,5 mm ²
Photocellules RX	4 x 0,5 mm ²	4 x 0,5 mm ²	4 x 0,5 mm ²
Dispositifs de commande	*n° x 0,5 mm ²	*n° x 0,5 mm ²	*n° x 0,5 mm ²
Antenne		RG58 max. 10 m	

*n° = voir les instructions de montage du produit - Attention : la section du câble est approximative car elle varie en fonction de la puissance du moteur et de la longueur du câble.



COMPOSANTS

- A** Automatisme (motoréducteur avec carte électronique)
- Z** Motoréducteur
- B** Photocellules TX
- C** Photocellules RX
- F** Clignotant
- G** Antenne
- H** Sélecteur de commande
(Badge - Code - Carte ou porte-clés transpondeur)
- I** Plaque
- M** Photocellules sans fil TX
- N** Photocellules sans fil TX/RX ou photocellules TX
- O** Photocellules sans fil TX/RX ou photocellules RX
- P** Photocellules RX
- R** Leviers de transmission
- X** Carte radiofréquence

CÂBLES POUR L'INSTALLATION STANDARD

LONGUEUR DU CÂBLE (m)	< 10	de 10 à 20	de 20 à 30
Alimentation 230 VAC	3G x 1,5 mm ²	3G x 1,5 mm ²	3G x 2,5 mm ²
Alimentation moteur 230 VAC	4G x 1,5 mm ²	4G x 1,5 mm ²	4G x 2,5 mm ²
Alimentation moteur 24 ou 36 VDC	3G x 1,5 mm ²	3G x 1,5 mm ²	3G x 2,5 mm ²
Micro-interrupteurs de fin de course	4G x 1,5 mm ²	4G x 1,5 mm ²	4G x 2,5 mm ²
Clignotant 24 VAC - DC	2G x 1,5 mm ²	2G x 1,5 mm ²	2G x 2,5 mm ²
Clignotant 230 VAC	*n° x 0,5 mm ²	*n° x 0,5 mm ²	*n° x 0,5 mm ²
Photocellules TX	2 x 1 mm ²	2 x 1 mm ²	2 x 1 mm ²
Photocellules RX	2 x 1,5 mm ²	2 x 1,5 mm ²	2 x 1,5 mm ²
Serrure de verrouillage électrique 12 VDC	2 x 0,5 mm ²	2 x 0,5 mm ²	2 x 0,5 mm ²
Serrure de verrouillage électrique 24 VDC	4 x 0,5 mm ²	4 x 0,5 mm ²	4 x 0,5 mm ²
Dispositifs de commande	*n° x 0,5 mm ²	*n° x 0,5 mm ²	*n° x 0,5 mm ²
Antenne	RG58 max. 10 m		

*n° = voir les instructions de montage du produit - Attention : la section du câble est approximative car elle varie en fonction de la puissance du moteur et de la longueur du câble.

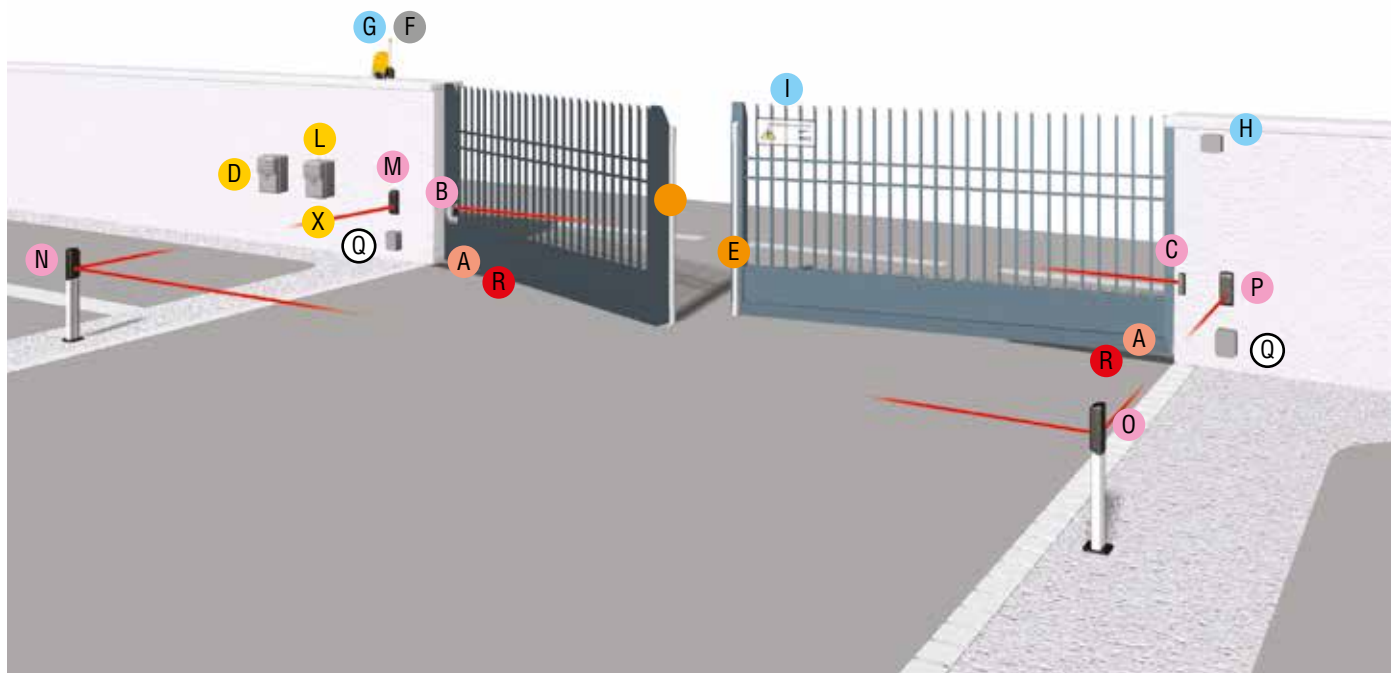

COMPOSANTS

- A** Motoréducteurs
- B** Photocellules TX
- C** Photocellules RX
- D** Carte pour le fonctionnement en cas de coupure de courant
- E** Bords sensibles de sécurité
- F** Clignotant
- G** Antenne
- H** Sélecteur de commande
(Badge - Code - Carte ou porte-clés transpondeur)
- I** Plaque
- L** Armoire de commande
- M** Photocellules sans fil TX
- N** Photocellules sans fil TX/RX ou photocellules TX
- O** Photocellules sans fil TX/RX ou photocellules RX
- P** Photocellules RX
- Q** Boîtier de dérivation (uniquement pour la série Frog)
- R** Leviers de transmission
- X** Carte radiofréquence

CÂBLES POUR L'INSTALLATION STANDARD

LONGUEUR DU CÂBLE (m)	< 10	de 10 à 20	de 20 à 30
Alimentation 230 VAC	3G x 1,5 mm ²	3G x 1,5 mm ²	3G x 2,5 mm ²
Alimentation 230 - 400 VAC triphasée	4G x 1,5 mm ²	4G x 1,5 mm ²	4G x 2,5 mm ²
Alimentation moteur 230 VAC	3G x 1,5 mm ²	3G x 1,5 mm ²	3G x 2,5 mm ²
Alimentation moteur 230 - 400 VAC triphasée	4G x 1,5 mm ²	4G x 1,5 mm ²	4G x 2,5 mm ²
Alimentation moteur 24 ou 36 VDC	2G x 1,5 mm ²	2G x 1,5 mm ²	2G x 2,5 mm ²
Micro-interrupteurs de fin de course	*n° x 0,5 mm ²	*n° x 0,5 mm ²	*n° x 0,5 mm ²
Clignotant 24 VAC - DC	2 x 1 mm ²	2 x 1 mm ²	2 x 1 mm ²
Clignotant 230 VAC	2 x 1,5 mm ²	2 x 1,5 mm ²	2 x 1,5 mm ²
Photocellules TX	2 x 0,5 mm ²	2 x 0,5 mm ²	2 x 0,5 mm ²
Photocellules RX	4 x 0,5 mm ²	4 x 0,5 mm ²	4 x 0,5 mm ²
Serrure de verrouillage électrique 12 VDC	2 x 1 mm ²	2 x 1 mm ²	2 x 1,5 mm ²
Serrure de verrouillage électrique 24 VDC	2 x 1 mm ²	2 x 1 mm ²	2 x 1 mm ²
Dispositifs de commande	*n° x 0,5 mm ²	*n° x 0,5 mm ²	*n° x 0,5 mm ²
Antenne		RG58 max. 10 m	

*n° = voir les instructions de montage du produit - Attention : la section du câble est approximative car elle varie en fonction de la puissance du moteur et de la longueur du câble.

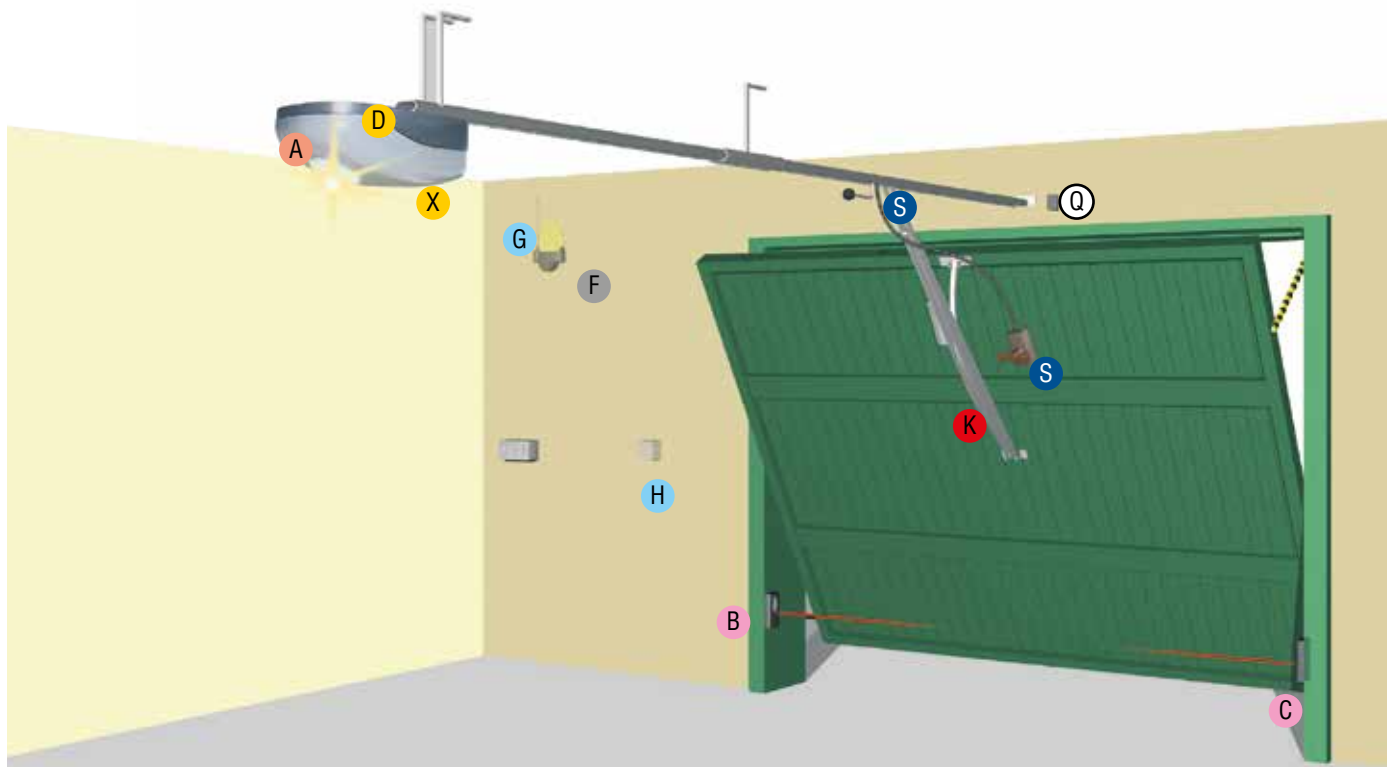

COMPOSANTS

- A** Automatisme (motoréducteur avec carte électronique)
- B** Photocellules TX
- C** Photocellules RX
- D** Carte pour le fonctionnement en cas de coupure de courant
- F** Clignotant
- G** Antenne
- H** Sélecteur de commande (Badge - Code - Carte ou porte-clés transpondeur)
- K** Bras adaptateur
- Q** Boîtier de dérivation
- S** Dispositif de déblocage par câble
- X** Carte radiofréquence

CÂBLES POUR L'INSTALLATION STANDARD

LONGUEUR DU CÂBLE (m)	< 10	de 10 à 20	de 20 à 30
Alimentation 230 VAC	3G x 1,5 mm ²	3G x 1,5 mm ²	3G x 2,5 mm ²
Alimentation moteur 230 VAC	3G x 1,5 mm ²	3G x 1,5 mm ²	3G x 2,5 mm ²
Alimentation moteur 24 ou 36 VDC	2G x 1,5 mm ²	2G x 1,5 mm ²	2G x 2,5 mm ²
Micro-interrupteurs de fin de course	*n° x 0,5 mm ²	*n° x 0,5 mm ²	*n° x 0,5 mm ²
Clignotant 24 VAC - DC	2 x 1 mm ²	2 x 1 mm ²	2 x 1 mm ²
Clignotant 230 VAC	2 x 1,5 mm ²	2 x 1,5 mm ²	2 x 1,5 mm ²
Photocellules TX	2 x 0,5 mm ²	2 x 0,5 mm ²	2 x 0,5 mm ²
Photocellules RX	4 x 0,5 mm ²	4 x 0,5 mm ²	4 x 0,5 mm ²
Dispositifs de commande	*n° x 0,5 mm ²	*n° x 0,5 mm ²	*n° x 0,5 mm ²
Antenne	RG58 max. 10 m		

*n° = voir les instructions de montage du produit - Attention : la section du câble est approximative car elle varie en fonction de la puissance du moteur et de la longueur du câble.

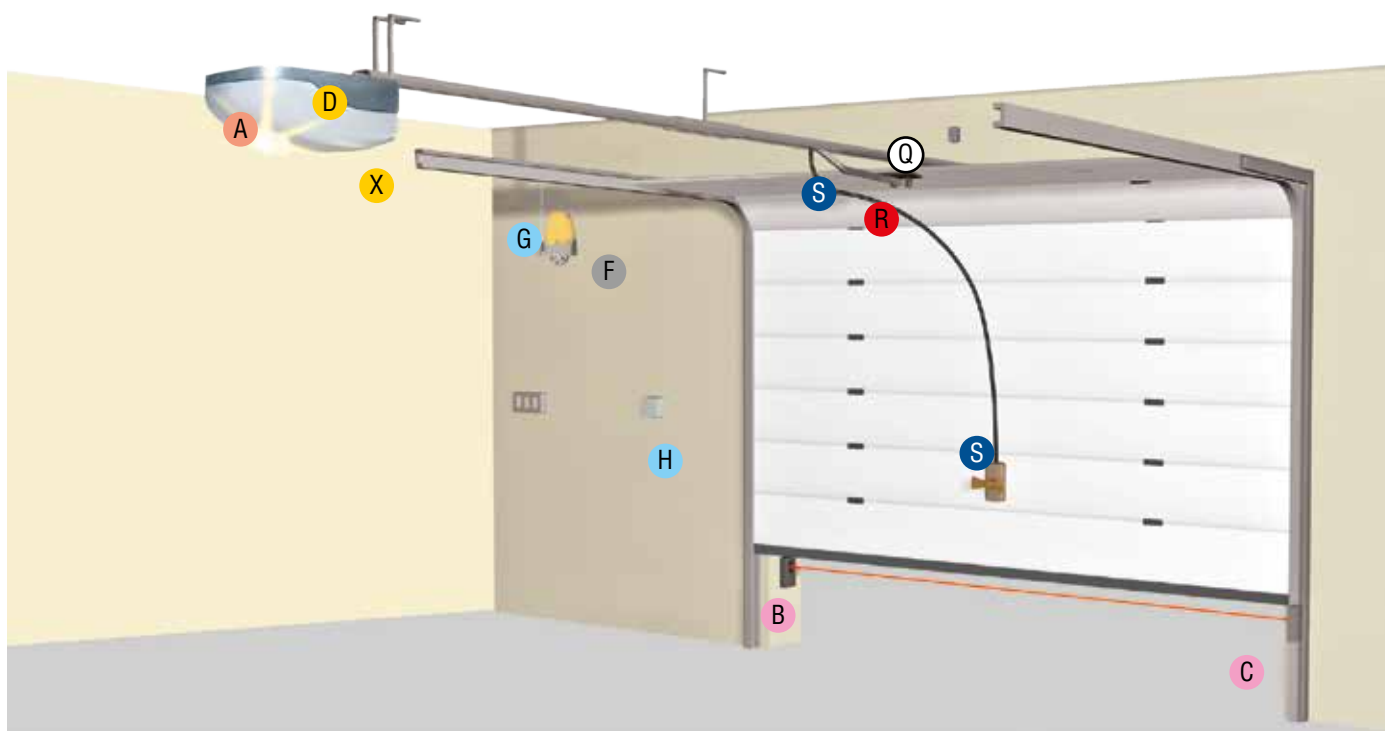

COMPOSANTS

- A** Automatisme (motoréducteur avec carte électronique)
- B** Photocellules TX
- C** Photocellules RX
- D** Carte pour le fonctionnement en cas de coupure de courant
- F** Clignotant
- G** Antenne
- H** Sélecteur de commande (Badge - Code - Carte ou porte-clés transpondeur)
- Q** Boîtier de dérivation
- R** Leviers de transmission
- S** Dispositif de déblocage par câble
- X** Carte radiofréquence

CÂBLES POUR L'INSTALLATION STANDARD

LONGUEUR DU CÂBLE (m)	< 10	de 10 à 20	de 20 à 30
Alimentation 230 VAC	3G x 1,5 mm ²	3G x 1,5 mm ²	3G x 2,5 mm ²
Clignotant 24 VAC - DC	2 x 1 mm ²	2 x 1 mm ²	2 x 1 mm ²
Clignotant 230 VAC	2 x 1,5 mm ²	2 x 1,5 mm ²	2 x 1,5 mm ²
Photocellules TX	2 x 0,5 mm ²	2 x 0,5 mm ²	2 x 0,5 mm ²
Photocellules RX	4 x 0,5 mm ²	4 x 0,5 mm ²	4 x 0,5 mm ²
Dispositifs de commande	*n° x 0,5 mm ²	*n° x 0,5 mm ²	*n° x 0,5 mm ²
Antenne	RG58 max. 10 m		

*n° = voir les instructions de montage du produit - Attention : la section du câble est approximative car elle varie en fonction de la puissance du moteur et de la longueur du câble.

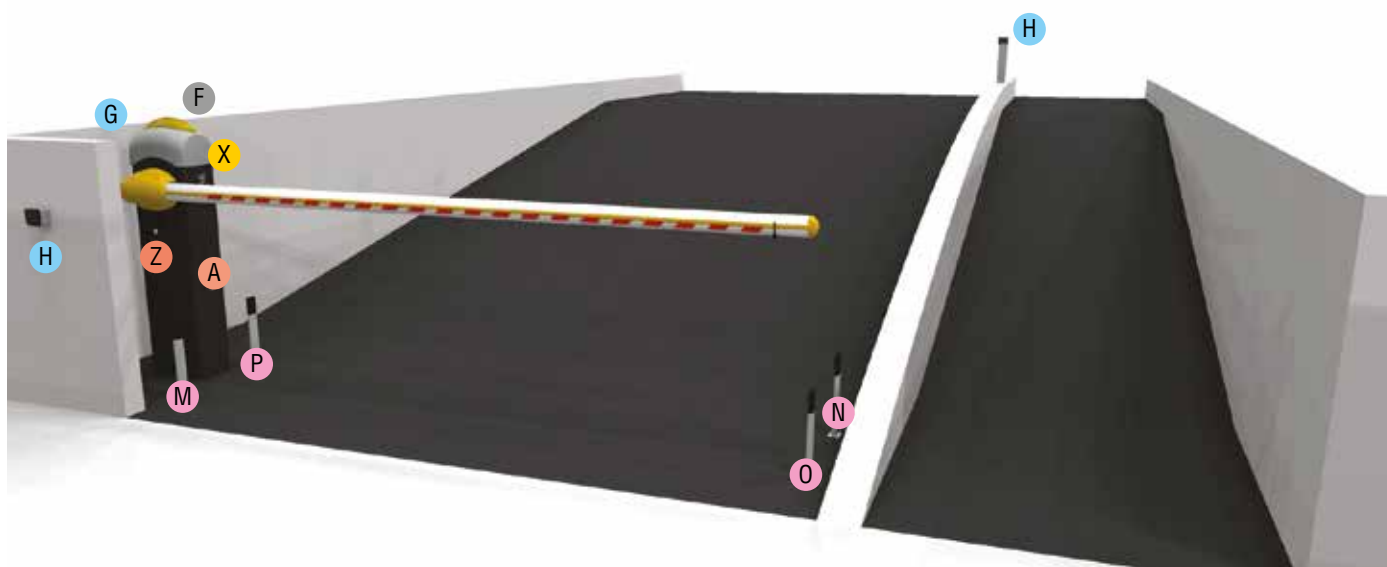

COMPOSANTS

- A** Barrière
- F** Clignotant
- G** Antenne
- H** Sélecteur de commande
(Badge - Code - Carte ou porte-clés transpondeur)
- M** Photocellules TX
- N** Photocellules TX
- O** Photocellules RX
- P** Photocellules RX
- X** Carte radiofréquence
- Z** Dispositif de déblocage

CÂBLES POUR L'INSTALLATION STANDARD

LONGUEUR DU CÂBLE (m)	< 10	de 10 à 20	de 20 à 30
Alimentation 230 VAC	3G x 1,5 mm ²	3G x 1,5 mm ²	3G x 2,5 mm ²
Alimentation moteur 230 VAC	3G x 1,5 mm ²	3G x 1,5 mm ²	3G x 2,5 mm ²
Alimentation moteur 24 ou 36 VDC	2G x 1,5 mm ²	2G x 1,5 mm ²	2G x 2,5 mm ²
Micro-interrupteurs de fin de course	*n° x 0,5 mm ²	*n° x 0,5 mm ²	*n° x 0,5 mm ²
Clignotant 24 VAC - DC	2 x 1 mm ²	2 x 1 mm ²	2 x 1 mm ²
Clignotant 230 VAC	2 x 1,5 mm ²	2 x 1,5 mm ²	2 x 1,5 mm ²
Photocellules TX	2 x 0,5 mm ²	2 x 0,5 mm ²	2 x 0,5 mm ²
Photocellules RX	4 x 0,5 mm ²	4 x 0,5 mm ²	4 x 0,5 mm ²
Dispositifs de commande	*n° x 0,5 mm ²	*n° x 0,5 mm ²	*n° x 0,5 mm ²
Antenne	RG58 max. 10 m		

*n° = voir les instructions de montage du produit - Attention : la section du câble est approximative car elle varie en fonction de la puissance du moteur et de la longueur du câble.

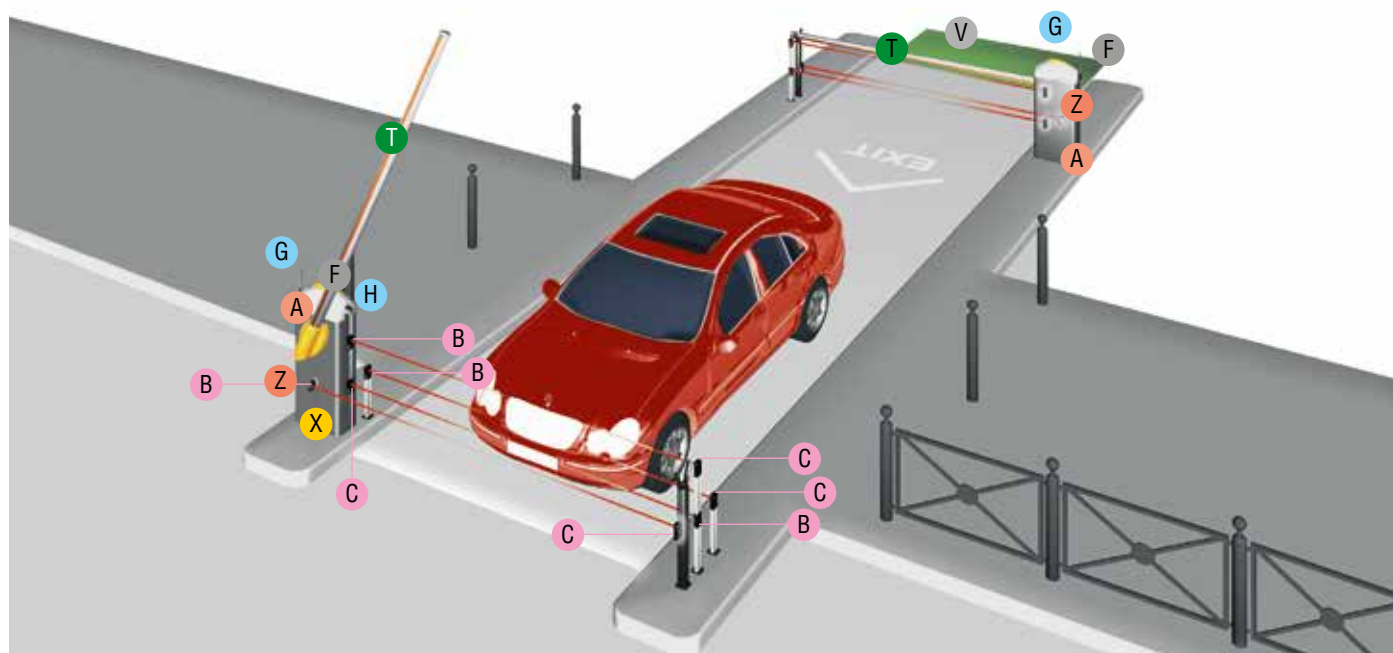

COMPOSANTS

- A** Barrière
- B** Photocellules TX
- C** Photocellules RX
- F** Clignotant
- G** Antenne
- H** Sélecteur de commande
(Badge - Code - Carte ou porte-clés transpondeur)
- T** Lisse avec cordon lumineux
- X** Carte radiofréquence
- V** Capteur de détection des masses métalliques
- Z** Dispositif de déblocage

CÂBLES POUR L'INSTALLATION STANDARD

LONGUEUR DU CÂBLE (m)	< 10	de 10 à 20	de 20 à 30
Alimentation 230 VAC	3G x 1,5 mm ²	3G x 1,5 mm ²	3G x 2,5 mm ²
Clignotant 24 VAC - DC	2 x 1 mm ²	2 x 1 mm ²	2 x 1 mm ²
Clignotant 230 VAC	2 x 1,5 mm ²	2 x 1,5 mm ²	2 x 1,5 mm ²
Photocellules TX	2 x 0,5 mm ²	2 x 0,5 mm ²	2 x 0,5 mm ²
Photocellules RX	4 x 0,5 mm ²	4 x 0,5 mm ²	4 x 0,5 mm ²
Dispositifs de commande	*n° x 0,5 mm ²	*n° x 0,5 mm ²	*n° x 0,5 mm ²
Antenne	RG58 max. 10 m		

*n° = voir les instructions de montage du produit - Attention : la section du câble est approximative car elle varie en fonction de la puissance du moteur et de la longueur du câble.

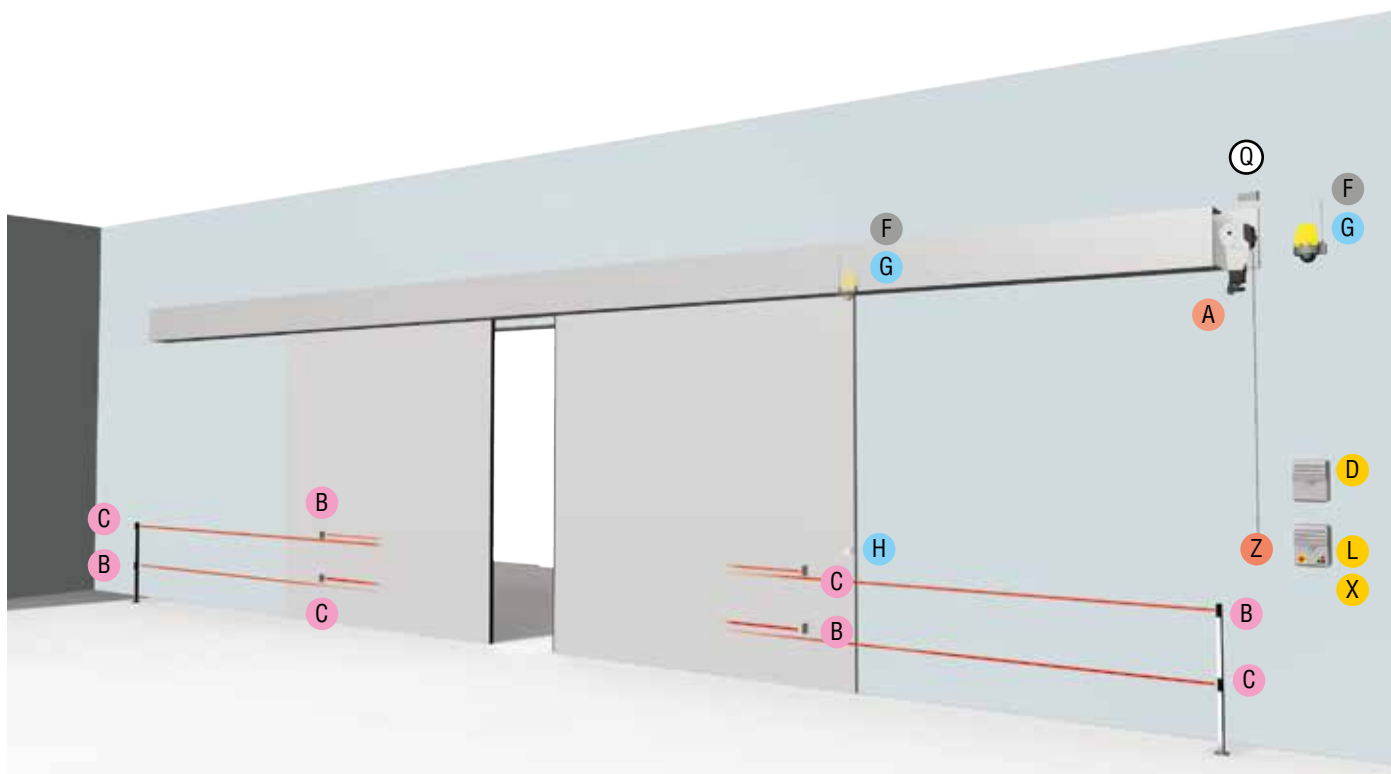

COMPOSANTS

- A** Motoréducteur
- B** Photocellules TX
- C** Photocellules RX
- D** Carte pour le fonctionnement en cas de coupure de courant
- F** Clignotant
- G** Antenne
- H** Sélecteur de commande (Badge - Code - Carte ou porte-clés transpondeur)
- L** Armoire de commande
- Q** Boîtier de dérivation
- X** Carte radiofréquence
- Z** Dispositif de déblocage

CÂBLES POUR L'INSTALLATION STANDARD

LONGUEUR DU CÂBLE (m)	< 10	de 10 à 20	de 20 à 30
Alimentation 230 VAC	3G x 1,5 mm ²	3G x 1,5 mm ²	3G x 2,5 mm ²
Alimentation 230 - 400 VAC triphasée	4G x 1,5 mm ²	4G x 1,5 mm ²	4G x 2,5 mm ²
Alimentation moteur 230 VAC	3G x 1,5 mm ²	3G x 1,5 mm ²	3G x 2,5 mm ²
Alimentation moteur 230 - 400 VAC triphasée	4G x 1,5 mm ²	4G x 1,5 mm ²	4G x 2,5 mm ²
Alimentation moteur 24 ou 36 VDC	2G x 1,5 mm ²	2G x 1,5 mm ²	2G x 2,5 mm ²
Micro-interrupteurs de fin de course	*n° x 0,5 mm ²	*n° x 0,5 mm ²	*n° x 0,5 mm ²
Clignotant 24 VAC - DC	2 x 1 mm ²	2 x 1 mm ²	2 x 1 mm ²
Clignotant 230 VAC	2 x 1,5 mm ²	2 x 1,5 mm ²	2 x 1,5 mm ²
Photocellules TX	2 x 0,5 mm ²	2 x 0,5 mm ²	2 x 0,5 mm ²
Photocellules RX	4 x 0,5 mm ²	4 x 0,5 mm ²	4 x 0,5 mm ²
Dispositifs de commande	*n° x 0,5 mm ²	*n° x 0,5 mm ²	*n° x 0,5 mm ²
Antenne	RG58 max. 10 m		

*n° = voir les instructions de montage du produit - Attention : la section du câble est approximative car elle varie en fonction de la puissance du moteur et de la longueur du câble.



COMPOSANTS

- A** Motoréducteurs
- B** Photocellules TX
- C** Photocellules RX
- D** Carte pour le fonctionnement en cas de coupure de courant
- F** Clignotant
- G** Antenne
- H** Sélecteur de commande
(Badge - Code - Carte ou porte-clés transpondeur)
- L** Armoire de commande
- Q** Boîtier de dérivation
- X** Carte radiofréquence
- Z** Dispositif de déblocage

CÂBLES POUR L'INSTALLATION STANDARD

LONGUEUR DU CÂBLE (m)	< 10	de 10 à 20	de 20 à 30
Alimentation 230 VAC	3G x 1,5 mm ²	3G x 1,5 mm ²	3G x 2,5 mm ²
Alimentation 230 - 400 VAC triphasée	4G x 1,5 mm ²	4G x 1,5 mm ²	4G x 2,5 mm ²
Alimentation moteur 230 VAC	3G x 1,5 mm ²	3G x 1,5 mm ²	3G x 2,5 mm ²
Alimentation moteur 230 - 400 VAC triphasée	4G x 1,5 mm ²	4G x 1,5 mm ²	4G x 2,5 mm ²
Alimentation moteur 24 ou 36 VDC	2G x 1,5 mm ²	2G x 1,5 mm ²	2G x 2,5 mm ²
Micro-interrupteurs de fin de course	*n° x 0,5 mm ²	*n° x 0,5 mm ²	*n° x 0,5 mm ²
Clignotant 24 VAC - DC	2 x 1 mm ²	2 x 1 mm ²	2 x 1 mm ²
Clignotant 230 VAC	2 x 1,5 mm ²	2 x 1,5 mm ²	2 x 1,5 mm ²
Photocellules TX	2 x 0,5 mm ²	2 x 0,5 mm ²	2 x 0,5 mm ²
Photocellules RX	4 x 0,5 mm ²	4 x 0,5 mm ²	4 x 0,5 mm ²
Dispositifs de commande	*n° x 0,5 mm ²	*n° x 0,5 mm ²	*n° x 0,5 mm ²
Antenne	RG58 max. 10 m		

*n° = voir les instructions de montage du produit - Attention : la section du câble est approximative car elle varie en fonction de la puissance du moteur et de la longueur du câble.

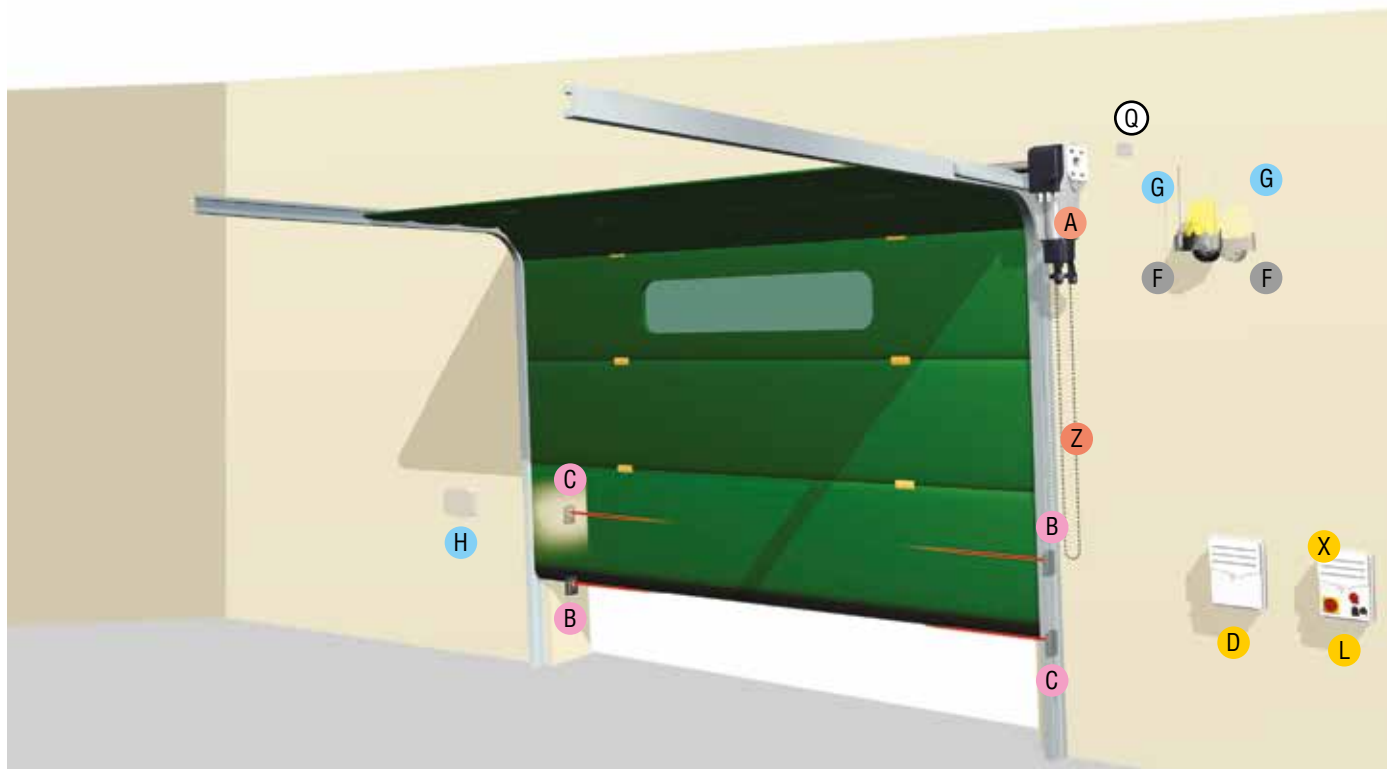

COMPOSANTS

- A** Motoréducteur
- B** Photocellules TX
- C** Photocellules RX
- D** Carte pour le fonctionnement en cas de coupure de courant
- F** Clignotant
- G** Antenne
- H** Sélecteur de commande
(Badge - Code - Carte ou porte-clés transpondeur)
- L** Armoire de commande
- Q** Boîtier de dérivation
- X** Carte radiofréquence
- Z** Dispositif de déblocage

CÂBLES POUR L'INSTALLATION STANDARD

LONGUEUR DU CÂBLE (m)	< 10	de 10 à 20	de 20 à 30
Alimentation 230 VAC	3G x 1,5 mm ²	3G x 1,5 mm ²	3G x 2,5 mm ²
Alimentation 230 - 400 VAC triphasée	4G x 1,5 mm ²	4G x 1,5 mm ²	4G x 2,5 mm ²
Alimentation moteur 230 VAC	3G x 1,5 mm ²	3G x 1,5 mm ²	3G x 2,5 mm ²
Alimentation moteur 230 - 400 VAC triphasée	4G x 1,5 mm ²	4G x 1,5 mm ²	4G x 2,5 mm ²
Alimentation moteur 24 ou 36 VDC	2G x 1,5 mm ²	2G x 1,5 mm ²	2G x 2,5 mm ²
Micro-interrupteurs de fin de course	*n° x 0,5 mm ²	*n° x 0,5 mm ²	*n° x 0,5 mm ²
Clignotant 24 VAC - DC	2 x 1 mm ²	2 x 1 mm ²	2 x 1 mm ²
Clignotant 230 VAC	2 x 1,5 mm ²	2 x 1,5 mm ²	2 x 1,5 mm ²
Photocellules TX	2 x 0,5 mm ²	2 x 0,5 mm ²	2 x 0,5 mm ²
Photocellules RX	4 x 0,5 mm ²	4 x 0,5 mm ²	4 x 0,5 mm ²
Dispositifs de commande	*n° x 0,5 mm ²	*n° x 0,5 mm ²	*n° x 0,5 mm ²
Antenne		RG58 max. 10 m	

*n° = voir les instructions de montage du produit - Attention : la section du câble est approximative car elle varie en fonction de la puissance du moteur et de la longueur du câble.

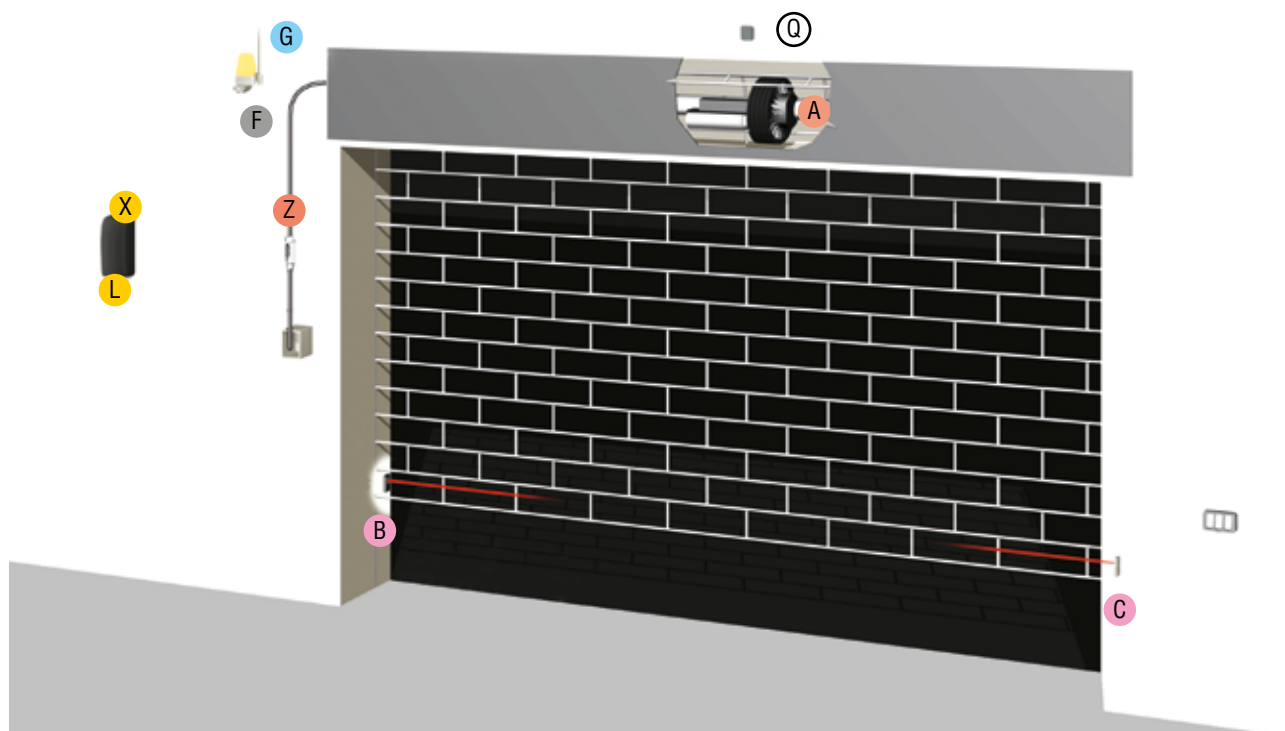

COMPOSANTS

- A** Motoréducteur

B Photocellules TX

C Photocellules RX

F Clignotant

G Antenne
- L** Armoire de commande

Q Boîtier de dérivation

X Carte radiofréquence

Z Dispositif de déblocage

CÂBLES POUR L'INSTALLATION STANDARD

LONGUEUR DU CÂBLE (m)	< 10	de 10 à 20	de 20 à 30
Alimentation 230 VAC	3G x 1,5 mm ²	3G x 1,5 mm ²	3G x 2,5 mm ²
Alimentation moteur 230 VAC	3G x 1,5 mm ²	3G x 1,5 mm ²	3G x 2,5 mm ²
Alimentation moteur 24 ou 36 VDC	2G x 1,5 mm ²	2G x 1,5 mm ²	2G x 2,5 mm ²
Micro-interrupteurs de fin de course	*n° x 0,5 mm ²	*n° x 0,5 mm ²	*n° x 0,5 mm ²
Clignotant 24 VAC - DC	2 x 1 mm ²	2 x 1 mm ²	2 x 1 mm ²
Clignotant 230 VAC	2 x 1,5 mm ²	2 x 1,5 mm ²	2 x 1,5 mm ²
Photocellules TX	2 x 0,5 mm ²	2 x 0,5 mm ²	2 x 0,5 mm ²
Photocellules RX	4 x 0,5 mm ²	4 x 0,5 mm ²	4 x 0,5 mm ²
Serrure de verrouillage électrique 12 VDC	2 x 1 mm ²	2 x 1 mm ²	2 x 1,5 mm ²
Serrure de verrouillage électrique 24 VDC	2 x 1 mm ²	2 x 1 mm ²	2 x 1 mm ²
Dispositifs de commande	*n° x 0,5 mm ²	*n° x 0,5 mm ²	*n° x 0,5 mm ²
Antenne		RG58 max. 10 m	

*n° = voir les instructions de montage du produit - Attention : la section du câble est approximative car elle varie en fonction de la puissance du moteur et de la longueur du câble.

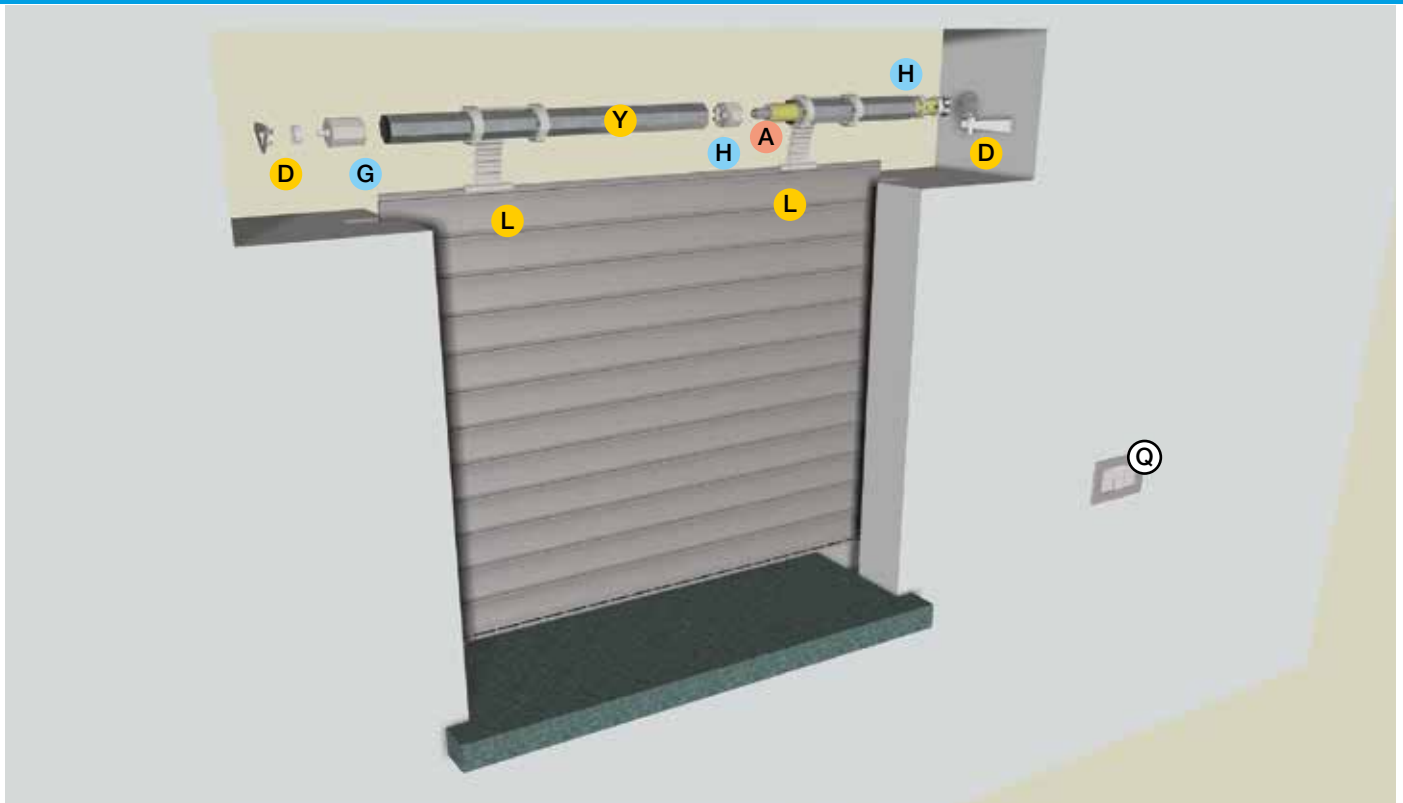

COMPOSANTS

- **A** Motoréducteurs
- **D** Support
- **G** Calotte octogonale.
- **H** Adaptateur
- **L** Dispositif anti-intrusion
- Ⓞ **Q** Bouton de commande.
- **Y** Tube octogonale

CÂBLES POUR L'INSTALLATION STANDARD

LONGUEUR DU CÂBLE (m)	< 10	de 10 à 20	de 20 à 30
Alimentation 230 VAC	3G x 1,5 mm ²	3G x 1,5 mm ²	3G x 2,5 mm ²
Alimentation moteur 230 VAC	4G x 1,5 mm ²	4G x 1,5 mm ²	4G x 2,5 mm ²

*n° = voir les instructions de montage du produit - Attention : la section du câble est approximative car elle varie en fonction de la puissance du moteur et de la longueur du câble.

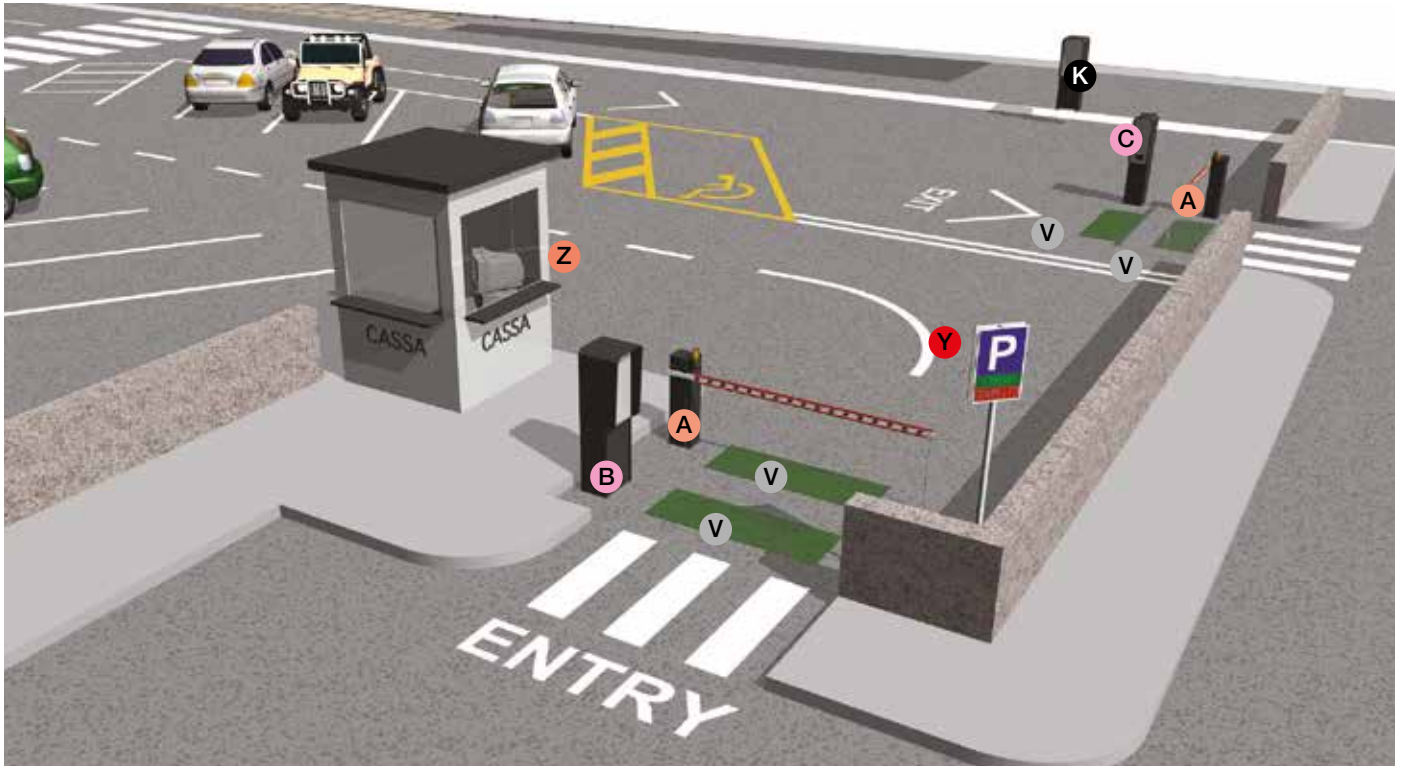

COMPOSANTS

- A** Barrières levantes
- K** Caisse automatique
- V** Capteur magnétique pour la détection de masses métalliques
- B** Borne d'entrée
- C** Borne de sortie
- Y** Enseigne lumineuse ou feu
- Z** Poste de Caisse Manuelle

REMARQUES :
 Pour les dispositifs de sécurité, voir la section BARRIÈRES LEVANTES sur le catalogue GATES.
 Ce type d'installation n'est qu'un exemple des principaux composants d'une installation standard.
 Chaque projet devra être attentivement évalué en fonction des caractéristiques et des exigences de la structure.

CÂBLES POUR L'INSTALLATION STANDARD

Longueur du câble (m)	< 10	de 10 à 20	de 20 à 30
Alimentation 230 VAC	3G x 1,5 mm ²	3G x 1,5 mm ²	3G x 2,5 mm ²
Alimentation moteur 230 VAC	3G x 1,5 mm ²	3G x 1,5 mm ²	3G x 2,5 mm ²
Alimentation moteur 24 ou 36 VDC	2G x 1,5 mm ²	2G x 1,5 mm ²	2G x 2,5 mm ²
Micro-interrupteurs de fin de course	*n. x 0,5 mm ²	*n. x 0,5 mm ²	*n. x 0,5 mm ²
Clignotant 24 VAC - DC 25 W	2 x 1 mm ²	2 x 1 mm ²	2 x 1 mm ²
Clignotant 230 VAC 25 W	2 x 1,5 mm ²	2 x 1,5 mm ²	2 x 1,5 mm ²
Photocellules TX	2 x 0,5 mm ²	2 x 0,5 mm ²	2 x 0,5 mm ²
Photocellules RX	4 x 0,5 mm ²	4 x 0,5 mm ²	4 x 0,5 mm ²
Dispositifs de commande	*n. x 0,5 mm ²	*n. x 0,5 mm ²	*n. x 0,5 mm ²
Antenne		RG58 max. 10 m	

*n° = voir les instructions de montage du produit - Attention : la section du câble est approximative car elle varie en fonction de la puissance du moteur et de la longueur du câble.

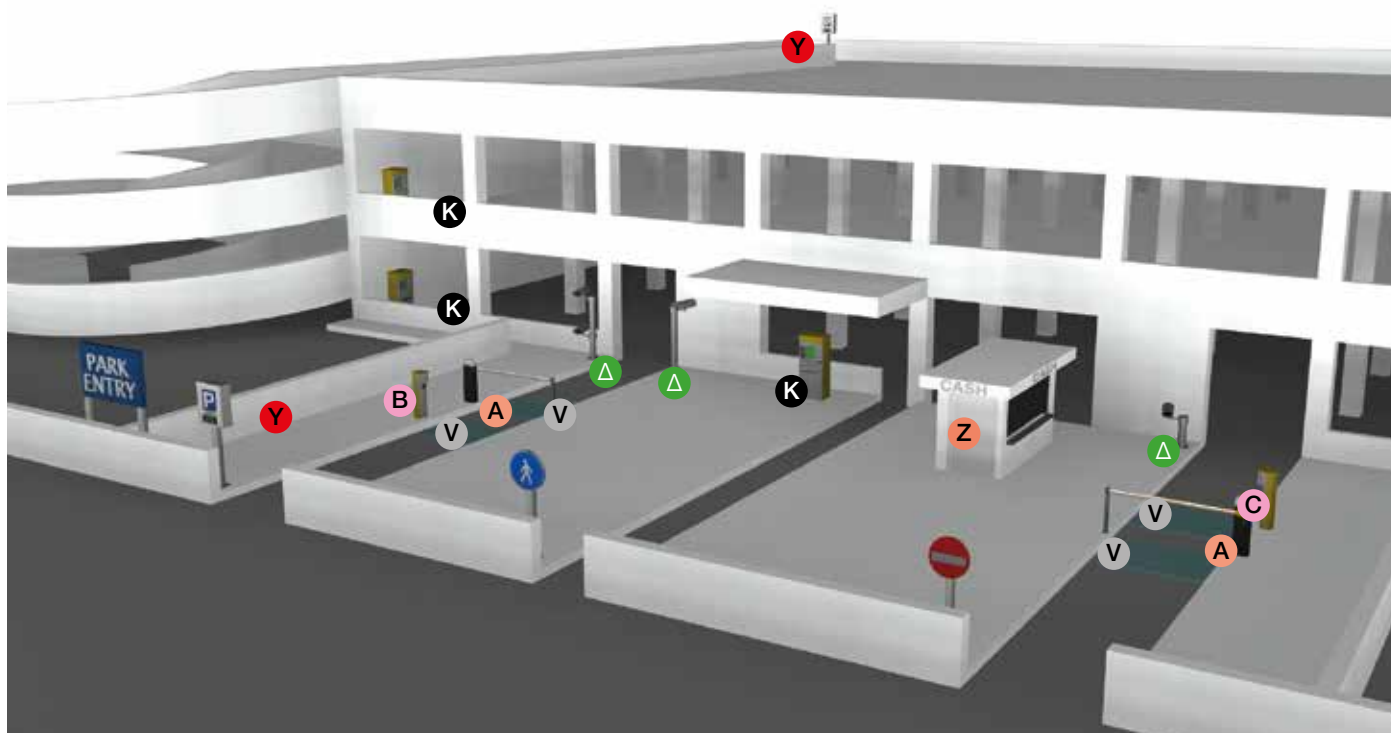

COMPOSANTS

- A** Barrières levantes
- K** Caisse automatique
- V** Capteur magnétique pour la détection de masses métalliques
- B** Borne d'entrée
- C** Borne de sortie
- Y** Enseigne lumineuse ou feu
- Z** Poste de Caisse Manuelle
- Δ** Caméra

REMARQUES :
 Pour les dispositifs de sécurité, voir la section BARRIÈRES LEVANTES sur le catalogue GATES.
 Ce type d'installation n'est qu'un exemple des principaux composants d'une installation standard.
 Chaque projet devra être attentivement évalué en fonction des caractéristiques et des exigences de la structure.

CÂBLES POUR L'INSTALLATION STANDARD

Longueur du câble (m)	< 10	de 10 à 20	de 20 à 30
Alimentation 230 VAC	3G x 1,5 mm ²	3G x 1,5 mm ²	3G x 2,5 mm ²
Alimentation moteur 230 VAC	3G x 1,5 mm ²	3G x 1,5 mm ²	3G x 2,5 mm ²
Alimentation moteur 24 ou 36 VDC	2G x 1,5 mm ²	2G x 1,5 mm ²	2G x 2,5 mm ²
Micro-interrupteurs de fin de course	*n. x 0,5 mm ²	*n. x 0,5 mm ²	*n. x 0,5 mm ²
Clignotant 24 VAC - DC 25 W	2 x 1 mm ²	2 x 1 mm ²	2 x 1 mm ²
Clignotant 230 VAC 25 W	2 x 1,5 mm ²	2 x 1,5 mm ²	2 x 1,5 mm ²
Photocellules TX	2 x 0,5 mm ²	2 x 0,5 mm ²	2 x 0,5 mm ²
Photocellules RX	4 x 0,5 mm ²	4 x 0,5 mm ²	4 x 0,5 mm ²
Dispositifs de commande	*n. x 0,5 mm ²	*n. x 0,5 mm ²	*n. x 0,5 mm ²
Antenne	RG58 max. 10 m		

*n° = voir les instructions de montage du produit - Attention : la section du câble est approximative car elle varie en fonction de la puissance du moteur et de la longueur du câble.

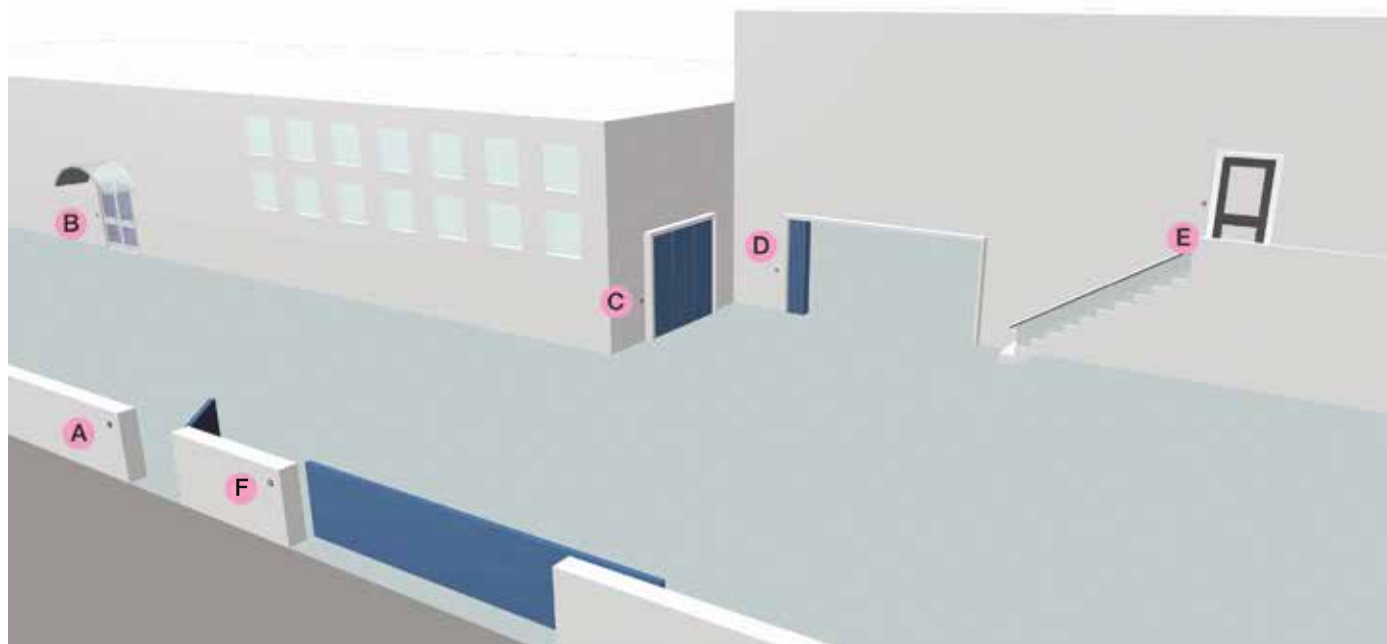

COMPOSANTS

- A** Capteur à l'entrée principale
- B** Capteur à l'entrée secondaire
- C** Capteur à l'entrée chargement-déchargement
- D** Capteur à l'entrée chargement-déchargement
- E** Capteur à l'entrée bureaux
- F** Capteur à l'entrée portail

REMARQUES :

Pour les dispositifs de sécurité, voir la section ACCESSOIRES.
 Ce type d'installation n'est qu'un exemple des principaux composants d'une installation standard.
 Chaque projet devra être attentivement évalué en fonction des caractéristiques et des exigences de la structure.
 Les unités de contrôle des accès (001RBM21 ou 001RBM84) peuvent être positionnées dans les locaux en respectant les distances maximum admises pour les connexions aux capteurs.

CÂBLES POUR L'INSTALLATION STANDARD

Longueur du câble (m)	< 10	de 10 à 20	de 20 à 30
Alimentation 230 VAC	3G x 1,5 mm ²	3G x 1,5 mm ²	3G x 2,5 mm ²
Alimentation moteur 230 VAC	3G x 1,5 mm ²	3G x 1,5 mm ²	3G x 2,5 mm ²
Alimentation moteur 24 VDC	2G x 1,5 mm ²	2G x 1,5 mm ²	2G x 2,5 mm ²
Micro-interrupteurs de fin de course	*n. x 0,5 mm ²	*n. x 0,5 mm ²	*n. x 0,5 mm ²
Clignotant 24 VAC - DC 25 W	2 x 1 mm ²	2 x 1 mm ²	2 x 1 mm ²
Clignotant 230 VAC 25 W	2 x 1,5 mm ²	2 x 1,5 mm ²	2 x 1,5 mm ²
Photocellules TX	2 x 0,5 mm ²	2 x 0,5 mm ²	2 x 0,5 mm ²
Photocellules RX	4 x 0,5 mm ²	4 x 0,5 mm ²	4 x 0,5 mm ²
Dispositifs de commande	*n. x 0,5 mm ²	*n. x 0,5 mm ²	*n. x 0,5 mm ²
Antenne		RG58 max. 10 m	

*n° = voir les instructions de montage du produit - Attention : la section du câble est approximative car elle varie en fonction de la puissance du moteur et de la longueur du câble.

Index analytique

KITS COMPLETS	115	001A18230	251	001DD-1TA868	147	001FROG-CD
26 001U-2593 - BX	115	001A1824	265	001DELTA-B	142	001FROG-CFN
26 001U2643ML - BX	119	001A3000	265	001DELTA-BN	142	001FROG-CFNI
28 8K01MS-003 - BXV	119	001A3000A	265	001DELTA-E	147	001FROG-CS
28 8K01MS-004 - BXV	120	001A3024N	265	001DELTA-I	147	001FROG-MD
30 001U8113FR - STYLO	119	001A3100A	265	001DELTA-SE	147	001FROG-MS
32 001U1872 - FAST 70	142	001A4364	265	001DELTA-SI	145	001FROG-PC
32 001U1855 - FAST 70	142	001A4365	257	001DFI	145	001FROG-PM4
32 8K01MB-008 - FAST 70	142	001A4366	257	001DFWN1500	145	001FROG-PM6
34 8K01MB-009 - FERNI	142	001A4370	257	001DFWN1700	193	001G0121
36 001U-1641 - KRONO	145	001A4801	257	001DFWN2000	190	001G02000
38 8K01MP-006 - AXI	119	001A5000A	257	001DFWN2500	170	001G02040
40 001U-7084 - ATI	120	001A5024N	265	001DIR10	173	001G0251
42 8K01MP-017 - AXO	119	001A5100A	265	001DIR20	173	001G0257
44 8K01MI-005 - FROG	250	001AF43S	265	001DIR30	183	001G02801
46 8K01MV-005 - VER	250	001AF43SR	263	001DIR-CG	191	001G028011
46 8K01MV-017 - VER	283	001AF43TW	263	001DIR-CGP	183	001G02802
48 8K01MV-011 - VER PLUS	250	001AF868	263	001DIR-L	190	001G02805
48 8K01MV-012 - VER PLUS	250	001AF86SR	263	001DIR-LN	166	001G02807
50 001UV01 - TRA03	221	001ARK1	263	001DIR-P	174	001G02808
50 001UV02 - TRA03	221	001ARK2	263	001DIR-PN	166	001G02809
56 001FR1300 - VOLEO	277	001AT02D	263	001DIR-S	174	001G028401
56 001FR1301 - VOLEO	277	001AT04D	266	001DIRZ	174	001G028402
56 001FR1302 - VOLEO	117	001AX302304	265	001DOC-L	183	001G03000
56 001FR1303 - VOLEO	117	001AX3024	265	001DOC-LN	183	001G03001
56 001FR1304 - VOLEO	117	001AX312304	265	001DOC-R	183	001G03002
56 001FR1305 - VOLEO	117	001AX402306	157	001E001	183	001G03003
58 001FR1333 - VOLEO SYSTEM UP	117	001AX412306	157	001E781A	183	001G03004
58 001FR1334 - VOLEO SYSTEM UP	117	001AX5024	157	001E782A	183	001G03005
58 001FR1335 - VOLEO SYSTEM UP	117	001AX71230	157	001E783	183	001G03006
58 001FR1336 - VOLEO SYSTEM UP	93	001B4337	157	001E784	179	001G03250
58 001FR1337 - VOLEO SYSTEM UP	96	001B4353	157	001E785A	179	001G03250K
58 001FR1338 - VOLEO SYSTEM UP	103	001BY-3500T	157	001E786A	173	001G03750
58 001FR1339 - VOLEO SYSTEM UP	201	001C002	157	001E787A	186	001G03751
58 001FR1340 - VOLEO SYSTEM UP	205	001C003	157	001EM4001	186	001G03752
58 001FR1341 - VOLEO SYSTEM UP	205	001C004	157	001EM4024	187	001G03753
58 001FR1342 - VOLEO SYSTEM UP	205	001C005	157	001EM4024CB	173	001G03755DX
58 001FR1343 - VOLEO SYSTEM UP	205	001C006	201	001F4004	173	001G03755SX
58 001FR1344 - VOLEO SYSTEM UP	205	001C007	201	001F40230E	173	001G03756
60 001UY0032 - MONDRIAN	205	001C008	201	001F4024E	190	001G04000
60 001U-Y0033 - MONDRIAN	205	001C009	201	001F4024EP	187	001G04002
60 001UY0062 - MONDRIAN	205	001C010	133	001FA70230	187	001G04003
60 001UY0063 - MONDRIAN	223	001CAR-2	133	001FA70230CB	175	001G0401
64 AGATA & PERLA	223	001CAR-4	133	001FA7024	173	001G0402
66 MTM + FUTURA	223	001CAT-15	133	001FA7024CB	175	001G0403
68 MTM + PERLA	223	001CAT-5	137	001FE40230	175	001G0405
70 MTM GSM	223	001CAT-I	137	001FE40230V	170	001G04060
71 MTM IP360	223	001CAT-X	137	001FE4024	175	001G0460
72 MTM "ERP"	223	001CAT-X24	137	001FE4024V	174	001G04601
73 XTS + LITHOS	203	001C-BX	138	001FERNI-BDX	173	001G0461
74 XTS + MTM IP	203	001C-BXE	138	001FERNI-BSX	174	001G0465
75 MTM MONOBLOC X1	203	001C-BXE24	142	001FL-180	175	001G0467
76 MTM MONOBLOC IP	203	001C-BXEK	113	001FR0616	174	001G0468
78 KITS ALARME	204	001C-BXET	113	001FR0748	181	001G0502
	203	001C-BXK	87	001FR0749	181	001G05350
	204	001C-BXT	245	001FR1420	190	001G06000
	201	001CMS	245	001FR1432	175	001G0601
	247	001CSS	245	001FR1950	174	001G0602
	247	001CSSN	245	001FR1951	175	001G0603
	120	001D001	245	001FR2019	176	001G0605
	261	001DBC01	245	001FR2020	170	001G06080
	259	001DB-CG	245	001FR2021	174	001G06802
	259	001DB-CN	245	001FR2022	191	001G06803
	261	001DBCT	245	001FR2023	174	001G06850
	259	001DB-L	245	001FR2025	193	001G12000K
	259	001DB-LN	245	001FR2081	193	001G1325
	261	001DBS01	141	001FROG-A	189	001G2080E
	261	001DBS02	141	001FROG-A24	189	001G2080EZT
	253	001DD-1KA	141	001FROG-A24E	189	001G2080IE
	253	001DD-1KB	141	001FROG-AE	189	001G2080IZ
	251	001DD-1TA433	141	001FROG-AV	189	001G2080Z

173	001G2500	299	001PSSL120	281	001TOP-862EE	251	009TAG	170	806SA-0100
183	001G3000DX	299	001PSSL90	281	001TOP-864EE	295	119COLOR16	100	806SA-0120
183	001G3000IDX	299	001PSSLC	251	001TOP-A433N	113	119RIR315	241	806SA-0130
183	001G3000ISX	299	001PSSLN40	251	001TOP-A862N	90	3199PNP1212	247	806SL-0010
183	001G3000SX	301	001PSSPCCW	251	001TOP-RG58	115	3199PNP612	247	806SL-0020
179	001G3250	301	001PSSPCWO	251	001TST01	127	801MB-0050	247	806SL-0050
173	001G3750	301	001PSSPFMCCW	283	001TW2EE	129	801MB-0070	247	806SL-0051
173	001G3751	301	001PSSPFMCWO	283	001TW4EE	127	801MB-0080	247	806SL-0060
175	001G4000	293	001PST001	221	001UNIP	133	801MB-0090	247	806SL-0061
185	001G4040E	293	001PST002	241	001UR042	133	801MB-0100	247	806SL-0090
185	001G4040EZ	293	001PST003	155	001V005	129	801MB-0110	247	806SL-0100
185	001G4040EZT	293	001PST004	155	001V0679	129	801MB-0120	249	806SL-0110
185	001G4040IE	307	001PSTPC100	155	001V0682	111	801MP-0020	249	806SL-0120
185	001G4040IZ	307	001PSTPC150	155	001V0683	113	801MP-0030	249	806SL-0150
185	001G4040Z	307	001PSTPC200	155	001V0684	113	801MP-0040	249	806SL-0160
181	001G5000	307	001PSTRFPA	155	001V0685	93	801MS-0020	249	806SL-0170
175	001G6000	307	001PSTRFPAN	155	001V0686	93	801MS-0030	249	806SL-0180
174	001G6500	306	001PSTRM001	155	001V0687	95	801MS-0070	249	806SL-0210
174	001G6501	306	001PSTRM003	155	001V0688	95	801MS-0080	250	806SL-0230
213	001H001	306	001PSTRM004	155	001V121	95	801MS-0090	249	806SL-0240
90	001H3000	308	001PSTRSFPL60875	155	001V122	95	801MS-0100	249	806SL-0250
213	001H3001	306	001PSTRT050	155	001V201	95	801MS-0120	259	806SS-0010
213	001H40230120	306	001PSTRT100	142	002LB18	95	801MS-0130	259	806SS-0020
213	001H40230180	306	001PSTRT150	115	002LB180	87	801MS-0140	259	806SS-0030
213	001H41230120	306	001PSTRT200	221	002LB22	89	801MS-0150	259	806SS-0040
213	001H41230180	305	001PSTRV	174	002LB38	89	801MS-0160	259	806SS-0050
255	001KIAROS	305	001PSTRV2F	181	002LB39	89	801MS-0180	263	806TF-0030
255	001KLED	305	001PSTRV4F180	115	002LB90	89	801MS-0190	263	806TF-0040
255	001KLED24	305	001PSTRV4F90	203	002LBD2	89	801MS-0210	263	806TF-0050
123	001KR001	305	001PSTRV6F	157	002LBEM40	89	801MS-0230	273	806TS-0090
123	001KR300D	308	001PSTRV80	221	002LM22	89	801MS-0250	273	806TS-0091
123	001KR300S	308	001PSTRV802F	87	002RLB	99	801MS-0300	273	806TS-0092
123	001KR302D	308	001PSTRV804F090	90	002RSE	99	801MS-0310	273	806TS-0093
123	001KR302S	308	001PSTRV804F180	115	002ZA3P	99	801MS-0320	273	806TS-0094
123	001KR310D	305	001PSTRV8F	203	002ZC3	99	801MS-0350	273	806TS-0095
123	001KR310S	305	001PSTRVX	203	002ZC3C	99	801MS-0360	273	806TS-0100
123	001KR312D	305	001PSTRVX2F	203	002ZCX10	99	801MS-0370	273	806TS-0101
123	001KR312S	305	001PSTRVX4F180	203	002ZCX10C	155	801MV-0010	273	806TS-0102
123	001KR510D	305	001PSTRVX4F90	141	002ZL170N	155	801MV-0020	273	806TS-0103
123	001KR510S	305	001PSTRVX6F	120	002ZL180	155	801XC-0010	273	806TS-0104
134	001LBF70	305	001PSTRVX8F	141	002ZL19N	127	801XC-0070	273	806TS-0105
117	001LOCK81	307	001PSUS090D	221	002ZL22	93	801XC-0100	269	806TS-0110
117	001LOCK82	307	001PSUS090S	111	002ZL60	100	801XC-0120	269	806TS-0111
283	001P3V	307	001PSUS120D	113	002ZL65	100	801XC-0130	269	806TS-0112
303	001PSBPCCWA	307	001PSUS120S	203	002ZL80	165	803BB-0070	269	806TS-0113
303	001PSBPCWOA	297	001PSWL60	203	002ZL80C	169	803BB-0120	269	806TS-0114
303	001PSBP00A	297	001PSWL60C	115	002ZL92	166	803XA-0010	269	806TS-0115
291	001PSBPS07N	297	001PSWL90	115	002ZLJ14	165	803XA-0020	269	806TS-0120
291	001PSBPS08	297	001PSWL90C	115	002ZLJ24	166	803XA-0030	269	806TS-0121
291	001PSBPS09	297	001PSWLC	115	002ZM3E	165	803XA-0040	269	806TS-0122
291	001PSBPS10	297	001PSWNG40	201	002ZM3EC	165	803XA-0050	269	806TS-0123
295	001PSGD3	289	001PSXV02	145	002ZM3EP	165	803XA-0051	269	806TS-0124
295	001PSGD4	289	001PSXV03	147	002ZM3ES	166	803XA-0070	269	806TS-0125
295	001PSGS3	93	001R001	204	002ZT5	166	803XA-0080	213	809QA-0010
295	001PSGS4	90	001R700	204	002ZT5C	169	803XA-0140	293	821TR-0010
303	001PSMLANT01	87	001R800	95	002ZT6	165	803XA-0150	293	821TR-0020
287	001PSMM01	250	001RE432M	95	002ZT6C	165	803XA-0160	293	821XC-0020
287	001PSMM02	250	001RE862M	93	009CCT	169	803XA-0170	241	842EC-0020
287	001PSMMA-A	87	001RGP1	93	009CGIU	165	803XA-0180	241	8K06SA-001
287	001PSMMA-B	90	001RSDN001	87	009CGZ	165	803XA-0190	269	8K06TS-001
287	001PSMMA-C	90	001RSDN002	96	009CGZ6	169	803XA-0200	273	8K06TS-002
287	001PSMMA-D	90	001RSDN003	87	009CGZP	170	803XA-0210		
291	001PSOPCN03	111	001RSWN001	87	009CGZS	250	806RV-0010		
287	001PSOPG01	125	001STYLO-BD	251	009DOC-S	250	806RV-0020		
287	001PSOPG01X	125	001STYLO-BS	251	009PCT	241	806SA-0010		
291	001PSOPSC01	125	001STYLO-ME	257	009RV117H	241	806SA-0020		
291	001PSOPSF03	125	001STYLO-RME	257	009RV118A	241	806SA-0030		
173	001PSRT01	257	001TMF6W	257	009RV118I	241	806SA-0040		
299	001PSSA01	257	001TMFW	249	009SMA	241	806SA-0050		
299	001PSSA03	279	001TOP-432EE	249	009SMA2	166	806SA-0080		
299	001PSSA04	279	001TOP-434EE	249	009SMA220	100	806SA-0090		

CONDITIONS GÉNÉRALES DE VENTE

1. GÉNÉRALITÉS

- 1.1 Le présent document s'adresse aux clients directs (dorénavant dénommés « Clients ») de la société CAME S.p.A. (dorénavant dénommée « CAME »).
- 1.2 Il a pour objet de définir les dispositions qui régleront tous les contrats d'achat stipulés entre CAME et chacun de ses Clients (dorénavant dénommés « Conditions Générales de Vente »). Les interventions d'installation de la part de CAME sont exclues.
- 1.3 Les contrats d'achat soumis aux Conditions Générales de Vente ont pour objet les produits de marque « CAME », « BPT » et « Domino Led » (dorénavant dénommés « Produits »).
- 1.4 Les Conditions Générales de Vente ne pourront en aucun cas constituer une offre directe de CAME à des acquéreurs tiers des Produits et ne pourront en aucune autre manière engager CAME vers les clients tiers eux-mêmes ou les acquéreurs finaux des Produits.

2. OFFRES DEVIS

- 2.1 Les offres formulées aux Clients par CAME restent valables au maximum 30 (trente) jours à compter de la date d'envoi de ces dernières.

3. ORDRES

- 3.1 Conformément à l'article 1329 du Code Civil italien, les ordres d'achat signés par les Clients et adressés à CAME sont considérés comme une proposition ferme et irrévocable pendant 30 (trente) jours à compter de leur date de réception de la part de CAME.
- 3.2 Le contrat d'achat est exécuté avec :
 - a) la confirmation écrite de l'ordre d'achat de la part de CAME ; ou
 - b) par l'exécution matérielle de l'ordre d'achat par CAME.
- 3.3 Toute modification ou tout ajout de dispositions de ces Conditions Générales de Vente ou de l'ordre d'achat n'ont aucune valeur s'ils ne sont pas expressément approuvés par écrit par CAME. En cas de modifications apportées à l'ordre d'achat, CAME se réserve le droit d'annuler aussi bien les modifications que l'ordre d'achat d'origine.
- 3.4 La date de livraison des Produits indiquée dans les commandes a toujours et dans tous les cas une valeur uniquement indicative et d'éventuels retards ne pourront jamais justifier de demandes de dédommagement ou d'annulation du contrat. Plus particulièrement, CAME se réserve le droit d'allonger les délais de livraison ou d'annuler la commande en cas de : causes de force majeure ou événements ne dépendant pas de sa volonté ; changement de situation juridique du Client ; difficulté d'approvisionnement en matières premières et composants.

4. LIVRAISON ET EXPÉDITION

- 4.1 Les Produits sont livrés sur le lieu de production ou auprès du siège social de CAME (dorénavant dénommés « Livraison »).
- 4.2 En cas de Produits livrés Ex-works Dosson di Casier INCOTERMS 2010, le transfert du risque a lieu à la Livraison des Produits de la part de CAME au Client, qui se charge en outre des frais de transport.
- 4.3 Sauf accord différent, CAME établit au nom et pour le compte du Client le type d'expédition, la route et le type de transport.
- 4.4 CAME se réserve le droit de réaliser et de livrer partiellement les ordres d'achat. Toutes les Livraisons partielles seront facturées de manière indépendante et les délais de paiement courront à compter de la date de chaque facture. Le paiement des Livraisons partielles ne pourra pas être différé à la date de la dernière Livraison concernant l'ordre d'achat d'origine. Les dispositions de l'article 4.1 s'appliquent également aux livraisons partielles.

5. PRIX ET BARÈMES DE PRIX

- 5.1 Par prix l'on entend celui qui est indiqué dans le dernier barème CAME, pour les Produits livrés au Client, y compris l'emballage ordinaire, à l'exclusion de la TVA et des frais d'expédition (dorénavant dénommé « Prix »). Le dernier barème émis par CAME annule tous les barèmes précédents. En cas de changement du barème durant la période de 30 (trente) jours visée à l'article 3.1, le barème applicable à l'ordre d'achat sera celui en vigueur à la réception dudit ordre de la part de CAME.

6. PAIEMENT

- 6.1 Le paiement du Prix devra être effectué dans les délais établis. Sous réserve du dommage supplémentaire, le non-paiement du Prix dans les délais susmentionnés entraînera la jouissance des intérêts pour le retard de paiement dans les transactions commerciales, selon le taux prévu par le Décret Législatif n° 231 du 9.10.2002 (mis en application par la Directive du Parlement Européen et du Conseil 2000/35/CE et par la Convention de Vienne du 11.04.1980 ratifiée par l'État italien par la Loi 765/1985) et ses amendements et ajouts successifs. Ces intérêts courront à l'expiration du délai de paiement et seront dus au troisième rappel de paiement de la part de CAME.
- 6.2 En cas de retard de paiement du Prix, le Client devra quoiqu'il en soit à CAME les éventuelles pertes dues au change.
- 6.3 Le Client ne pourra engager aucune action ni soulever aucune exception envers CAME, si ce n'est après avoir procédé au paiement du Prix.
- 6.4 En cas d'irrégularité dans les paiements, CAME se réserve le droit de bloquer tous les ordres d'achat ainsi que toutes les Livraisons en cours, sans aucun préavis ou droit au remboursement de quelque dommage que ce soit.

7. RENDUS ET RÉCLAMATIONS

- 7.1 Toutes les réclamations devront être formulées par écrit dans les 8 (huit) jours suivant la réception des Produits, que celles-ci concernent la quantité ou la qualité des Produits livrés.
- 7.2 Les rendus des Produits livrés ne seront acceptés par CAME qu'après accord écrit, et seulement pour des Produits neufs et emballés dans leur emballage d'origine.
- 7.3 Les rendus devront être accompagnés du document de transport approprié indiquant l'autorisation écrite de CAME, la qualité et la quantité des Produits.
- 7.4 Les rendus ne pourront être considérés comme acceptés par CAME s'ils ne sont pas effectués conformément aux modalités illustrées ci-dessus et, plus particulièrement, il ne sera pas possible de considérer comme une acceptation des rendus, l'acceptation de la livraison de Produits au siège ou dans les dépôts de CAME.

8. GARANTIE

8.1 La présente garantie dans les relations commerciales ou en cas de vente de biens à usage professionnel est fournie conformément à l'article 1512 du Code Civil italien et, sauf accord différent entre les Parties, elle se limite à la réparation ou au remplacement de la pièce du Produit ayant été reconnue comme défectueuse par CAME par des Produits régénérés équivalents (dorénavant dénommée « Garantie Conventionnelle »).

8.2 Les présentes Conditions Générales de Vente excluent l'application de la réglementation visée aux articles 1490-1495 du Code Civil, en matière de garantie légale. Par conséquent, CAME ne devra aucune indemnisation de dommages conformément à l'article 1494 du Code Civil.

8.3 CAME garantit le bon fonctionnement des Produits. Sauf accord différent, la validité de la Garantie Conventionnelle est de 24 (vingt-quatre) mois à compter de la date de production, pouvant être consultée sur les Produits. Pour les moteurs tubulaires de la ligne Art avec fin de course mécanique, la garantie est de 60 (soixante) mois à compter de la date de production. Pour la ligne de parkings, la garantie est de 12 (douze) mois à compter de la date de mise en service. La Garantie Conventionnelle est subordonnée au respect des caractéristiques techniques, de l'entretien régulier et des modalités d'installation correctes, selon les règles de l'art, de la sécurité et de la conformité d'utilisation, expressément indiquées dans la documentation technique des Produits.

8.4 La Garantie Conventionnelle n'est pas reconnue 1) pour les consommables utilisés dans les activités d'installation, de maintenance et d'assemblage ; 2) pour les matériaux soumis à l'usure (ex. : imprimante, têtes, etc.) ; 3) pour les dommages provoqués ou les mauvais fonctionnements générés par des facteurs extérieurs aux Produits (ex. : actes de vandalisme, événements atmosphériques, surtension de réseau électrique et réseau de transmission des données, etc.) ; 4) pour les installations existantes ou à créer, ou provoqués par des interférences environnementales de quelque nature que ce soit qui dépasseraient les valeurs limites définies par la loi ; 5) pour un entretien non effectué. En outre, la Garantie Conventionnelle est nulle également en cas d'intervention non autorisée ou d'usage impropre du Produit.

8.5 Termes d'application : sauf accord différent, le droit à la Garantie Conventionnelle est activé en montrant une copie du document d'achat (facture) à CAME. Le Client doit dénoncer le défaut à CAME dans les 30 (trente) jours à compter de sa découverte. L'action doit être entamée dans les 6 (six) mois suivant la constatation, sous peine de prescription. Les pièces des Produits faisant l'objet d'une demande d'activation de la Garantie Conventionnelle doivent être envoyées par le Client au siège social de CAME.

8.6 Le Client ne pourra demander aucun dédommagement pour des dommages indirects, une perte de bénéfices, de production, et ne pourra en aucun cas prétendre à titre de dédommagement à des sommes supérieures à la valeur des composants ou des Produits fournis. Sauf accord différent, tous les frais de transport des Produits à réparer ou réparés sont à la charge du Client même si lesdits Produits sont couverts par la Garantie Conventionnelle.

8.7 Aucune intervention extérieure du personnel technique de CAME n'est couverte par la Garantie Conventionnelle. Les éventuels frais d'intervention suivront les tableaux de CAME ou des sociétés du groupe auquel CAME appartient.

8.8 Des modifications spécifiques des conditions de la Garantie Conventionnelle décrites ici peuvent être définies entre les parties dans leurs contrats commerciaux.

9. RÉPARATIONS

9.1 Les réparations des Produits demandées par le Client seront effectuées par CAME après accord sur le coût de l'intervention. Sauf accord différent, l'exécution d'interventions sur place de la part de CAME est exclue.

9.2 Dans tous les cas, les frais de main-d'œuvre et d'expédition (aller et retour) seront à la charge du Client.

10. RÉSERVE DE PROPRIÉTÉ

10.1 Par convention expresse, les Produits livrés restent la propriété de CAME jusqu'au paiement du solde intégral du Prix par le Client, quel que soit le détenteur desdits Produits. Les frais de transport et les autres frais nécessaires à la récupération des Produits, comme les frais extraordinaires ou non, seront à la charge du Client.

11. BREVETS, MARQUES ET SIGNES DISTINCTIFS

11.1 Le Client a connaissance que les Produits sont protégés par des brevets et qu'ils font l'objet d'un savoir-faire et d'un design constituant la propriété exclusive de CAME, conformément au Code de la Propriété Industrielle (Décret Législatif n° 30/2005).

11.2 Il est expressément interdit au Client de violer les droits en question de CAME et dans tous les cas d'enlever, supprimer ou altérer de quelque manière que ce soit les marques et autres signes distinctifs ou sigles de tout type apposés sur les Produits, comme il est interdit d'en apposer de nouveaux, de quelque nature que ce soit. Toute forme de reproduction ou d'utilisation de la marque Came et de tout autre signe distinctif présent sur les produits, sauf autorisation écrite de Came, est également interdite.

12. CLAUSE RÉÉSOLUTOIRE EXPRESSE

12.1 Conformément à l'article 1456 du Code Civil, le non-paiement, ou un retard de paiement, même partiel, du Prix par le Client, selon les modalités visées à l'article 6 des présentes Conditions Générales de Vente, entraînera la résolution du contrat d'achat, avec le droit pour CAME de demander au Client une indemnisation des dommages ainsi que la restitution des Produits dont le Prix n'aurait toujours pas été payé par le Client lui-même.

13. ACCORDS ENTRE LES PARTIES

13.1 En ce qui concerne les rendus et les modalités de paiement, les éventuels accords préexistants ou les nouveaux accords entre CAME et le Client prévaudront sur les dispositions prévues à cet égard par les Conditions Générales de Vente.

14. LOI APPLICABLE ET TRIBUNAL COMPÉTENT

14.1 Les contrats d'achat conclus selon les Conditions Générales de Vente sont régis et doivent être interprétés par les normes juridiques italiennes, à l'exclusion de tout autre droit.

14.2 Tout litige concernant les contrats d'achat susmentionnés sera soumis à la juridiction italienne et sera de la compétence exclusive du Tribunal de Trévise (Italie). CAME se réserve quoiqu'il en soit le droit de citer le Client devant les Tribunaux du pays où celui-ci a son siège social.

Les photos des produits présentes dans ce catalogue ne sont qu'indicatives et ne représentent aucun lien contractuel.

Toutes les données ont été rédigées avec le plus grand soin par la société CAME S.p.A. qui se réserve le droit d'apporter des modifications et des mises à jour à tout moment et sans aucun préavis.

© CAME S.p.A. - Tous droits réservés.

CAME VERS UNE OFFRE GLOBALE

CAME  URBACO

Filiale du groupe CAME pour la division « Contrôle, Aménagement Urbain et Sécurité », **CAME URBACO** est une marque leader de systèmes de contrôle d'accès intégrés, sécurité périmétrique, planification urbaine et contrôle automatisé du trafic.

Acteur international majeur et incontournable sur ses marchés, **CAME URBACO** conçoit, fabrique, entretient et vend des solutions technologiques pour partager et délimiter les zones urbaines, résidentielles ou non résidentielles, mais également pour protéger les sites sensibles où le besoin de sécurité des bâtiments et des personnes est crucial.

BORNES ESCAMOTABLES POUR LE CONTRÔLE D'ACCÈS ET LA MISE EN SÉCURITÉ URBAINE

CAME URBACO apporte des solutions urbaines **SAFE AND SMART CITY** pour le contrôle d'accès et la sécurité en fonction des besoins des villes.

Notre vision : proposer un environnement sûr et confortable au quotidien pour les personnes et les infrastructures.

Solutions de
Contrôle d'Accès
& Aménagement
Urbain



SOLUTIONS POUR LA SÉCURITÉ

1er fabricant français de bornes Haute Sécurité certifiées suivant les derniers référentiels internationaux.

Solutions de
Mise en Sécurité

Résistant à l'impact
d'un camion de
7,5T lancé de 48
à 80 km/h.



CAME.COM



ONE 40_{EVO}, Promenade des Anglais, Nice

POUR RÉPONDRE À TOUS VOS BESOINS

Filiale du groupe CAME pour la division « Stationnement », **CAME PARKARE** est une marque spécialisée dans les équipements pour le stationnement en enclos ainsi que sur voirie, fournissant des solutions qui répondent aux besoins du marché de la Smart City et de la mobilité.

Les forces conjointes de **CAME PARKARE** en font aujourd'hui un acteur majeur et incontournable sur les marchés des solutions globales du stationnement.

CAME PARKARE apporte des solutions de gestion et de contrôle dans les environnements urbains et privés (centres commerciaux, stationnement privatif...)

SOLUTIONS POUR LE STATIONNEMENT EN ENCLOS ET SUR VOIRIE

CAME PARKARE

NOS SOLUTIONS:

- **OFF STREET** : solution de gestion de parkings payants (caisse de paiement automatique, bornes d'entrées et de sorties, barrières, système de guidage, lecteurs de plaques, centrale de gestion...).
- **ON STREET** : horodateurs et système de gestion.
- **SERVICE CLIENT** : inclut la maintenance des équipements et des logiciels durant toute la durée de vie du système.



CAME 



CAME S.P.A.

Via Martiri della Libertà, 15
31030 Dosson di Casier
Treviso - ITALY

AGENCE DE CORMEILLES

ZAC des Bois Rochefort
3 allée du 7ème Art - CS 50030
95240 Cormeilles-en-Parisis
Fax Agence : 01 39 83 00 21
Fax Livraison : 01 34 17 40 26

Agence d'Angers

3 rue de la Fuye
49610 Juigne sur Loire
Fax Agence : 02 41 45 71 49
Fax Livraison : 01 34 17 40 26

Agence d'Antibes

511 avenue Henri Laugier
ZI des Trois Moulins
06600 Antibes
Fax Agence : 04 93 33 07 00
Fax Livraison : 01 34 17 40 26

Agence de Lyon

199 Avenue Franklin Roosevelt
69150 Decines
Fax Agence : 04 72 21 03 29
Fax Livraison : 01 34 17 40 26

Agence de Dijon

20 rue des Ardenes
21000 Dijon
Fax Agence : 03 80 52 76 40
Fax Livraison : 01 34 17 40 26

Agence de Bordeaux

2 Rue Alessandro Volta
33700 Merignac
Fax Agence : 05 56 34 81 56
Fax Livraison : 01 34 17 40 26

Agence de Toulouse

8, impasse de la Feuilleraie
31140 Launaguet
Fax Agence : 05 62 72 34 44
Fax Livraison : 01 34 17 40 26

Agence de Marseille

3 rue Odette Jasse
13015 Marseille
Fax Agence : 04 91 60 96 72
Fax Livraison : 01 34 17 40 26

Agence de Montpellier

25 impasse Encierro
ZA des Coustellers
34160 Castries
Fax Agence : 04 67 70 05 99
Fax Livraison : 01 34 17 40 26



© CAME SPA - KAZF1AL019 - 2019 - FRFR

TOUTE REPRODUCTION, MÊME PARTIELLE, EST INTERDITE CAME SE RÉSERVE LE DROIT D'APPORTER À TOUT MOMENT DES MODIFICATIONS AU PRÉSENT DOCUMENT.

0 825 825 874 Service 0,20 € : min + prix appel

N°Cristal 0 969 37 00 02

APPEL NON SURTAXÉ



CAME S.p.A.

Came S.p.A. est certifiée Qualité, Environnement et Sécurité conformément aux normes :

UNI EN ISO 9001
UNI EN ISO 14001
BS OHSAS 18001

CAME.COM